

ALT TIL KONTORET OG VIRKSOMHEDEN



# DAUGBJERG<sup>A/S</sup> KONTOR- OG PAPIRCENTER

Axeltorv 5 · 4900 Nakskov · Tlf. 54 92 24 22 · Fax 54 92 00 44  
E-mail: [info@daugbjerg-as.dk](mailto:info@daugbjerg-as.dk) · [www.daugbjerg-as.dk](http://www.daugbjerg-as.dk)

 Office Supplies Denmark A/S



20



21



KONTOR  
GUIDEN





# HVAD MANGLER DU TIL VIRKSOMHEDEN?



ARKIVERING & OPBEVARING · SKRIVEREDSKABER · KONTORARTIKLER  
& -MASKINER · MØDE & KONFERENCE · BELYSNING & MØBLER  
ARBEJDSMILJØ & ERGONOMI · IT-PRODUKTER · PAPIRVARER  
KANTINE & CATERING · AFTØRRING & RENGØRING  
EMBALLAGE & LAGER & LOGISTIK



**Office Supplies Denmark A/S**

1

**ARKIVERING  
+ OPBEVARING**  
S/13

2

**SKRIVE  
REDSKABER**  
S/63

3

**KONTOR  
ARTIKLER  
+ MASKINER**  
S/125

4

**MØDE  
+ KONFERENCE**  
S/229

5

**BELYSNING  
+ MØBLER**  
S/257

6

**ARBEJDSMILJØ  
+ ERGONOMI**  
S/307

7

**IT  
PRODUKTER**  
S/341

8

**PAPIR  
VARER**  
S/417

9

**KANTINE  
+ CATERING**  
S/495

10

**AFTØRRING  
+ RENGØRING**  
S/545

11

**EMBALLAGE  
+ LAGER  
+ LOGISTIK**  
S/605

12

**INDEKS**  
S/641

# Vi hjælper dig til god trivsel

## EN GRUNDIG GUIDE TIL APV



Alle virksomheder med ansatte skal udarbejde en skriftlig arbejdspladsvurdering (APV) – også selvom der kun er én ansat.

APV'en skal tilrettes hver gang, der sker ændringer, som har betydning for arbejdsmiljøet eller som minimum hvert tredje år.

**Er jeres APV helt opdateret?  
Hvis ikke, så læs med her.**

På de næste sider får du et hurtigt overblik over de generelle regler og anvisninger til en god APV.

Vi anbefaler dog, at du også finder en af de 85 branchespecifikke tjeklister til APV, som er udarbejdet af Arbejdstilsynet.

Find din tjekliste på [www.arbejdstilsynet.dk](http://www.arbejdstilsynet.dk)

## 3 trin til en god APV

Arbejdstilsynet skal ikke godkende jeres APV, men de holder øje med, om I lever op til lovgivningen i udarbejdelsen af jeres APV. Derfor skal I være meget bevidste om selve processen og ikke kun resultatet.

### Trin 1: Sæt det rigtige hold

Hvem skal ifølge lovgivningen være med i jeres APV-arbejdsgruppe, og hvordan inddrager I de rigtige personer i virksomheden?

### Trin 2: Vælg en metode der giver mening

Hvordan sammensætter I en metode og laver en plan, der passer til menneskene, udfordringerne og målene i jeres virksomhed?

### Trin 3: Lav en APV der er nem at bruge

Hvordan sikrer I, at jeres APV medfører positive forandringer i praksis og ikke bliver et støvet dokument, som ligger i skuffen?



**På de næste sider** kan du læse mere om hvert trin og samle masser af inspiration til arbejdet med jeres APV.

# Trin 1: Sæt det rigtige hold

## Det siger reglerne

Ledelsen og medarbejderne skal arbejde sammen om APV'en. Det er arbejdsgiverens ansvar, at medarbejderne inddrages i processen.

I virksomheder med mere end 10 medarbejdere skal der være en arbejdsmiljøorganisation, som inddrages i arbejdet med APV'en. I virksomheder med færre end 10 medarbejdere, hvor der ikke er en arbejdsmiljøorganisation, skal medarbejderne inddrages på anden vis.

Kilde: Arbejdstilsynet

### Arbejd på tværs

Vælg deltagere på tværs af virksomheden og ikke kun folk, som sidder i samme afdeling. I de fleste virksomheder er arbejdsmiljøet meget komplekst, og derfor er det vigtigt, at jeres arbejdsgruppe har forståelse for de forskellige medarbejdere i virksomheden. Samtidig vil det gøre det nemmere for jer at implementere APV'en i hele virksomheden efterfølgende.

### Afsæt ressourcer

En APV-proces er ikke noget, der bare tager et par timer eller et par dage. Alt efter jeres ambitionsniveau kan det kræve en del både menneskelige og økonomiske ressourcer. Det er derfor afgørende, at I først og fremmest afstemmer med ledelsen, hvor mange ressourcer I kan bruge, samt sætter jer nogle mål for, hvad I gerne vil have ud af APV-forløbet.

### Afstem forventninger

Vær helt klar omkring, hvad I forventer at få ud af jeres APV, og hvordan I forventer, at processen skal forløbe. Det gør det langt lettere for jer at planlægge arbejdet og vide, hvornår I kan være tilfredse med resultatet. Sørg for at informere ledelsen om jeres forventninger og mål, så værdien af jeres arbejde hele tiden er synlig.



## Vælg de rigtige redskaber til jeres APV-møder

Nogle arbejder bedst på computeren



Nogle arbejder bedst med at skrive og tegne i hånden



# Trin 2: Vælg en metode der giver mening

## Det siger reglerne

APV'en skal kortlægge virksomhedens arbejdsmiljøforhold og bruges til at undersøge, om I har nogle arbejdsmiljøproblemer.

Hvis I har nogle problemer i arbejdsmiljøet, skal de beskrives, og I skal vurdere, hvordan de kan løses. I skal vurdere, hvilke forhold i arbejdsmiljøet, der kan medvirke til sygefravær. I skal lave en handlingsplan, der beskriver, hvordan eventuelle problemer løses (hvem, hvornår og hvordan). I skal beskrive, hvordan I følger op på handlingsplanen, og hvem der har ansvaret for at følge op på, om den bliver gennemført og eventuelt justeret undervejs.

Kilde: Arbejdstilsynet

### Sørg for at alle bliver hørt

Opfattelsen af et arbejdsmiljø er meget individuel, og der er måske mange forskellige opfattelser i jeres virksomhed, som ikke er repræsenteret i arbejdsgruppen.

En spørgeskemaundersøgelse kan være en god metode til at give alle muligheden for at komme med input. Her kan I samtidig gøre besvarelserne anonyme, så folk har nemmere ved at fortælle om eventuelle problemer.

### Gør det nemt for jer selv

Brug de værktøjer, som er tilgængelige. Arbejdstilsynet har udarbejdet både tjeklister og arbejdsmiljøvejvisere, som kan hjælpe jer i processen. De findes på [www.arbejdstilsynet.dk](http://www.arbejdstilsynet.dk).

Der findes mange programmer, som kan bruges til eksempelvis spørgeskemaer, planlægning, brainstorms eller interviews. Måske har I allerede nogle i virksomheden i forvejen. Spørg jeres IT- eller HR-ansvarlige, om hvilke værktøjer I allerede har tilgængelige.

### Prioritéér det vigtigste

Sørg for at lave en skarp prioritering baseret på, hvilke ændringer, der vil have størst værdi for medarbejderne og virksomheden holdt op mod, hvilke ressourcer de kræver.

Det er vigtigt, at I er gode til at kommunikere ud i virksomheden, hvorfor I vælger at løse bestemte udfordringer først. Ellers kan I risikere, at medarbejderne ikke føler sig taget alvorligt, hvis deres problem er nedprioriteret.



## Nogle arbejdsmiljøproblemer kan løses med det rigtige arbejdsudstyr

### Arbejdsredskaber

En god ergonomisk mus mindsker de gentagne bevægelser, som kan give smerter i skulder, nakke, arm og håndled.



### Arbejdslys

Det rigtige lys kan mindske sygefraværet, samt øge energiniveauet og humøret på kontoret.



### Arbejdsstilling

At stå op i løbet af arbejdsdagen forbrænder både kalorier og er godt for hjertet og ryggen.

# Trin 3: Lav en APV der er nem at bruge

## Det siger reglerne

APV'en skal være skriftlig, og må gerne være digital.

Der er ingen krav til, hvor lang en APV skal være.

APV'en skal forefindes i arbejdsområdet og være tilgængelig for alle i virksomheden samt Arbejdstilsynet.

Det skal være synligt i APV'en, hvem der har ansvaret for at udføre de planlagte aktiviteter og opfølgninger i praksis. Er der en arbejdsmiljøorganisation, skal de skrive under på, at de har medvirket.

Kilde: Arbejdstilsynet

### Skab klare budskaber

Selvom I måske ender ud med en kompleks analyse af arbejdsmiljøet i jeres virksomhed, er det vigtigt, at I kan omsætte det til noget håndgribeligt, som I kan arbejde videre med. Opbyg jeres APV, så den er nem at skimme igennem. Lav overskrifterne korte og præcise, så det er nemt at finde det, man leder efter, eller lav evt. en indholdsfortegnelse, som giver et fuldt overblik.

### Vær kreativ

En APV skal være skriftlig, men det behøver ikke være en kedelig bunke papirer. Overvej, hvad der passer til jeres virksomhed. Måske skal APV'en være meget mere visuel og indeholde billeder og et flot layout. Måske skal den oprettes i et digitalt format, så man bare kan klikke sig hen til det afsnit, man gerne vil læse. Tænk kreativt i udformningen af APV'en. Det gør det også sjovere at lave den.

### Vedligehold APV'en

Når APV'en er lavet, så er arbejdet ikke færdigt. Der er formentlig en handlingsplan med nogle punkter, som skal realiseres, men udover den, er der også selve APV'en, som skal vedligeholdes. Lad være med bare at vente til 3 år er gået, før I kigger på den igen. Planlæg i stedet et opfølgingsmøde i arbejdsgruppen hver eller hver anden måned, så I holder fast i handlingsplanen og får APV'en vedligeholdt.



### Tip

#### Brug magnetrammer

til at vise budskaberne i jeres APV på en kreativ måde, så de bliver en del af det daglige arbejde.



### 3 gode vaner

Drik vand  
Stå op  
Få frisk luft



### Har du spørgsmål angående jeres APV?

Du kan altid henvende dig til Arbejdstilsynet, som er den bestemmende myndighed, når det gælder APV og arbejdsmiljø. De vil hellere end gerne hjælpe dig og din virksomhed med at skabe optimale betingelser på arbejdspladsen. Find deres kontaktinformation på: [www.arbejdstilsynet.dk](http://www.arbejdstilsynet.dk)



# HVAD MANGLER DU TIL VIRKSOMHEDEN?



ARKIVERING & OPBEVARING · SKRIVEREDSKABER · KONTORARTIKLER & -MASKINER · MØDE & KONFERENCE · BELYSNING & MØBLER  
ARBEJDSMILJØ & ERGONOMI · IT-PRODUKTER · PAPIRVARER  
KANTINE & CATERING · AFTØRRING & RENGØRING  
EMBALLAGE & LAGER & LOGISTIK



# Skab mere værdi med mindre arbejde

## EN LET GUIDE TIL LEAN



Lean er en af de mest populære ledelsesfilosofier i verden, og det er der en god grund til. Med et skarpt fokus på at skabe mere værdi med færre ressourcer, er Lean en tilgang, som kan ses direkte på bundlinjen i din virksomhed – hvis du altså gør det rigtigt.

### Når Lean går galt

Mange virksomheder støder dog på udfordringer, når de forsøger at implementere Lean i deres virksomhed, fordi de direkte kopierer praktiske værktøjer i stedet for at tage udgangspunkt i grundprincipperne. Denne guide skal hjælpe dig med at få en grundlæggende forståelse af Lean, så du kan vurdere, hvor og hvordan det kan give værdi i dit daglige arbejde.

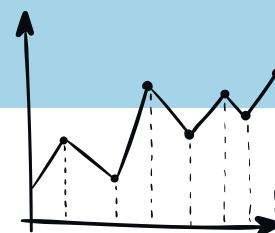

### Historien om Lean

Teorien om Lean er lavet af de to professorer, Jim Womack og Daniel Jones. Den er baseret på 5 års studier af Toyotas produktionssystem og giver svar på, hvorfor Toyotas produktion af biler var langt billigere end deres konkurrenters.

Konklusionen på studiet var, at Toyota var fantastiske til at minimere spild i deres processer. De arbejdede efter 5 Lean principper, som systematisk gør det muligt at trimme arbejdsprocesser og eliminere unødvendige aktiviteter.

Lean principperne er sidenhen blevet anvendt vidt og bredt i mange produktionsvirksomheder og i mange andre sammenhænge. Det er dog vigtigt at pointere, at principperne beskriver Toyotas fremgangsmåde og ikke nødvendigvis direkte kan oversættes til alle andre virksomheder. Derfor er det afgørende, at du forholder dig kritisk til principperne og vurderer, hvad der giver mening for dig og din arbejdsplads.

### Toyotas Lean værktøjer

Et vigtigt værktøj i Toyotas Lean proces var brugen af whiteboards. Med whiteboards kunne de visualisere arbejdsprocesser og mere effektivt kommunikere ændringer og forbedringer i arbejds gange.



# De 5 Lean principper

## 1. Identificér hvad der skaber værdi for din kunde

Hvordan ser værdikæden ud i din virksomhed? Fra noget kommer ind i virksomheden, måden det bliver behandlet i virksomheden, og til det kommer ud til slutkunden. Hvor bliver der tilført værdi, så kunden får dækket sit behov?

Post-its er et godt værktøj til at skabe overblik over processer, mens du samtidig kan flytte rundt på elementer for at sammensætte nye muligheder. Vælg flere forskellige farver, så det er nemt at se sammenhænge og forskelle mellem elementerne.



## 2. Kortlæg værdistrømme og eliminér spild

Hvilke aktiviteter skaber ikke værdi for kunden i sidste ende? Fjern straks de umiddelbare processer, som ikke skaber værdi, og begynd derefter at optimere de værdiskabende processer.



Skab det store overblik og gør det synligt for medarbejderne, så de kender netop deres bidrag til værdistrømmen. Med selvklæbende vægfilm kan planerne gøres synlige i hele organisationen, men de kan også hurtigt tilpasses, hvis værdistrømmen ændres.



### 3. Skab flow i de værdiskabende aktiviteter

Gør det nemt for produkterne at flyde gennem processerne med færrest mulige stop og ansvarsskift undervejs.



Gulvafmærkning fra Durable

### 4. Gør produktionen trækstyret

Lad altid kunden bestemme, hvad der skal produceres og hvornår. Trækstyret betyder, at produktionen tilrettelægges efter kundens behov, og virksomheden altid kun producerer det, der faktisk skal bruges.

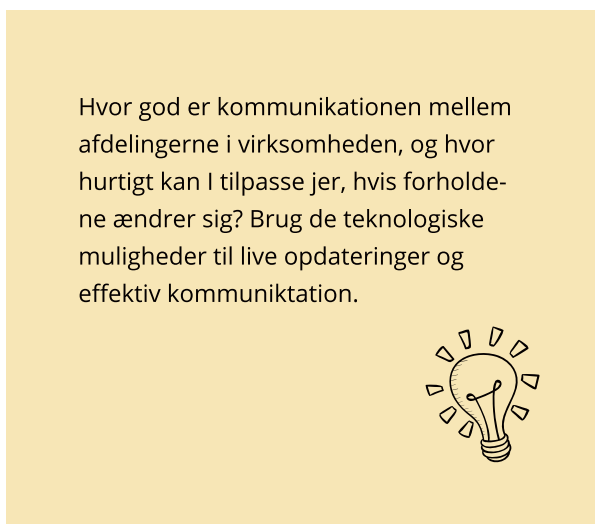

### 5. Skab løbende forbedringer

Sørg for, at medarbejderne i virksomheden har kompetencerne til at skabe løbende forbedringer baseret på punkt 1-4. Gennem procesansvar og overblik skal der sikres konstant forbedring af hele værdikæden og ikke kun enkelte dele.

#### Det er aldrig for sent at begynde at tænke Lean

Lean er en tilgang, der kræver grundig implementering i virksomheden. Det tager flere år at gøre en virksomhed 'Lean', og det er et projekt, som aldrig slutter, fordi der altid er plads til forbedringer. Til gengæld kan Lean give fantastiske resultater på bundlinjen og blandt medarbejdere – igen og igen og igen.



# FN'S VERDENSMÅL

for bæredygtig udvikling



**På FN-topmødet i New York den 25. september 2015 vedtog verdens regerings- og statsledere FNs verdensmål for bæredygtig udvikling. Målene trådte i kraft 1. januar 2016 og vil frem til 2030 sætte rammerne for en bæredygtig udvikling for vores planet og dens befolkning.**

Verdensmålene består af 17 overordnede mål og 169 delmål og forpligter alle FNs medlemslande. Det har vist sig, at det er muligt at opnå store fremskridt, hvis alle tager ansvar. Vi tror, at vi i fællesskab kan gøre det lidt bedre i år, end vi gjorde sidste år, hvis blot vi beslutter det og sætter vores egne delmål.

De 17 verdensmål dækker bredt. Mange af målene overlapper hinanden og vil, når de kombineres, gøre vores planet til et bedre sted at leve.

Verdensmålene er allerede indarbejdet i mange nationale og internationale virksomheder, og flere afreporterer på målene på linje med de finansielle resultater. Både privatpersoner, kunder, leverandører og den offentlige sektor har og bør have fokus på de 17 verdensmål i de små og store beslutninger, vi træffer hver dag.

Vi må alle tage vores del af ansvaret. Vi tænker verdensmålene ind i måden, vi køber ind på, hvilke leveran-

dører vi vælger, måden hvorpå vi samarbejder med vores kunder, og hvordan vi driver vores forretning.

Som leverandør af forbrugsartikler til din virksomhed har vi specielt fokus på:

Valg af ansvarlige producenter, der tænker "Ansvarligt forbrug og produktion", hvilket betyder fokus på materialer, indholdsstoffer og produktion med socialt ansvar.

Ansvar betyder, at vi forholder os kritisk til produktens fulde livscyklus, deres påvirkning af miljø og mennesker under brug og ved efterfølgende genanvendelse eller bortskaffelse.

Vi hjælper dig til at vælge produkter, der understøtter din virksomheds fokusområder i tæt samarbejde med vores nøje udvalgte producenter.

Læs mere om FNs 17 verdensmål på [www.verdensmaalene.dk](http://www.verdensmaalene.dk)

# Pas godt på miljøet

## GENVEJE TIL BÆREDYGTIGHED



### Er jeg bæredygtig nok?

Ordet "bæredygtighed" bliver anvendt så meget i disse tider, at vi ofte tager for givet, at alle ved, hvad bæredygtighed går ud på. At leve bæredygtigt handler om at påvirke naturen mindst muligt og bruge ansvarligt af klodens ressourcer – både når du er på arbejde, og når du er derhjemme.

#### Det hele starter med dig

Bæredygtighed er et valg, der kræver, at du er bevidst om, hvordan du påvirker miljøet og er villig til at ændre dine vaner og indkøbsmønstre. Ved blot at ændre små daglige vaner såsom dit forbrug af vand, strøm og engangsplast, kan du hurtigt leve mere bæredygtigt, og sidder du i en position, hvor du kan være

med til at ændre adfærden og indkøbene i en virksomhed, så har du mulighed for at gøre en endnu større forskel.

#### Send gode signaler

Ved at handle bæredygtigt viser I omverdenen, at I tager ansvar, og ofte medfører det også økonomiske besparelser, fordi I bruger færre ressourcer. Et godt sted at starte er med bæredygtige alternativer til de produkter, I bruger, samt undervisning af medarbejderne. Når først der er en fælles forståelse af strategien for bæredygtighed i virksomheden, bliver det langt nemmere at implementere bæredygtige alternativer, og det bliver tydeligt, hvor stor værdi de faktisk har.

### Køb miljøvenlige produkter



**Kopipapir**  
A4 80g 500 ark  
Varenr. 1238355



**Papirhåndklæde**  
Tork Xpress H2 Premium  
Varenr. 1262984



**Tesa pakketape**  
Fremstillet af genbrugsplast  
Varenr. 1334524 og 1334535

**Notes Stick'N Recycled**  
Fremstillet af genbrugspapir  
Varenr. 1535041



**Farveprinter LED Brother**  
HL-L3270CDW A4 duplex + Wi-Fi  
Varenr. 1604116



**Fødevarebakker**  
Fremstillet af græs fibre, bionedbrydelig  
Mange forskellige størrelser  
Varenr. 1638711, 1638722 m.fl.



### Saml dine leverancer og skån miljøet

En lille ting som at få én fast leveringsdag om ugen eller måneden frem for flere små leveringer fra samme leverandør gør en stor forskel. Du minimerer CO<sub>2</sub>-udledningen fra transporten af dine varer, sparer på fragtomkostningerne og bruger mindre tid på at modtage og pakke dine varer ud. Det er en win-win-win!

#### Carbon Footprint

Betegnelsen for den mængde af udledt CO<sub>2</sub>, som vi hver især er ansvarlige for gennem vores daglige energiforbrug. Fodaftrykket bruges som et billede på den enkelte persons påvirkning på Jorden.



# KØB IND MED GOD SAMVITTIGHED

Vi giver dig muligheden for, at vælge en række af vore produkter i en mere miljøvenlig udgave. Disse produkter er i kataloget markeret med et ikon og i oversigten herunder, kan du læse mere om de forskellige miljømærker.



## SVANEMÆRKET

Det nordiske miljømærke, i daglig tale kaldet "Svanen", tildeles produkter, som anses for at være de miljømæssigt bedste i deres kategori. Når du vælger et produkt mærket med Svanen, er du med til at mindske miljøbelastningen.



## FAIRTRADE

Fairtrade er en international mærkningsordning, der arbejder for, at bønder og arbejdere i nogle af verdens fattigste lande får en mere fair indtægt og bedre arbejdsvilkår. Samtidig tages der hensyn til miljøet i produktionen.



## MILJØ - BLÅE ENGEL

Den blå engel er et tysk miljømærke. Mærket kan ses på produkter, der er vurderet til at være de mest miljøvenlige inden for en varegruppe. Produkterne vurderes ud fra et helhedssyn på miljøbelastningen fra produktion, under brug og endelig til slut som affald.



## EU BLOMSTEN

EU-Blomsten er det officielle europæiske miljømærke. EU-Blomsten findes i dag på mere end 40.000 produkter og serviceydelser og er producentens dokumentation for, at der er taget hensyn til miljøet under produktionen.



## Ø-MÆRKET

Det røde Ø er det danske økologimærke til fødevarer. Ø-mærket viser, at de danske myndigheder har kontrolleret, at de økologiske regler er håndhævet. Er maden dyrket i Danmark, gælder de danske regler for økologisk landbrugsproduktion.



## GENBRUG 75%

Mærket er givet til varer der er lavet af mindst 75 % genbrugsmateriale. Vi hos Antalis har vurderet, at disse varer belaster miljøet mindre, da recirkulation er en vigtig del af verdensmålene, og dermed også et vigtigt punkt på vores dagsorden. Eksempler på varer der kunne have denne mærkning; Kuglepenn, plastbakker o.lign



## PEFC™

PEFC™ stiller krav til produktionen af træ og andre skovprodukter, men ikke til den efterfølgende forarbejdningsproces til papir, møbler og andre produkter. Kravene varierer fra land til land, fordi de bliver udarbejdet nationalt for at tilpasse kravene til det enkelte land. PEFC-mærket forudsætter, at man kan spore træet hele vejen tilbage gennem de forskellige handelsled og produktionskæder til den PEFC-certificerede skov.



## FSC®

Hos Office Supplies Denmark A/S har vi fokus på ansvarlige indkøb og tilbyder derfor et bredt udvalg af papir- og træprodukter som FSC-certificerede (FSC® N002989). Se efter de FSC® certificerede produkter i kataloget.

Forest Stewardship Council® (FSC) er en global non-profit organisation, som arbejder for at udbrede miljømæssig, social og økonomisk bæredygtig brug af verdens skove. FSC udvikler standarder baseret på anerkendte principper for ansvarligt skovbrug, der støttes af miljømæssige, sociale og økonomiske interessenter. Når du vælger FSC-certificerede produkter, er du med til at passe på verdens skove og de dyr og mennesker, som lever i dem. Vil du vide mere, så besøg [www.fsc.dk](http://www.fsc.dk).



## FORNYBARE RESSOURCER

Dette mærke er givet til varer, der er lavet af naturmaterialer eller af rester fra landbrugsproduktionen. Dermed materialer der vokser op på ny og indgår i et naturligt kredsløb. Disse varer kan bionedbrydes under rette forhold - nogle i almindelig kompost andre i industrikomposteringsanlæg.

Oftest vil det være varer produceret i: træ, bagasse, palmeblade, PLA eller lignende, der får denne mærkning.



## EU'S ØKOLOGIMÆRKE

EU's økologimærke svarer til det danske røde Ø-mærke. Når en fødevarer er mærket med EU's økologilogo, viser det, at varen er økologisk og er produceret samt kontrolleret efter retningslinjerne i EU's økologiforordning, hvilket blandt andet betyder, at 95% af indholdet skal være økologisk, og færre tilsætningsstoffer er tilladt end i konventionelle fødevarer.

BREVORDNERE

RINGBIND

HOBBYMAPPER

PLASTREGISTRE

FANEBLADE

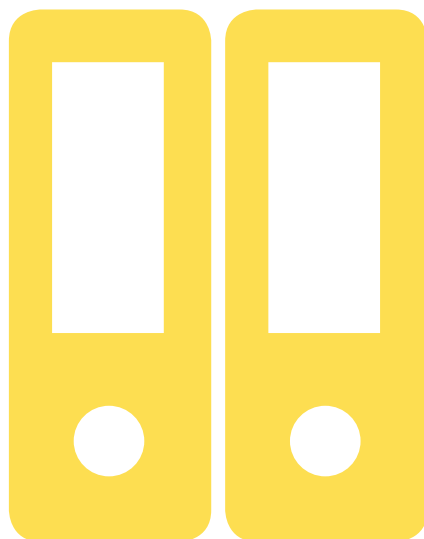

PLASTLOMMER

PLASTOMSLAG

KATALOG-  
LOMMER

SELVKLÆBENDE  
LOMMER

## ARKIVERING + OPBEVARING

TIDSSKRIFT-  
SAMLERE

HÆNGEMAPPER

HÆNGEMAPPE-  
SKABE

ARKIVMAPPER

BREVBAKKER

ARKIVÆSKER

KARTOTEK

CLIPBOARD

ARKIVERINGS-  
TILBEHØR



### WOW B&W WOW Active brevordner

Innovativ brevordner i letvægts PP-polyskum materiale og ergonomisk design gør dokumenthåndtering på farten og på kontoret til en leg.

- Patenteret 180° præcisions-mekanisme med 50% bredere åbning og 20% hurtigere arkivering
- Attraktiv elastikbånd lukning giver sikker transport af papirer
- Indvendig lomme til opbevaring af papirer, CD'er og visitkort
- Rund ryg og penneholder gør mappen brugervenlig at arbejde med på farten
- 5 års garanti på mekanismen

Beskrivelse	Farve	Varenr.
Leitz WOW Active brevordner 80mm	Hvid	<input type="checkbox"/> 1124211
	Sort	<input checked="" type="checkbox"/> 1124222
Leitz WOW Active brevordner 60mm	Hvid	<input type="checkbox"/> 1124233
	Sort	<input checked="" type="checkbox"/> 1124244



### Leitz 180° brevordner PP-plast

Høj kvalitets brevordner til professionelle kontorfolk. Meget holdbare materialer og overlegen 180° mekanisme, der sikrer en uovertruffen brugervenlighed og effektivitet. Pakke à 10 stk.

Beskrivelse	Farve	Varenr.
Leitz 180° brevordner PP-plast 80mm	Hvid	<input type="checkbox"/> 392368
	Rød	<input checked="" type="checkbox"/> 392763
	Blå	<input checked="" type="checkbox"/> 392766
	Sort	<input checked="" type="checkbox"/> 392412
Leitz 180° brevordner PP-plast 50mm	Hvid	<input type="checkbox"/> 392768
	Rød	<input checked="" type="checkbox"/> 392770
	Blå	<input checked="" type="checkbox"/> 392772
	Sort	<input checked="" type="checkbox"/> 391471



### Leitz 180° re:cycle brevordner

Materialer 100% recirkulerbare og det stilfulde design er bibeholdt. Kan adskilles fuldstændig til komplet affaldssortering. Pakke à 10 stk.

Beskrivelse	Farve	Varenr.
Leitz 180° re:cycle brevordner 80mm	<input checked="" type="checkbox"/>	100439
Leitz 180° re:cycle brevordner 50mm	<input checked="" type="checkbox"/>	100440



### Esselte No.1 brevordner PP-plast

Høj kvalitets, holdbar brevordner til professionelle kontorarbejdere. Unik No.1 mekanisme sikrer overlegen drift og brugeregenskaber i det daglige arbejde. Se mere om denne brevordner på næste side. Pakke à 10 stk.

Beskrivelse	Farve	Varenr. 75mm ryg	Varenr. 50 mm ryg
Brevordner Esselte No1 Power	Hvid	<input type="checkbox"/> 100415	100423
Brevordner Esselte No1 Power	Gul	<input checked="" type="checkbox"/> 100416	100424
Brevordner Esselte No1 Power	Lys blå	<input checked="" type="checkbox"/> 105329	105330
Brevordner Esselte No1 Power	Lys grøn	<input checked="" type="checkbox"/> 105331	105332
Brevordner Esselte No1 Power	Rød	<input checked="" type="checkbox"/> 100417	100425
Brevordner Esselte No1 Power	Fuchsia	<input checked="" type="checkbox"/> 391450	396021
Brevordner Esselte No1 Power	Orange	<input checked="" type="checkbox"/> 100418	100426
Brevordner Esselte No1 Power	Blå	<input checked="" type="checkbox"/> 100419	100427
Brevordner Esselte No1 Power	Grøn	<input checked="" type="checkbox"/> 100420	100428
Brevordner Esselte No1 Power	Sort	<input checked="" type="checkbox"/> 100421	100429
Brevordner Esselte No1 Power	Grå	<input checked="" type="checkbox"/> 100422	100430
Brevordner Esselte No1 Power	Bordeaux	<input checked="" type="checkbox"/> 100434	100433
Brevordner Esselte No1 Power	Violet	<input checked="" type="checkbox"/> 100435	100436
Brevordner Esselte No1 Power	Turkis	<input checked="" type="checkbox"/> 100438	100437



## Esselte No. 1 Power brevordnere

Hvad er mere frustrerende end en brevordner, der ikke virker som den skal? Løsningen er en kvalitets-brevordner med en kraftigere lukkemekanisme, som åbner og lukker med præcision. En som er testet over 10.000 gange. En som har 2 kg lukkekraft og har 3 års garanti. En som ikke bare føles holdbar, men en som virkelig har indbygget kvalitet. Det er dette, der adskiller den fra de andre.



## Esselte No. 1 Power brevordnere

Ny mekanisme med fremragende lukkestyrke, som sikrer præcis lukning, selv når brevordner er fyldt helt op med papirer. Perfekt stabilitet på hylden. Med metalbeskyttede hjørner. 3 års garanti. Pakke à 10 stk.

Farve	A4 75 mm rygbrede	A4 50 mm rygbrede	A5 75 mm rygbrede
■ Sort	100421	100429	105404
□ Hvid	100415	100423	109596
■ Rød	100417	100425	105401
■ Fuchsia	391450	396021	
■ Blå	100419	100427	105402
■ Lyseblå	105329	105330	
■ Gul	100416	100424	
■ Grøn	100420	100428	
■ Lysegrøn	105331	105332	
■ Orange	100418	100426	
■ Grå	100422	100430	
■ Turkis	100438	100437	
■ Violet	100435	100436	
■ Bordeaux	100434	100433	



### Testet

Garanteret til at åbne og lukke problemfrit  
**10.000 gange**

**3 ÅRS  
GARANTI**

## Ny og forbedret mekanisme

### No. 1 Lukkesystem



### No. 1 Lukkestyrke

- Kraftig lukkemekanisme, der åbner og lukker med præcision. Testet og garanteret til 10.000 gange
- Præcis lukning uanset om brevordneren er helt fyldt eller ej
- Aldrig mere vanskeligt at bladre arkene frem og tilbage

### No. 1 Stabilitet



### No. 1 Stabilitet

- Brevordner i bedste kvalitet for langvarig og problemfri brug
- Står sikkert i hylden selvom brevordneren er helt fyldt med papir

### No. 1 Limning uden bobler





## Panoramabind

Esselte hobbymapper/panoramabind er lavet med præget øko-venlig PP folie, der er limet på begge sider og svejset ved kanterne. Det giver en flot finish uden bobler og bølger.



### Esselte Panoramabind A4

- 2 udvendige lommer til at personligøre mappen
- FSC® certificeret

Varenr.	Størrelse	Ring-mekanisme	Diameter ringe	Rygbredde	Kapacitet 80 g ark	Farve	ID-nr.	Pakke
100711	A4	4 O-ringe	15 mm	30 mm	140	Hvid	49700	10 stk.
100712	A4	4 D-ringe	20 mm	38 mm	190	Hvid	49701	10 stk.
100713	A4	4 D-ringe	25 mm	44 mm	240	Hvid	49702	10 stk.
100715	A4	4 D-ringe	30 mm	51 mm	280	Hvid	49703	10 stk.
148147	A4	4 D-ringe	30 mm	51 mm	280	Sort	49717	10 stk.
100710	A4	4 D-ringe	30 mm	51 mm	280	Blå	49715	10 stk.
100716	A4	4 D-ringe	30 mm	51 mm	280	Rød	49716	10 stk.
100718	A4	4 D-ringe	40 mm	63 mm	330	Hvid	49704	10 stk.
105370	A4	4 D-ringe	40 mm	63 mm	330	Sort	49763	10 stk.
391183	A4	4 D-ringe	40 mm	63 mm	330	Blå	49762	10 stk.
100719	A4	4 D-ringe	50 mm	77 mm	480	Hvid	49705	10 stk.
100720	A4	4 D-ringe	60 mm	86 mm	650	Hvid	49706	10 stk.
100731	A5	2 D-ringe	25 mm	44 mm	240	Hvid	46571	12 stk.



### Esselte Panoramabind A4 Maxi

Præsentationsbind i A4 Maxi format, der passer til papirer, lommer og registre. Præget øko-venlig PP folie, der er limet på begge sider og svejset ved kanterne. Det giver en flot finish uden bobler og bølger.

- 3 udvendige lommer til at personligøre mappen, 2 indvendige til opbevaring af papir
- FSC® certificeret

Varenr.	Størrelse	Ring-mekanisme	Diameter ringe	Rygbredde	Kapacitet 80 g ark	Farve	ID-nr.	Pakke
100736	A4	4 O-ringe	16 mm	30 mm	140	Hvid	55290	10 stk.
100737	A4	4 D-ringe	20 mm	38 mm	190	Hvid	55291	10 stk.
100738	A4	4 D-ringe	25 mm	44 mm	240	Hvid	55292	10 stk.
100739	A4	4 D-ringe	30 mm	51 mm	280	Hvid	55293	10 stk.
100740	A4	4 D-ringe	40 mm	63 mm	330	Hvid	55295	10 stk.
100741	A4	4 D-ringe	50 mm	77 mm	480	Hvid	55297	10 stk.
100742	A4	4 D-ringe	60 mm	86 mm	650	Hvid	55299	10 stk.





### Esselte ringbind A5 og A4

Ringordner i standard farver til kompakt opbevaring af hullede dokumenter.

- Standard rund ring mekanisme giver let bladrning af de enkelte ark
- Meget holdbart PP omslag indvendigt og udvendigt
- Rygetiket lomme med udskiftelig karton rygetiket for hurtig identifikation af indhold
- 25 mm, 2 eller 4 runde ringe mekanisme
- Rygbredde: 42 mm, 190 A4 ark kapacitet (80 g)
- FSC® certificeret

Beskrivelse	Format	Farve	Varenr.
Ringbind PP-plast 25mm 4 rings, runde	A4	Hvid	□ 100730
Ringbind PP-plast 25mm 4 rings, runde	A4	Rød	■ 100732
Ringbind PP-plast 25mm 4 rings, runde	A4	Blå	■ 100733
Ringbind PP-plast 25mm 4 rings, runde	A4	Grøn	■ 100734
Ringbind PP-plast 25mm 4 rings, runde	A4	Sort	■ 100735
Ringbind PP-plast 25mm 2 rings, runde	A4	Hvid	□ 100724
Ringbind PP-plast 25mm 2 rings, runde	A4	Rød	■ 100726
Ringbind PP-plast 25mm 2 rings, runde	A4	Blå	■ 100727
Ringbind PP-plast 25mm 2 rings, runde	A4	Grøn	■ 100728
Ringbind PP-plast 25mm 2 rings, runde	A4	Sort	■ 100729
Ringbind PP-plast 25mm 2 rings, runde	A5	Rød	■ 106562
Ringbind PP-plast 25mm 2 rings, runde	A5	Blå	■ 106563
Ringbind PP-plast 25mm 2 rings, runde	A5	Sort	■ 106564



### Esselte Combi ringbind A4

Ringordner i standard farver til kompakt opbevaring af hullede dokumenter.

- Høj kapacitet med D-ring mekanisme
- Meget holdbart PP omslag indvendigt og udvendigt
- Rygetiket lomme med udskiftelig karton rygetiket for hurtig identifikation af indhold
- 45 mm, 4-D ringe mekanisme
- Rygbredde: 60 mm, 290 A4 ark kapacitet (80 g)
- FSC® certificeret

Beskrivelse	Format	Farve	Varenr.
Ringbind Combi PP-plast 40mm 4 rings, D-ring	A4+	Hvid	□ 106558
Ringbind Combi PP-plast 40mm 4 rings, D-ring	A4+	Rød	■ 106559
Ringbind Combi PP-plast 40mm 4 rings, D-ring	A4+	Blå	■ 106561
Ringbind Combi PP-plast 40mm 4 rings, D-ring	A4+	Sort	■ 106560

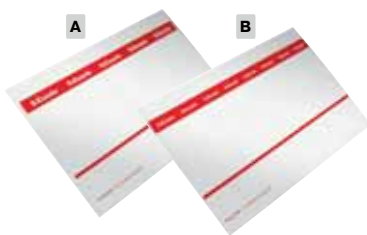

### Esselte brevordner A5 PP-plast

Høj kvalitets, holdbar brevordner til professionelle kontorarbejdere. Unik No.1 mekanisme sikrer overlegen drift og brugeregenskab i det daglige arbejde. Se mere om denne brevordner på næste side. Pakke à 20 stk.

Beskrivelse	Farve	Varenr.
Brevordner Esselte No1 PP A5 75 mm	Hvid	<input type="checkbox"/> 109596
Brevordner Esselte No1 PP A5 75 mm	Rød	<input checked="" type="checkbox"/> 105401
Brevordner Esselte No1 PP A5 75 mm	Blå	<input checked="" type="checkbox"/> 105402
Brevordner Esselte No1 PP A5 75 mm	Sort	<input checked="" type="checkbox"/> 105404

### Esselte præsentations-brevordner

Præsentations-brevordner med præget, øko-venlig PP folie. Limet på begge sider og svejsede kanter giver en glat finish uden luftbobler og bølger i plasten.

Beskrivelse	Farve	Varenr.
Brevordner Esselte Panorama A4 75 mm pk à 20 stk.	<input type="checkbox"/>	105333
Brevordner Esselte Panorama A4 50 mm pk à 25 stk.	<input type="checkbox"/>	100441

### Esselte rygetiketter

De PC printbare rygetiketter (D og E) hjælper med at organisere brevordnerne på en pæn måde. I det brugervenlige, web-baserede 'www.easyprint.com' kan du designe dine egne labels med individuelle krav. De almindelige rygetiketter er i karton og ligger pakket i poser à 100 stk.

Beskrivelse	Varenr.
A Rygetiket Esselte brevordner 75mm 50 stk. i pose	391102
B Rygetiket Esselte brevordner 50mm 80 stk. i pose	391103
C Rygetiket Esselte brevordner 75mm pose med 100 stk.	105334
D Rygetiket Esselte brevordner 50mm pose med 100 stk.	105335
E Rygetiket Esselte brevordner 75mm kort etiket. Pose med 100 stk.	107398

### Leitz active hulapparat

Smart minihulapparat lige til at sætte ind i brevordnermekanismen

Beskrivelse	Farve	Varenr.
Hulapparat Leitz Active assort. farver	<input type="checkbox"/>	391495



### Brevordner standard A4 PP-plast

Pakke à 10 stk.

Beskrivelse	Farve	Varenr.
Brevordner A4 bred m/metalskinne	Hvid	<input type="checkbox"/> 100367
Brevordner A4 bred m/metalskinne	Gul	<input checked="" type="checkbox"/> 100366
Brevordner A4 bred m/metalskinne	Rød	<input checked="" type="checkbox"/> 100368
Brevordner A4 bred m/metalskinne	Blå	<input checked="" type="checkbox"/> 100362
Brevordner A4 bred m/metalskinne	Grøn	<input checked="" type="checkbox"/> 100364
Brevordner A4 bred m/metalskinne	Sort	<input checked="" type="checkbox"/> 100369
Brevordner A4 bred m/metalskinne	Grå	<input checked="" type="checkbox"/> 100365

Beskrivelse	Farve	Varenr.
Brevordner A4 smal m/metalskinne	Hvid	<input type="checkbox"/> 100359
Brevordner A4 smal m/metalskinne	Gul	<input checked="" type="checkbox"/> 100358
Brevordner A4 smal m/metalskinne	Rød	<input checked="" type="checkbox"/> 100360
Brevordner A4 smal m/metalskinne	Blå	<input checked="" type="checkbox"/> 100354
Brevordner A4 smal m/metalskinne	Grøn	<input checked="" type="checkbox"/> 100356
Brevordner A4 smal m/metalskinne	Sort	<input checked="" type="checkbox"/> 100361
Brevordner A4 smal m/metalskinne	Grå	<input checked="" type="checkbox"/> 100357

### Brevordner rygetiketter

Beskrivelse	Varenr.
Rygetiket smal 1 ps à 100 stk.	100370
Rygetiket bred 1 ps à 100 stk.	100371



## Re:cycle sortiment

- ▶ Unikt system, 100% genanvendeligt, 100% holdbart
- ▶ Giver mulighed for at afmontere brevordnermekanismen for komplet kildesortering
- ▶ PP produkter fremstillet af 100% genbrugsmateriale
- ▶ Frisk kontrastfarvekombination



**Sikkerheds-lukning**



**Frisk farvekom-bination**

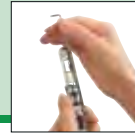

**Kan deles for fuldstændig kildesortering**



Aftagelig mekanisme for komplet genanvendelighed

Innovativt omslag med papmaché



### Re:cycle brevordner 180°

Materialet er 100% genanvendeligt og alligevel kompromisløst og indbydende design.

Bred 80mm. Kapacitet 600 A4 ark: 100439   
Smal 50mm. Kapacitet 350 A4 ark: 100440



### Re:cycle 3-klap elastikmappe

Til daglig opbevaring af dokumenter og løse papirer. Slidstærkt design. Kapacitet 150 A4 ark.

100897



### Re:cycle arkivæske

Opbevaring af større dokumenter. Slidstærkt design. Kapacitet 250 A4 ark.

100246

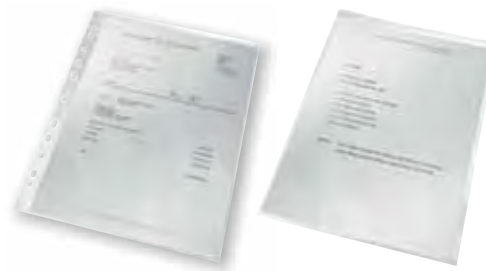

### Re:cycle lommer & omslag

Til skrivebordsortering og arkivering i brevordnere og ringbind

Lommer: 0,09 mm høj kvalitet materiale med præget overflade  
Æske a 100 stk. Pose a 25 stk.

100655  391644

Omslag: 0,13 mm høj kvalitet materiale med præget overflade

107012



### Re:cycle projektmappe

Til at holde orden på projektdokumenterne med 5 fleksible og 1 fast rum. Slidstærkt design. Kapacitet 250 A4 ark.

100898



### Re:cycle tidsskriftholder og brevbakke

Tidsskriftholder

Til ordentlig opbevaring af tidsskrifter og større dokumenter på skrivebordet. Med aftagelig etiketholder og etiket for nem identifikation af indholdet.

Brevbakke

Til opbevaring af dokumenterne på skrivebordet. Højere sider giver større kapacitet. Praktisk organisering med lodret eller forskudt stabling.

Tidsskriftholder

100797

Brevbakke

100346

# ELBA brevordnere



Undgå ridser – vælg  
**ELBA Strong-Line®**

**ELBA**  
**STRONG-LINE®**

Varenr.:	Beskrivelse:	Rygbredde:	Farve:
100372	Brevordner A4	50 mm	● antracit
100373	Brevordner A4	80 mm	● antracit
100374	Brevordner A4	50 mm	● blå
100375	Brevordner A4	80 mm	● blå
105337	Brevordner A4	80 mm	● mørkeblå
100378	Brevordner A4	50 mm	● grøn
100379	Brevordner A4	80 mm	● grøn
100380	Brevordner A4	50 mm	○ grå
100381	Brevordner A4	80 mm	○ grå
100382	Brevordner A4	50 mm	● gul
100383	Brevordner A4	80 mm	● gul
100384	Brevordner A4	50 mm	○ hvid
100385	Brevordner A4	80 mm	○ hvid
100386	Brevordner A4	50 mm	● koboltblå
100387	Brevordner A4	80 mm	● koboltblå
100388	Brevordner A4	50 mm	● lilla
100389	Brevordner A4	80 mm	● lilla
100390	Brevordner A4	50 mm	● rød
100391	Brevordner A4	80 mm	● rød
100392	Brevordner A4	50 mm	● sort
100393	Brevordner A4	80 mm	● sort
100394	Brevordner A4	50 mm	● orange
100396	Brevordner A4	80 mm	● orange
100402	Brevordner A4	50 mm	● lime grøn
100401	Brevordner A4	80 mm	● lime grøn
100404	Brevordner A4	50 mm	● pink
100403	Brevordner A4	80 mm	● pink
100432	Brevordner A4	50 mm	● lys blå
100431	Brevordner A4	80 mm	● lys blå
107809	Brevordner A4	50 mm	● tyrkisk
107808	Brevordner A4	80 mm	● tyrkisk

ELBA Strong-Line brevordnere kan bruges år efter år. Den solide brevordner udmærker sig ved, at have en dobbelt beskyttende PP folie bund, som beskytter både reoler og selve brevordneren mod slitage. Desuden er brevordner-mekanismen så solid at den holder til mange års brug og klarer en stor vægtbelastning.

### ELBA Strong-Line værdier:

- Dobbelt PP folie bund, beskytter brevordner og inventar.
- Rado®-system, stabiliserer mekanismen og gør at brevordneren står solidt.
- Stærk mekanisme som lukker præcist, også ved stor belastning, testet med 2 kg papir.
- Farvekoncept udviklet med forståelse for markedets tendenser og indretning.

- Matchende farver på tværs af kategorier, tidsskriftkassetter, tilbudsmapper etc.
- Matchende rygetiketter med tryk på begge sider.
- Produceret med omtanke for miljøet, af PP folie og genbrugs pap.
- Lang holdbarhed, kan genbruges mange gange.
- 5 års garanti på dobbelt PP-folie bund og mekanisme!
- Ny forbedret mekanisme - for komfort og minimal berøring med metallet.



### Brevordner A5 70 mm

Forsynet med Strong-Line kantforstærkning og udskiftelig, vendbar rygetiket. Kanten er forstærket med et ekstra lag folie, der giver ekstra slidstyrke uden at ridse reolen. Rado-systemet på forsiden griber ind i mekanismen, så brevordneren ikke vælter i reolen.

Varenr.:	Beskrivelse:	Rygbredde:	Farve:
107810	Brevordner A5	70 mm	● blå
107811	Brevordner A5	70 mm	○ hvid
107812	Brevordner A5	70 mm	● rød
107813	Brevordner A5	70 mm	● sort

# ELBA tidsskriftkassetter

### ELBA Strong-Line tidsskriftkassetter

– findes i mange farver, der matcher dine brevordnere i reolen.  
Fremstillet i slidstærk plast. Vendbar og udskiftelig rygetiket samt fingerhul. Leveres plano – fylder ikke meget, og er nemme at samle igen og igen. Rygbredde 65 mm.

Varenr.:	Beskrivelse:	Størrelse:	Farve:
164450	Tidsskriftkassette A4		● blå
164456	Tidsskriftkassette A4		○ hvid
164459	Tidsskriftkassette A4		● rød
164462	Tidsskriftkassette A4		● sort
164463	Tidsskriftkassette A4		● koboltblå
396005	Tidsskriftkassette A5		○ hvid
396006	Tidsskriftkassette A5		● sort
396007	Tidsskriftkassette A4, bølgepap		○ hvid



Free yourself, get organised.

# TOUAREG

## DET NATURLIGE VALG

### OXFORD TOUAREG FILING

Med sin naturlige og rå farve afspejler produkterne miljø. De er fremstillet af bæredygtige, genanvendelige, genanvendte og miljømærkede materialer uden blegemidler, farvestoffer og plastklaminering. Touareg-pap er ultra stærkt og beregnet til at holde i mange år.

[www.my-oxford.com](http://www.my-oxford.com)



Règistre



Brevordner



Samlemappe



Ringbind



Dokumentboks



Boks & hængemapper



Hængemappe

- 100% uden blegemidler
- 100% uden farvestof / blæk
- 100% uden laminering
- 100% genanvendeligt omslag

Varenr.	Produktbeskrivelse	Mål	Pakke	Oxford Print kode	Miljø certificering	Genanvendt materiale
100400	Brevordner, 80 mm, Rado®-lukning	A4+	20 stk.	-		85%
1130345	Ringbind, 35 mm ryg, 4 D-ringe	A4+	20 stk.	-		64%
1130356	Regjister, 5 faner	A4	20 stk.	EP 10470	Blue Angel	100%
392677	Regjister, 6 faner	A4	20 stk.	EP 10471	Blue Angel	100%
1130360	Regjister, 10 faner	A4	20 stk.	EP 10456	Blue Angel	100%
392676	Regjister, 12 faner	A4	20 stk.	EP 10474	Blue Angel	100%
100236	Dokumentboks, 35 mm ryg, elastiklukning	A4+	10 stk.			57%
100593	Samlemappe, 15 mm ryg, elastiklukning	A4+	10 stk.			57%
1130371	Hængemapper 5 stk pakning, V-bund	A4+	20 stk.		Blue Angel	63%
1130382	Boks & Hængemapper 5 stk., V-bund	A4+	6 stk.			78%



POWER IN YOUR HANDS

**OXFORD POLYVISION OG MAXIVISION**

# Design dine projekter.

Super lækker serie fremstillet i høj-kvalitets PP med meget stor slidstyrke. Alle produkter tilpasses nemt og hurtigt dit eget design og er ideelle til projekter, opgaver, præsentationer, møder mm.

På [www.myoxfordprint.com](http://www.myoxfordprint.com) finder du skabeloner og smarte designredskaber til dit projekt.



**Oxford Maxivision præsentations ringbind**

- Til den ultimative præsentation
- Design din egen forside, ryg og bagside
- Maxi bredde, perfekt til lommer og skilletekster
- 4 D-ringe

Varenr.:	Beskrivelse:	Rygbredde:	Kapacitet:	Farve:	Print kode:
100752	A4 - maxi	40 mm	op til 250 ark	Transparent klar	EP 10159
100753	A4 - maxi	50 mm	op til 300 ark	Transparent klar	EP 10159
100754	A4 - maxi	60 mm	op til 350 ark	Transparent klar	EP 10159
100756	A3 - maxi, højformat	30 mm	op til 200 ark	Transparent klar	EP 10166
100757	A3 - maxi, tværfORMAT	30 mm	op til 200 ark	Transparent klar	EP 10163



**Oxford Polyvision indstikssamlemappe**

- Design din egen forside
- Elastiklukning sikrer indhold
- 3 justerbare flapper

Varenr.:	Beskrivelse:	Kapacitet:	Farve:	Print kode:
100529	A4+	op til 200 ark	Transparent klar	EP10410
292708	A4+	op til 200 ark	Transparent blå	EP10410
105353	A4+	op til 200 ark	Gennemfarvet hvid	EP10410
105354	A4+	op til 200 ark	Gennemfarvet sort	EP10410



**Oxford Polyvision indstiksringsbind**

- Design din egen forside
- Rygetiket for nem identificering
- 4 O-ringe

Varenr.:	Beskrivelse:	Rygbredde:	Kapacitet:	Farve:	Print kode:
100750	A4+	20 mm	op til 100 ark	Transparent klar	EP10410
100751	A4+	30 mm	op til 200 ark	Transparent klar	EP10410
392704	A4+	20 mm	op til 100 ark	Transparent blå	EP10410



**Oxford Polyvision indstiksdokumentboks**

- Design din egen forside
- Rygetiket for nem identificering
- Knap-lukning sikrer indhold

Varenr.:	Beskrivelse:	Rygbredde:	Kapacitet:	Farve:	Print kode:
100245	A4+	40 mm	op til 300 ark	Transparent klar	EP10410



OXFORD  
PURE WHITE REGISTRE

# Genbrug dine registre år efter år.

Fremstillet af slidstærkt 0,12 mm PP,  
beregnet til at genbruges i mange år.  
Forblad med Strong-Line® forstær-  
ket hulkant.

Print nyt forblad på  
[www.myoxfordprint.com](http://www.myoxfordprint.com).

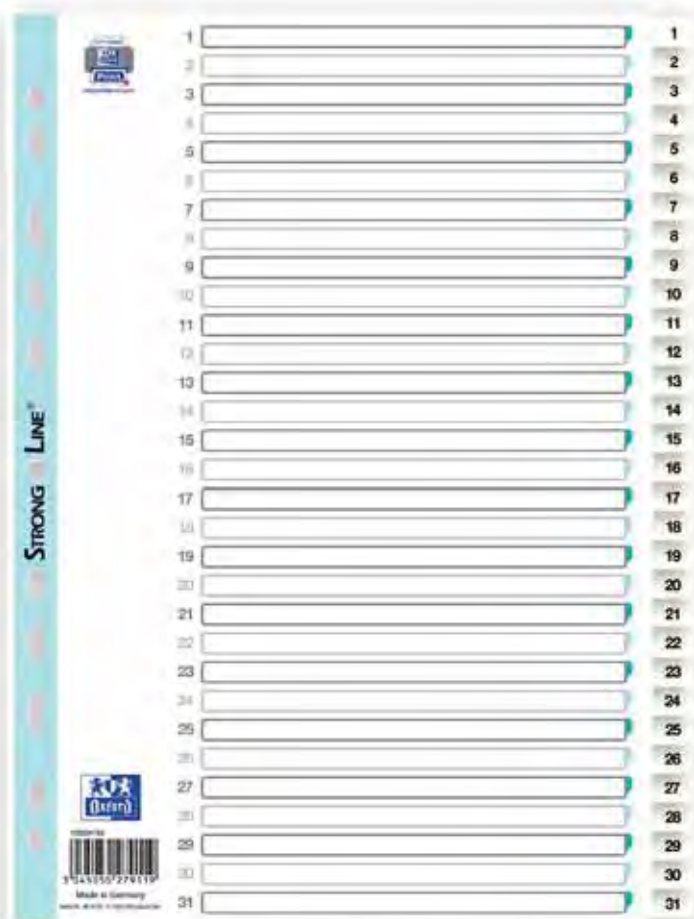

## Strong-Line® registre i hvid plast - nummeret

Varenr.	Produktbeskrivelse	Mål	Pakke	Oxford Print kode
1129343	5 inddelinger, 1-5	A4	40 sæt	EP 10470
1129354	6 inddelinger, 1-6	A4	20 sæt	EP 10471
1129365	8 inddelinger, 1-8	A4	20 sæt	EP 10472
1530550	10 inddelinger, 1-10	A4	20 sæt	EP 10473
1129376	12 inddelinger, 1-12	A4	20 sæt	EP 10474
1129380	15 inddelinger, 1-15	A4	20 sæt	EP 10475
1129391	20 inddelinger, 1-20	A4	10 sæt	EP 10477
1129402	31 inddelinger, 1-31	A4	10 sæt	EP 10481
1129413	54 inddelinger, 1-54	A4	10 sæt	EP 10483
100684	12 inddelinger, visa versa 12-1	A4	20 sæt	EP 10474
106556	31 inddelinger, visa versa 31-1	A4	10 sæt	EP 10481

## Strong-Line® registre i hvid plast - alfabetisk

Varenr.	Produktbeskrivelse	Mål	Pakke	Oxford Print kode
107019	21 inddelinger, A-Å	A5	10 sæt	-
1404760	21 inddelinger, A-Å	A4	10 sæt	EP 10478
1129424	21 inddelinger, A-Å	A4-maxi	20 sæt	EP 10478

## Strong-Line® registre i hvid plast - årlig

Varenr.	Produktbeskrivelse	Mål	Pakke	Oxford Print kode
1129435	12 inddelinger, January - December	A4	20 sæt	EP 10474
106557	12 inddelinger, visa versa December - January	A4	20 sæt	EP 10474



## Esselte registre



### Esselte registre PC printbare A4 Maxi

Register med holdbare faner i klare farver, der kan bruges igen og igen. Med PC printbar indholdsfor side for sortering af indhold. Skabelon på: [www.esselte.com/easyprint](http://www.esselte.com/easyprint)

- Stærke og holdbare med meget kraftig Polypropylen
- A4+ format , praktisk når der arkiveres med lommer
- Farvede faner med inddelinger for nem sortering af indhold
- 11 universalhuller
- Transparente og kraftige 0,3 mm PP inddelinger

Varenr.	Produktbeskrivelse	Mål	Pakke
100696	1-5	A4+	20 sæt
100697	1-10	A4+	10 sæt
100698	1-12	A4+	10 sæt



### Esselte registre grå PP A4 og A4+

Register i grå farver. Forblad med store skriveområder for indhold

- Plastforstærket hullet stribe på forblad
- Printede faner
- 11 universalhuller
- A4 format og A4+ format (ekstra brede ved arkivering af lommer)
- 0,12 mm PP

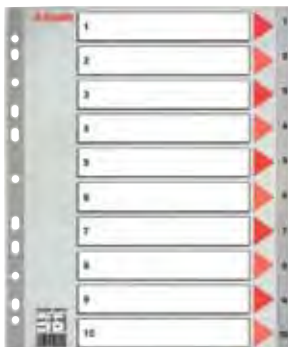

Varenr.	Produktbeskrivelse	Mål	Pakke
100673	1-15	A4	10 sæt
100674	1-54	A4	10 sæt
100675	Jan-Dec	A4	10 sæt
100676	1-10	A4+	10 sæt
100677	1-12	A4+	10 sæt
100678	1-20	A4+	10 sæt
100679	1-31	A4+	10 sæt
100672	A-Å	A4+	10 sæt

## Esselte registre hvid PP A4

Hvide registre. Forblad med store skriveområder for indhold

- Plastforstærket hullet stribe på forblad
- Printede faner
- 11 universalhuller
- A4 format, 0,12 mm PP

Varenr.	Produktbeskrivelse	Mål	Pakke
391277	1-5	A4	20 sæt
391278	1-6	A4	20 sæt
391279	1-10	A4	10 sæt
391280	1-12	A4	10 sæt
391281	1-15	A4	10 sæt
391282	1-20	A4	10 sæt
391283	1-31	A4	10 sæt
391284	A-Å	A4	10 sæt
1535564	A-Å	A4+	10 sæt



## Q-line registre grå PP A4



Varenr.	Produktbeskrivelse	Mål	Pakke
108499	1-5	A4	25 sæt
100663	1-10	A4	20 sæt
108501	1-12	A4	15 sæt
108503	1-20	A4	10 sæt
100666	1-31	A4	10 sæt
108506	A-Å	A4	10 sæt

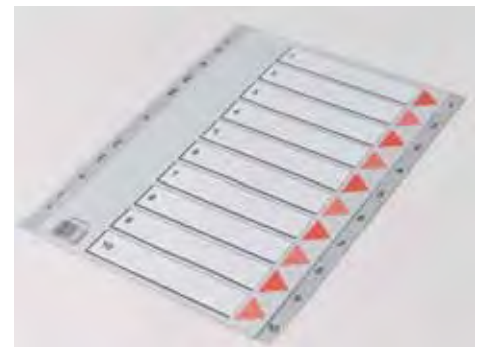

## Esselte faneblade grå PP A4 og A4+

Faneblade i grå farver med farvede faner. Forblad med store skriveområder for indhold

- Plastforstærket hullet stribe på forblad
- Printede faner
- 11 universalhuller
- A4 format og A4+ format (ekstra brede, arkivering af lommer)
- 0,12 mm PP

Varenr.	Produktbeskrivelse	Mål	Pakke
114801	5-delt	A4	20 sæt
114800	10-delt	A4	10 sæt
392779	12-delt	A4	10 sæt
100680	20-delt	A4	10 sæt
100681	5-delt	A5	20 sæt
114803	5-delt	A4+	10 sæt
114802	10-delt	A4+	20 sæt





### Esselte faneblade karton A4



Blanke multifarvede faner i karton.  
Faneblad i solide farvekombinationer. Forblad har store skriveområder til beskrivelse af indhold.

- Plastforstærket hullet stribe på forblad
- 11 universalhuller
- A4 format
- Stærk 160 g karton
- Lavet af højkvalitets recirkuleret karton

Varenr.	Produktbeskrivelse	Mål	Pakke
114806	5-delt	A4	20 sæt
114805	10-delt	A4	10 sæt
391293	12-delt	A4	10 sæt



### Q-line faneblade grå PP A4

Faneblade i grå farver med farvede faner. Forblad med store skriveområder for indhold

- A4 format
- 0,12 mm PP

Varenr.	Produktbeskrivelse	Mål	Pakke
108507	5-delt	A4	25 sæt
108508	10-delt	A4	20 sæt



### Q-line faneblade karton A4

Blanke multifarvede faner i karton.

- A4 format

Varenr.	Produktbeskrivelse	Mål	Pakke
108509	5-delt	A4	25 sæt
108510	10-delt	A4	15 sæt

## Leitz / Esselte plastlommer

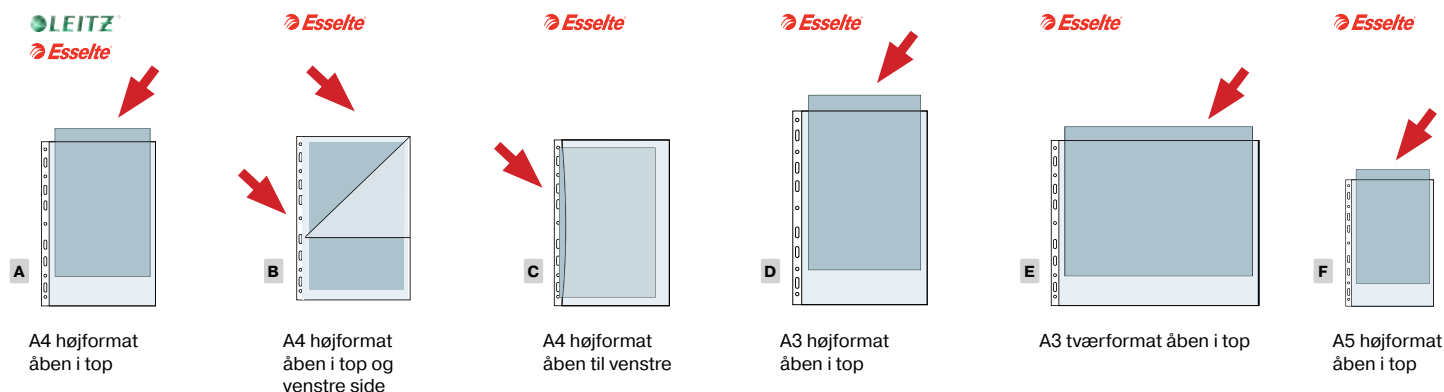

Nr.	Varenr.	Varebemærkning	Format	Tykkelse mm	Åbning	Folie- struktur	Mærke	Mate- riale	Forstærket hulkant	Pakke- enhed	Antal
<b>Plastlommer, Leitz/Esselte</b>											
<b>B</b>	140608	Esselte Plastlomme A4 Premium	A4	0,12	Top/venstre side	Præget	Esselte	PP	Klar	Æske	100
<b>B</b>	391209	Esselte Plastlomme A4 Premium	A4	0,12	Top/venstre side	Præget	Esselte	PP	Klar	Pose	10
<b>A</b>	140610	Esselte Plastlomme A4 Premium	A4	0,11	Top	Glasklar	Esselte	PP	Hvid	Æske	100
<b>A</b>	100655	Leitz Plastlomme A4 Premium	A4	0,09	Top	Præget	Leitz	PP	Klar	Æske	100
<b>A</b>	391644	Leitz Plastlomme A4 Premium	A4	0,09	Top	Præget	Leitz	PP	Klar	Pose	25
<b>A</b>	391112	Esselte Plastlomme A4 Standard	A4	0,09	Top	Præget	Esselte	PP	Hvid	Æske	100
<b>B</b>	140606	Esselte Plastlomme A4 Standard	A4	0,09	Top/venstre side	Præget	Esselte	PP	Hvid	Æske	100
<b>A</b>	391206	Esselte Plastlomme A4 Standard	A4	0,08	Top	Glasklar	Esselte	PP	Hvid	Æske	100
<b>C</b>	140672	Esselte Plastlomme A4 Standard	A4	0,09	Venstre side	Præget	Esselte	PP	Hvid	Æske	100
<b>D</b>	108403	Esselte Plastlomme A3 Standard	A3	0,09	Top, kort side	Præget	Esselte	PP	Hvid	Pose	10
<b>D</b>	100625	Esselte Plastlomme A3 Standard	A3	0,09	Top, kort side	Præget	Esselte	PP	Hvid	Æske	50
<b>E</b>	108404	Esselte Plastlomme A3 Standard	A3	0,09	Top, lang side	Præget	Esselte	PP	Hvid	Pose	10
<b>E</b>	100626	Esselte Plastlomme A3 Standard	A3	0,09	Top, lang side	Præget	Esselte	PP	Hvid	Æske	50
<b>F</b>	140605	Esselte Plastlomme A5 Standard	A5	0,09	Top	Præget	Esselte	PP	Hvid	Æske	100
<b>F</b>	140605	Esselte Plastlomme A5 Standard	A5	0,09	Top	Præget	Esselte	PP	Hvid	Æske	100

## Plastlommer, øvrige

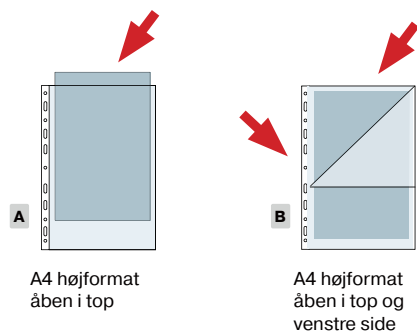

Nr.	Varenr.	Varebemærkning	Format	Tykkelse mm	Åbning	Folie- struktur	Mærke	Mate- riale	Forstærket hulkant	Pakke- enhed	Antal
<b>Plastlommer, øvrige</b>											
<b>B</b>	1489526	Plastlomme A4 Premium	A4	0,12	Top/venstre side	Præget	-	PP	Hvid	Æske	100
<b>A</b>	1489541	Plastlomme A4 Premium	A4	0,12	Top	Præget	QLINE	PP	Hvid	Æske	100
<b>A</b>	1489563	Plastlomme A4 Standard	A4	0,11	Top	Glasklar	QLINE	PP	Hvid	Æske	100
<b>A</b>	100631	Plastlomme A4 Premium	A4 Maxi	0,10	Top	Præget	-	PP	Hvid	Pose	50
<b>B</b>	1489585	Plastlomme A4 Standard	A4	0,09	Top/venstre side	Præget	QLINE	PP	Hvid	Æske	100
<b>A</b>	1130312	Plastlomme A4 Standard	A4	0,09	Top	Glasklar	Bantex	PP	Klar	Pose	10
<b>A</b>	1489552	Plastlomme A4 Standard	A4	0,09	Top	Præget	QLINE	PP	Hvid	Æske	100
<b>A</b>	1489530	Plastlomme A4 Økonomi	A4	0,06	Top	Glasklar	QLINE	PP	Hvid	Æske	100
<b>A</b>	100644	Plastlomme A4 Økonomi	A4	0,04	Top	Præget	-	PP	Klar	Æske	100



## Leitz/Esselte plastlommer – signal, katalog, foto, visitkort, lynlås

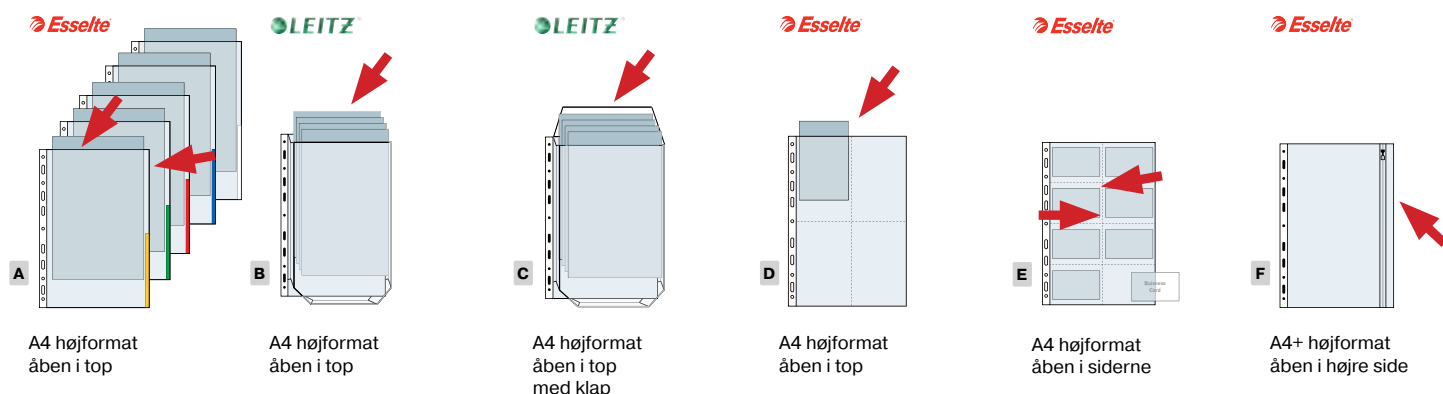

Nr.	Varenr.	Varebemærkning	Format	Tykkelse mm	Åbning	Foliestruktur	Mærke	Materiale	Forstærket hulkant	Pakkeenhed	Antal
<b>Signallommer, Esselte</b>											
A	106549	gul fane	A4	0,11	Top/højre	Glasklar	Esselte	PP	Klar	Æske	100
A	106550	Farvet fane til højre letter arbejdet ved arkivering.	A4	0,11	Top/højre	Glasklar	Esselte	PP	Klar	Æske	100
A	106548	hvid fane	A4	0,11	Top/højre	Glasklar	Esselte	PP	Klar	Æske	100
A	106551	blå fane	A4	0,11	Top/højre	Glasklar	Esselte	PP	Klar	Æske	100
A	106552	grøn fane	A4	0,11	Top/højre	Glasklar	Esselte	PP	Klar	Æske	100
<b>Kataloglommer, Leitz</b>											
B	100654	Ekspanderbar, til 200 ark	A4	0,17	Top	Præget	Leitz	PVC	Hvid	Pose	10
C	100632	Ekspanderbar, til 200 ark, m/klap	A4	0,17	Top med klap	Præget	Leitz	PVC	Hvid	Pose	10
<b>Fotolommer</b>											
D	391255	Plads til 2x4 fotos 10x15 cm	A4	0,08	Top	Glasklar	Esselte	PP	Klar	Pose	25
D	140716	Plads til 2x2 fotos 13x18 cm	A4	0,08	Top	Glasklar	Bantex	PP	Klar	Pose	10
<b>Visitkortlommer, Esselte</b>											
E	100633	Plads til 2x10 visitkort	A4	0,11	Venstre el. højre	Glasklar	Esselte	PP	Hvid	Pose	10
<b>Lynlåslomme, Esselte</b>											
F	391338	Lynlås i højre side	A4+	0,20	Højre	Glasklar	Esselte	PP	Klar	Pose	5

## Leitz re:cycle lommer og omslag

Leitz re:cycle lommer og omslag er det miljørigtige valg. De er lavet af 80% genanvendt Polypropylen plastmateriale, og de er 100% genanvendelige.

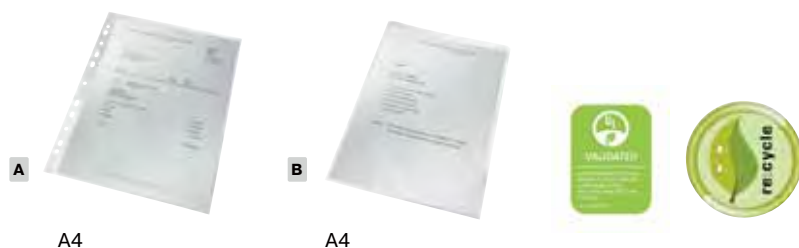

Nr.	Varenr.	Varebemærkning	Format	Tykkelse mm	Åbning	Foliestruktur	Mærke	Materiale	Forstærket hulkant	Pakkeenhed	Antal
A	100655	Leitz Plastlomme A4 Premium	A4	0,09	Top	Præget	Leitz	PP	Klar	Æske	100
A	391644	Leitz Plastlomme A4 Premium	A4	0,09	Top	Præget	Leitz	PP	Klar	Æske	25
B	107012	Leitz Plastomslag A4 Premium	A4	0,13	Top/ højre	Præget	Leitz	PP	Klar	Æske	100

## Leitz / Esselte plastomslag, plastetuier

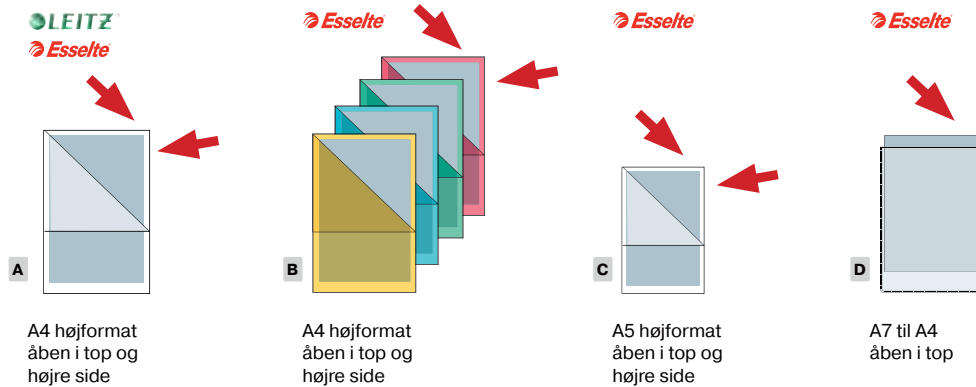

Nr.	Varenr.	Varebemærkning	Format	Tykkelse mm	Åbning	Folie-struktur	Mærke	Materiale	Pakkeenhed	Antal
<b>Plastomslag, Leitz / Esselte</b>										
<b>A</b>	391195	Esselte Plastomslag A4 Premium	A4	0,16	Top/højre	Præget	Esselte	PP	Æske	100
<b>A</b>	107012	Leitz Plastomslag A4 Premium	A4	0,13	Top/højre	Præget	Leitz	PP	Æske	100
<b>A</b>	391189	Esselte Plastomslag A4 Premium	A4	0,12	Top/højre	Præget	Esselte	PP	Æske	100
<b>A</b>	140618	Esselte Plastomslag A4 refleksfri	A4	0,12	Top/højre	Præget	Esselte	PP	Æske	100
<b>A</b>	140613	Esselte Plastomslag A4 Premium	A4	0,11	Top/højre	Glasklar	Esselte	PP	Æske	100
<b>B</b>	391190	Esselte Plastomslag A4 Premium rød	A4	0,12	Top/højre	Præget	Esselte	PP	Æske	100
<b>B</b>	391191	Esselte Plastomslag A4 Premium blå	A4	0,12	Top/højre	Præget	Esselte	PP	Æske	100
<b>B</b>	391192	Esselte Plastomslag A4 Premium grøn	A4	0,12	Top/højre	Præget	Esselte	PP	Æske	100
<b>B</b>	391193	Esselte Plastomslag A4 Premium gul	A4	0,12	Top/højre	Præget	Esselte	PP	Æske	100
<b>C</b>	140640	Esselte Plastomslag A5 Premium	A5	0,12	Top/højre	Præget	Esselte	PP	Æske	100
<b>Plastetuier, Esselte</b>										
<b>D</b>	100620	Plastetui 21,8 x 30,3 cm	A4	0,11	Top	Glasklar	Esselte	PP	Æske	100
<b>D</b>	100621	Plastetui 15,5 x 21,5 cm	A5	0,11	Top	Glasklar	Esselte	PP	Æske	100
<b>D</b>	100622	Plastetui 11,3 x 15,4 cm	A6	0,11	Top	Glasklar	Esselte	PP	Æske	100
<b>D</b>	100623	Plastetui 8,1 x 11,0 cm	A7	0,11	Top	Glasklar	Esselte	PP	Æske	100

## Plastomslag, øvrige

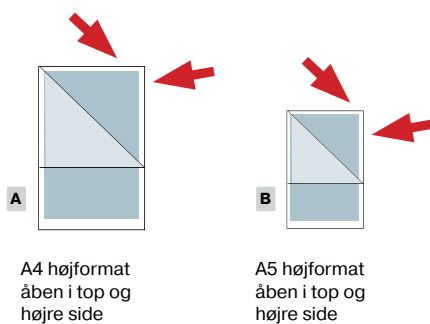

Nr.	Varenr.	Varebemærkning	Format	Tykkelse mm	Åbning	Folie-struktur	Mærke	Materiale	Pakkeenhed	Antal
<b>Plastomslag, No Name</b>										
<b>A</b>	1489600	Plastomslag A4 Premium	A4	0,11	Top/højre	Præget		PP	Æske	100
<b>A</b>	100618	Plastomslag A4 Standard	A4	0,09	Top/højre	Præget		PP	Æske	100
<b>B</b>	1489596	Plastomslag A5 Premium	A5	0,11	Top/højre	Præget		PP	Æske	100



## Hængemappe Esselte Classic forstærket A4 / folio

Meget holdbar hængemappe i klare farver.

- 10 gange stærkere grundet forstærkningstape påsat langs top og bund for at styrke mappen
- Klare farver, som gør det nemt at arkivere efter et farvekodesystem
- Leveres med klare plastik etiketholdere og tilhørende hvide labels
- Fremstillet af 100% miljøvenlig Blå Engel certifieret genbrugskarton
- Faner placeres i udstansninger på mappen - i alt 9 positioner
- Bund kan udvides til 30 mm

Nr.	Produktbeskrivelse	Farve	Indhold	Varenr.
1	Hængemappe A4	Blå	25 stk.	100539
1	Hængemappe A4	Gul	25 stk.	100540
1	Hængemappe A4	Rød	25 stk.	100541
1	Hængemappe A4	Grøn	25 stk.	100542
1	Hængemappe A4	Hvid	25 stk.	100543
2	Hængemappe A4 med 4 faner	Blå	10 stk.	106541
3	Hængemappe A4 med split	Blå	10 stk.	106540
4	Hængemappe folio	Blå	25 stk.	106542
4	Hængemappe folio	Grøn	25 stk.	123910
5	Fane Classic/Easyview 5cm klar ps /25	Klar	25 stk.	100549
5	Indstik til Classic/Easyview 5cm ps10	Hvid	10 stk.	100550
5	Fane Classic/Easyview 9cm klar ps /25	Klar	25 stk.	391267



## Esselte hængemappevogn A4 med aflåseligt låg

Praktisk nærarkiv til A4-hængemapper. Vognen leveres adskilt.

- Kapacitet: 100 hængemapper
- Dimensioner (B x H x D) 380 x 600 x 530 mm

Produktbeskrivelse	Farve	Varenr.
Hængemappevogn Esselte A4 med låg	Hvid <input type="checkbox"/>	103533



## Hængemappekuffert Leitz låsbar A4

- Kuffert til 40 hængemapper:  
Op til 30 x A4 hængemapper eller 4 x A4 brevordnere
- Kuffert til 20 hængemapper:  
Op til 15 x A4 hængemapper eller 2 x A4 brevordnere
- Dobbelt kombinationslås for ekstra sikkerhed
- Håndtag til nem transport
- Kuffert til 40 hængemapper:  
Dimensioner (B x H x D) 365 x 340 x 365 mm
- Kuffert til 20 hængemapper:  
Dimensioner (B x H x D) 365 x 310 x 165 mm

Produktbeskrivelse	Farve	Varenr.
Hængemappekuffert Leitz A4 med låg til 40 mapper	Sort <input checked="" type="checkbox"/>	100242
Hængemappekuffert Leitz A4 med låg til 20 mapper	Sort <input checked="" type="checkbox"/>	100241



## Opbevaringskasse Esselte FSC® til hængemapper pk/5

A4, kapacitet 20 fyldte hængemapper

- Lavet til at opbevare dokumenter, der er arkiveret i hængemapper
- Kan indeholde op til 20 fyldte hængemapper
- Siderne hvorfra hængemapperne skal hvile, er ekstra forstærkede med henblik på at styrke boksens stabilitet, når den er fyldt
- Lavet af 100% recirkuleret bølgepap. FSC certificeret
- Dimensioner (B x H x D) 360 x 285 x 337 mm

Produktbeskrivelse	Farve	Varenr.
Opbevaringskasse Esselte til hængemapper	Hvid <input type="checkbox"/>	124102





### Esselte arkivæske Speedbox

Speedbox sparer dig tid og anstrengelser. Parat til at arkivere dokumenter i bare en bevægelse. Nem og intuitiv at samle. Ikke brug for brugervejledning.

- Automatisk samling, tidsbesparende
- Dobbelte lukke klapper forhindrer æsken i at åbne uønsket og forstærker fingerhul
- Til A4 og folio papirer og dokumenter i A4 mapper
- Perfekt størrelse til arkiveringshylder, æsken kan stilles lodret eller vandret.
- Lavet af 100% recirkuleret bølgepap. 100% recirkulerbart. FSC® certificeret
- D x H 250 x 350mm

	Beskrivelse	Farve	Varenr.
A	Arkivæske Esselte Speedbox 150mm ryg.	Hvid	<input type="checkbox"/> 1535612
B	Arkivæske Esselte Speedbox 80mm ryg.	Hvid	<input type="checkbox"/> 391405

### Esselte arkivæske ECO

Ved at vælge Eco arkivæsker får du fordel af en omkostningseffektiv løsning til arkivering af dokumenter, og du bidrager samtidigt til at beskytte af vor planet. Dette fuldt funktionelle produkt er fremstillet i 100% recirkuleret bølgepap, herunder 85% 'post-consumer' materiale. Den er 100% recirkulerbar og FSC®-certificeret.

- Perfekt til at arkivere dokumenter taget ud fra brev- og ringordnere
- Stabil konstruktion med forstærkede sider
- Kan indeholde papirer, dokumenter fra brev- og ringordnere
- Manuel samling med klar instruktion printet på æsken
- Til A4 format
- Lavet af 100% recirkuleret bølgepap inkl. 85% 'post consumer' materiale, 100% recirkulerbart, FSC® certificeret

	Beskrivelse	Farve	Varenr.
	Arkivæske Esselte Eco 100mm ryg. D x H 233 x 327mm	Brun	<input type="checkbox"/> 1399145



### Esselte arkivæske standard

Tons af dokumenter er arkiveret i Esselte Standard æsker hvert år på arbejdspladser i alle sektorer.

- Perfekt til at arkivere dokumenter taget ud fra brev- og ringordnere
- Stabil konstruktion med dobbelt sidede vægge
- Høj kapacitetsæske
- Manuel samling med klar instruktion printet på æsken
- Til A4 papirer, A4 mapper og folio papirer
- Perfekt størrelse til arkiveringshylder, æsken kan stilles lodret eller vandret.
- Lavet af 100% recirkuleret bølgepap. 100% recirkulerbart. FSC® certificeret

	Beskrivelse	Farve	Varenr.
	Arkivæske Esselte 200mm ryg. D x H 250 x 352mm	Hvid	<input type="checkbox"/> 100249



### Esselte opbevaringskasser standard

Perfekt opbevaringskasse til arkivæsker men også som universel opbevaring, når du skal til møder .

- Med integreret låg med fliptop låg
- 109594 indeholder 6 stk. 80 mm eller 5 stk. 100 mm arkivæsker
- Manuel samling med klar instruktion printet på æsken
- Dobbelte sidevægge og bund gør det muligt at bære tunge dokumenter
- Lavet af 100% recirkuleret bølgepap, 100% recirkulerbart, FSC® certificeret

	Beskrivelse	Farve	Varenr.
A	Opbevaringskasse Esselte med fliptop låg B x D x H 365 x 255 x 550mm	Hvid	<input type="checkbox"/> 109594
B	Opbevaringskasse Esselte med fliptop låg. B x D x H 280 x 302 x 398mm	Hvid	<input type="checkbox"/> 391318



### Esselte arkivæske standard til hængemapper

Lavet til at opbevare dokumenter, der er arkiveret i hængemapper

- Kan indeholde op til 20 fyldte hængemapper
- Siderne hvorfra hængemapperne skal hvile, er ekstra forstærkede med henblik på at styrke boksens stabilitet, når den er fyldt
- Lavet af 100% recirkuleret bølgepap. 100% recirkulerbart. FSC® certificeret
- B x H x D 360 x 285 x 337mm

	Beskrivelse	Farve	Varenr.
	Opbevaringskasse Esselte til hængemapper	Hvid	<input type="checkbox"/> 124102



### Esselte arkivæske med skuffe Multiboks og Maxiboks

Stærk æske til opbevaring af løse papirer etc. Pakket a 25 stk.

Stabelbar papkassette med skuffe

- 100% gengrugskarton, mærket med genbrugscirkel. 330 gsm
- Skuffehøjde 7 cm (Multiboks) eller 14 cm (Maxiboks). Afstand fra skuffekant til fingerhul 82 mm (hvis label skal sættes på).
- Nem at samle. Samlevejledning medfølger
- Leveres plano

	Beskrivelse	Farve	Varenr.
A	Arkivæske med skuffe Esselte Multiboks B x H x D 260 x 70 x 350mm	Grå	<input checked="" type="checkbox"/> 106521
B	Arkivæske med skuffe Esselte Maxiboks B x H x D 260 x 140 x 350mm	Grå	<input checked="" type="checkbox"/> 106522

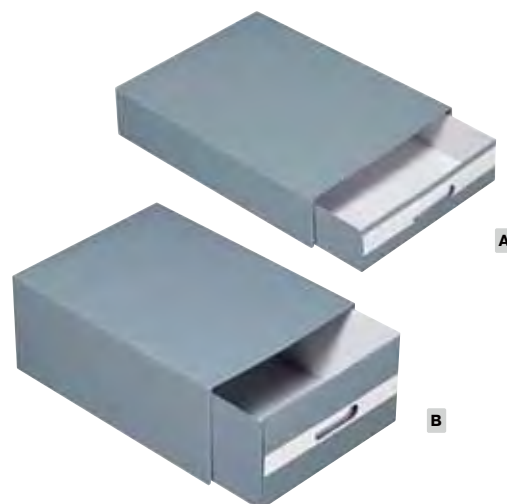

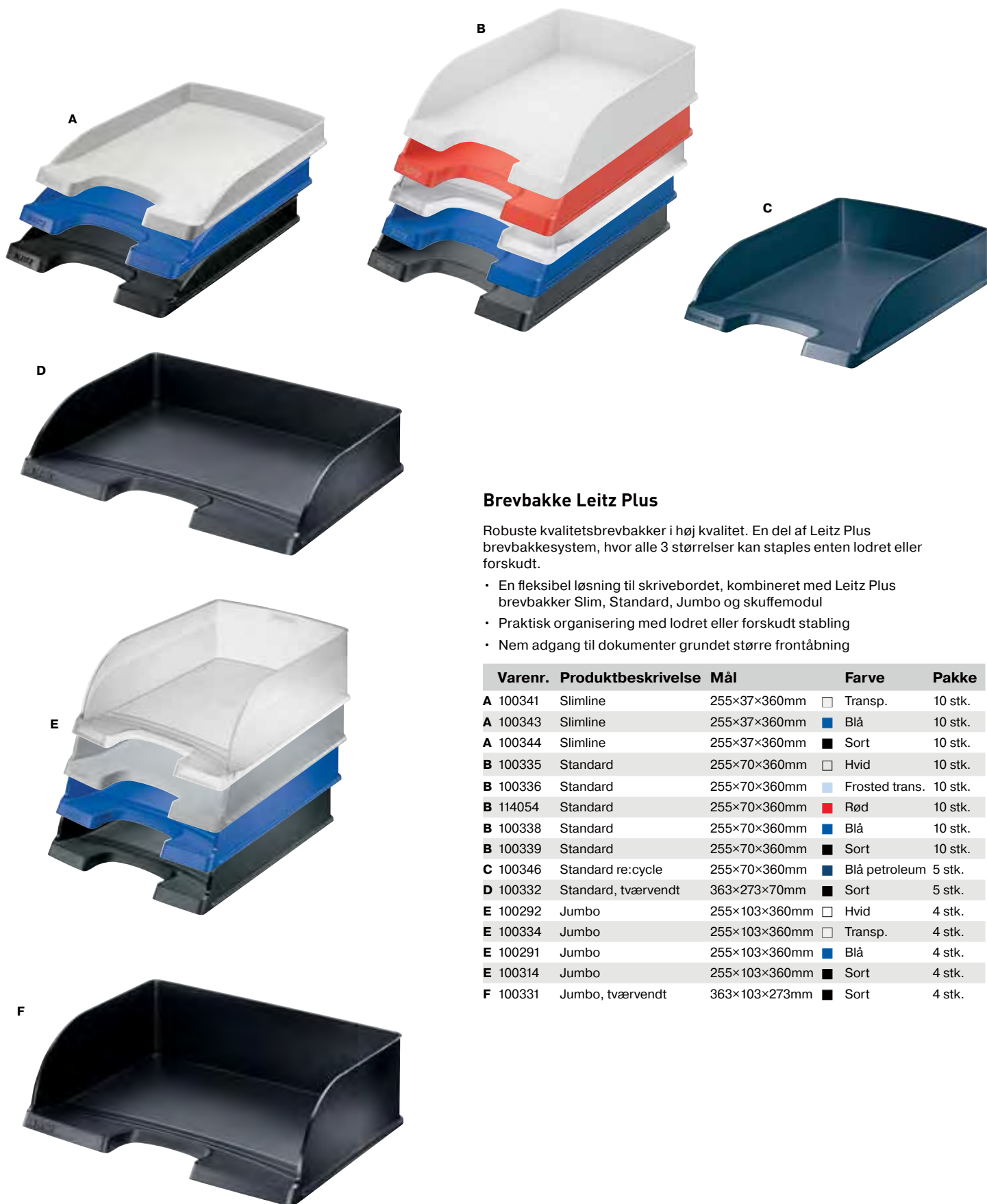

### Brevbakke Leitz Plus

Robuste kvalitetsbrevbakker i høj kvalitet. En del af Leitz Plus brevbakkesystem, hvor alle 3 størrelser kan staples enten lodret eller forskudt.

- En fleksibel løsning til skrivebordet, kombineret med Leitz Plus brevbakker Slim, Standard, Jumbo og skuffemodul
- Praktisk organisering med lodret eller forskudt stabling
- Nem adgang til dokumenter grundet større frontåbning

Varenr.	Produktbeskrivelse	Mål	Farve	Pakke
A 100341	Slimline	255×37×360mm	□ Transp.	10 stk.
A 100343	Slimline	255×37×360mm	■ Blå	10 stk.
A 100344	Slimline	255×37×360mm	■ Sort	10 stk.
B 100335	Standard	255×70×360mm	□ Hvid	10 stk.
B 100336	Standard	255×70×360mm	■ Frosted trans.	10 stk.
B 114054	Standard	255×70×360mm	■ Rød	10 stk.
B 100338	Standard	255×70×360mm	■ Blå	10 stk.
B 100339	Standard	255×70×360mm	■ Sort	10 stk.
C 100346	Standard re:cycle	255×70×360mm	■ Blå petroleum	5 stk.
D 100332	Standard, tværvendt	363×273×70mm	■ Sort	5 stk.
E 100292	Jumbo	255×103×360mm	□ Hvid	4 stk.
E 100334	Jumbo	255×103×360mm	□ Transp.	4 stk.
E 100291	Jumbo	255×103×360mm	■ Blå	4 stk.
E 100314	Jumbo	255×103×360mm	■ Sort	4 stk.
F 100331	Jumbo, tværvendt	363×103×273mm	■ Sort	4 stk.

### Brevbakke skuffeenhed Leitz Plus

Et unikt arkiverings og opbevaringsprodukt der kan kombineres med Leitz Plus brevbakker eller alene.

- Enkelt klik-system samler flere enheder
- Flexibel løsning til skrivebordet kombineret med Leitz Plus brevbakke Slim, Jumbo og Standard

Varenr.	Produktbeskrivelse	Mål	Farve	Pakke
100347	Standard skuffemodul	255x70x376mm	■ Blå	4 stk.
100349	Standard skuffemodul	255x70x376mm	■ Sort	4 stk.



### Brevbakke Esselte Transit

Traditionel og velkendt standard brevbakke. Til A4 format. Kan stables vertikalt eller forskudt af hinanden

- Forkant med god plads til mærkning.
- Kan benyttes sammen med afstandspinde 15658

Varenr.	Produktbeskrivelse	Mål	Farve	Pakke
100287	Transit	260x76x336mm	■ Blå	10 stk.
156530	Transit	260x76x336mm	■ Rød	10 stk.
100290	Transit	260x76x336mm	■ Sort	10 stk.
100288	Transit	260x76x336mm	□ Hvid	10 stk.



### Brevbakke Esselte Europost

Unikt mønster på siderne giver stil på kontoret

- Bedre organisering med lodret eller forskudt stabling

Varenr.	Produktbeskrivelse	Mål	Farve	Pakke
391383	Europost	254x61x350mm	□ Glasklar	10 stk.
391385	Europost	254x61x350mm	■ Sort	10 stk.

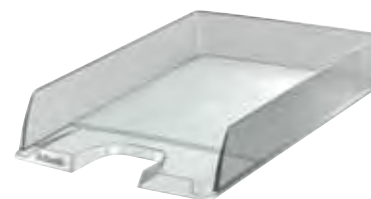

### Brevbakke - Esselte C4

Tidssvarende og flot designet Esselte C4 brevbakke. Kan stables både lodret og forskudt. Byg dit eget system med metalstativ, stabelrør og dupsko eller køb hele sættet færdigt med 3 brevbakker.

- Fingerhul i bunden for nem udtagning af dokumenter
- Leveres inkl. aftagelig etiketholder og etiket

Varenr.	Produktbeskrivelse	Mål	Farve	Pakke
A 100279	Brevbakke C4	245x59x357mm	□ Hvid	6 stk.
A 100281	Brevbakke C4	245x59x357mm	■ Rød	6 stk.
A 100278	Brevbakke C4	245x59x357mm	■ Blå	6 stk.
A 100283	Brevbakke C4	245x59x357mm	■ Mørkegrå	6 stk.
A 100282	Brevbakke C4	245x59x357mm	■ Sort	6 stk.
B 105312	Brevbakkesæt C4-3 m/3 bakker	265x222x358mm	□ Hvid	1 sæt
B 105313	Brevbakkesæt C4-3 m/3 bakker	265x222x358mm	■ Blå	1 sæt
B 105314	Brevbakkesæt C4-3 m/3 bakker	265x222x358mm	■ Sort	1 sæt
C 100304	Brevbakkestativ C4		■ Krom	24 stk.
D 109410	Stabelrør til C4 brevbakker, 8 stk/ps		□ Klar	1 pose
D 100303	Stabelrør til C4 brevbakker, 80 stk/ps		□ Klar	1 pose
E 109411	Gummidupsko til C4 brevbakker, 4 stk/ps		■ Grå	1 pose
E 100302	Gummidupsko til C4 brevbakker, 32 stk/ps		■ Grå	1 pose

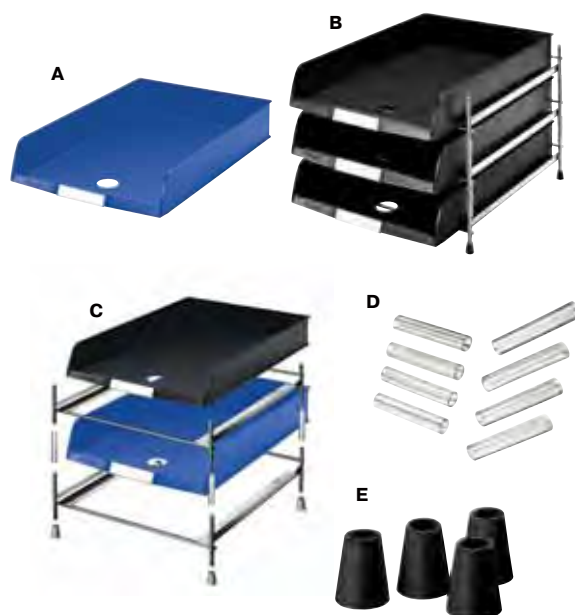



# Sorty brevbakker

Storformat arkiveringsbakker lavet i polystyren med stor styrke. Ideelle til brug i postrum, lager, reception mm.



## Sorty bakke - standard

Bekvem til opbevaring af selv de tykkeste dokumenter.

Varenr.	Produktbeskrivelse	Farve	Pakke
100273	Brevbakke Leitz Sorty standard	■ Blå	4 stk.
100274	Brevbakke Leitz Sorty standard	■ Sort	4 stk.

- Storformat arkiveringsbakke ideel til brug i postrummet, lageret eller områder, der har brug for tre inddelinger i rum (en inddeling inkluderet)
- Ekstra bred brevbakke med inddelere til at adskille indhold
- Kan stables lodret eller vandret med alle størrelser af Sorty bakker for at oprette et personligt arkiveringssystem
- Tonet gennemsigtigt frontlap for at holde indholdet fortroligt
- Åbn på lang side
- Indvendige mål (BxHxD): 370 x 110 x 272 mm
- Eksterne mål (BxHxD): 405 x 125 x 300 mm

## Sorty brevbakke - Jumbo

Bekvem til opbevaring af selv de tykkeste dokumenter.

Varenr.	Produktbeskrivelse	Farve	Pakke
100275	Brevbakke Leitz Sorty Jumbo	■ Blå	6 stk.
100276	Brevbakke Leitz Sorty Jumbo	■ Sort	6 stk.

- Leveret med en transparent frontklap, der holder indhold sikkert på plads og beskytter mod støv
- Jumbo højde og ekstra bred brevbakke med inddelere til 2 store rum
- Kan stables lodret eller vandret med alle størrelser af Sorty bakker for at oprette et personligt arkiveringssystem
- En inddeler inkluderet og 2 åbninger mere til flere inddelere
- Ekstra bredt format, åben på langside
- Interne mål (BxHxD): 470 x 110 x 355 mm
- Eksterne mål (BxHxD): 490 x 125 x 385 mm



## Sorty inddelere

Varenr.	Produktbeskrivelse	Farve	Pakke
100277	Skillerum, 2 stk.	□ Transparent	10 stk.

- Til brug sammen med Standard og Jumbo Sorty bakker. 2 separate inddelere i hver pakke.
- Mål (BxHxD): 6 x 105 x 235 mm





## LEITZ FLOTTE SKUFFEKABINETTER

Leitz Desk Cube skuffekabinetter har et flot højglans design i hvid eller sort og med en elegant kontrafarve.



### Leitz Desk Cube skuffekabinetter

Stilfuld slidstærk opbevaring - på dit skrivebord. Holder orden i kontorartikler og papirer - inden for rækkevidde i easy-glide skuffer med skuffestop. Der medfølger 1 skuffeindsats og yderligere kan købes. Designet til at passe i store og små skuffer i skuffekabinettet.

Beskrivelse	Farve	Varenr.
Cube 4 skuffer (2 stor og 2 små)	Hvid/antrasitgrå <input type="checkbox"/>	107750
Cube 4 skuffer (2 stor og 2 små)	Sort/antrasitgrå <input checked="" type="checkbox"/>	107751
Cube 5 skuffer (1 stor og 4 små)	Hvid/antrasitgrå <input type="checkbox"/>	107754
Cube 5 skuffer (1 stor og 4 små)	Sort/antrasitgrå <input checked="" type="checkbox"/>	107755
Skuffeindsats 255 x 70 x 357 mm		391700



# VARICOLOR®

Organiser med farver

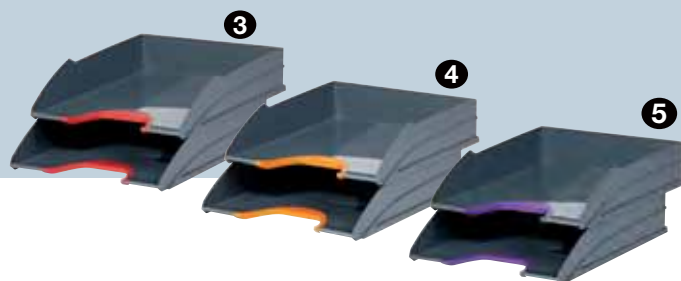

### VARICOLOR® TRAY SET DUO

Sæt med 2 elegante brevbakker af samme farve. Vertikalt eller forskudt stabling er muligt, hvilket giver en nem adgang til sine dokumenter. Farvet frontlinjer gør det nemt at organisere samt arkivere. Høj kvalitet, robust og stabil konstruktion. Dimensioner: 255 x 55 x 330 mm

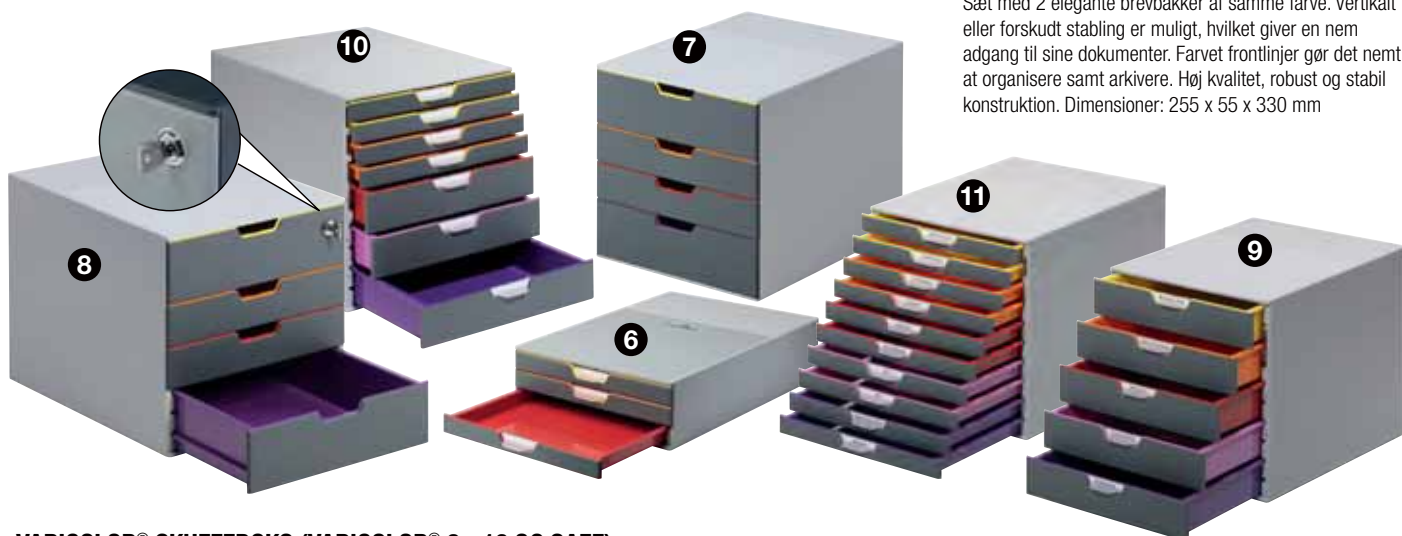

### VARICOLOR® SKUFFEBOKS (VARICOLOR® 3 - 10 OG SAFE)

Attraktiv og innovativ skuffeboks med 3 til 10 farverige skuffer afhængig af modellen lavet af premium kvalitetsplast. Modellen VARICOLOR® SAFE kan den øverste skuffe låses med en cylinderlås og således egnet til opbevaring af fortrolige dokumenter og personlige ejendele samt persondata. Alle VARICOLOR® SKUFFEBOKSE modeller har farvestrålende skuffer for nemmere organisering af dokumenter. Skufferne åbner jævnt og lydløst og er med udtræksstop. Kan anvendes til A4, C4, folio og brevstørrelses formater. Skuffeboksen leveres med gennemsigtige mærkningsvinduer og printbare etiketter. Har skridsikre gummifødder. Mål 280 x 292 x 356 mm (3-skuffer 280 x 95 x 356 mm)  
Skabelon til udskrivning kan downloades gratis fra <https://www.durable.dk/service/downloads/download-af-skabeloner.html>



## VARICOLOR®

VARICOLOR® er produkterne til den moderne, fleksibel arbejdsplads. De forskellige farver skaber dynamik, samtidig med at de også skaber orden og struktur. Udover de klassiske skuffebokse og brevbakker til kontoret, går VARICOLOR® et skridt videre ved at tilbyde innovative løsninger til det mobile og digitale arbejde med tablets og smartphones.



Varenr.	Beskrivelse	Pakke
1	1599021 VARICOLOR® MAGAZINE RACK antrasitgrå	5
2	1598903 VARICOLOR® TRAY SET antrasitgrå	5
3	1599080 VARICOLOR® TRAY SET DUO rød	2
4	1599091 VARICOLOR® TRAY SET DUO orange	2
5	1599102 VARICOLOR® TRAY SET DUO lilla	2
6	1599113 VARICOLOR® 3-skuffer	1
7	1599010 VARICOLOR® 4 skuffer	1
8	395817 VARICOLOR® SAFE, 4 skuffer med lås	1
9	393006 VARICOLOR® 5 skuffer	1
10	1598892 VARICOLOR® 7 skuffer	1
11	393007 VARICOLOR® 10 skuffer	1
12	1129052 VARICOLOR® 1 SAFE	1
13	762527 VARICOLOR® MIX 5	1
14	763027 VARICOLOR® MIX 10	1



### VARICOLOR® 1 SAFE

- Låsbar til persondata anvendelse
- Stabelbar med skridsikre gummifødder på undersiden
- Dimensioner:: 280 x 95 x 356 mm (B x H x T)



### VARICOLOR® MIX 5

- Attraktiv og innovativ skuffeboks med ti farvestrålende skuffer fremstillet af højeste kvalitet
- Dimensioner: 280 x 292 x 356 mm (B x H x T)



### VARICOLOR® MIX 10

- Attraktiv og innovativ skuffeboks med ti farvestrålende skuffer fremstillet af højeste kvalitet
- Dimensioner: 280 x 292 x 356 mm (B x H x T)



### VARICOLOR® MAGAZINE RACK

Organisering af dokumenter gøres nemmere. Spinkle farvede konturer giver en nem orientering. 5 magasinholdere i et sæt. Grip huller i forskellige farver for nem orientering og optimal håndtering. Til magasiner, kataloger og brochurer mv. Op til A4-format.

Dimensioner:  
73 x 306 x 241 mm (B x H x D)



### VARICOLOR® TRAY SET

Sæt med 5 elegante brevbakker i antrasitgrå. Vertikalt eller forskudt stabling er muligt, hvilket giver en nem adgang til sine dokumenter. Farvet frontlinjer gør det nemt at organisere samt arkivere. Høj kvalitet, robust og stabil konstruktion.

Dimensioner: 255 x 55 x 330 mm



# VARICOLOR®

## Organiser med farver

### VARICOLOR® TABLET BASE

Praktisk, høj kvalitets opbevaringssæt til tablets. Tabletten kan placeres både stående og liggende. Kan drejes, helt lodret 360° og kan låses i den ønskede position. Tabletten kan sættes i med eller uden fordrag. Holderen og overfladen er blød og skridsikker hvilket betyder at tabletten altid ligger/står fast. Mål: 145 x 59 mm (Ø x H)



Varenr.	Beskrivelse	Pakke
1	1598936 VARICOLOR® DESK ORGANIZER mørkgrå	1
2	1598925 VARICOLOR® DESK ORGANIZER lyslilla	1
3	1598833 VARICOLOR® TABLET BASE mørkgrå	1
4	1598822 VARICOLOR® TABLET BASE lyslilla	1
5	1598995 VARICOLOR® JOB CASE mørkgrå	1
6	1598984 VARICOLOR® JOBE CASE lyslilla	1
7	761458 VARICOLOR® PEN CUP mørkgrå	1
8	1599006 VARICOLOR® PEN CUP lyslilla	1
9	1599032 VARICOLOR® PHONE HOLDER rød	1
10	1599043 VARICOLOR® PHONE HOLDER gul	1
11	1599054 VARICOLOR® PHONE HOLDER lyserød	1
12	1599065 VARICOLOR® PHONE HOLDER orange	1
13	1599076 VARICOLOR® PHONE HOLDER lyslilla	1



### VARICOLOR® PEN CUP

Stilren penneholder for penne, sakse, linealer osv. Robust og stabil selv når den er helt fyldt. Med skridsikre gummifødder. Dimensioner: 100 x 79 x 79 mm (H x B x D)

## VARICOLOR® PHONE HOLDER

Mobiltelefonholder til batteriopladning. Egnede til alle størrelser af stik og stikdåser. Indstillelig til forskellige størrelser af stikkontakter takket være den aftagelige indre ring. Skridsikker overflade for at fastholde din telefon sikkert, uden at den falder ned. Ekstremt kompakt, fordi den kan foldes.

Dimensioner: 84 x 134 x 4.5 mm (B x H x D).



## VARICOLOR® DESK ORGANIZER

Opbevaringsskuffe til skrivebordet eller skuffe med to store opbevaringsrum. Integreret holder til tablet og smartphone, samt skjult kabelbakke. Passer til VARICOLOR® Skuffeboks. Skridsikre gummifødder på undersiden. Mål 50 x 190 x 240 mm (HxBxD)



## VARICOLOR® JOB CASE

Opbevaringsdispenser for små genstande såsom ladekabler, kuglepenne, laserpointere, notesblok, USB-nøgler og hukommelseskort. Låget kan anvendes som penneholder. Dimensioner: 122x62x235 (B x H x D)



**NYHED**

Slankt og unikt design med ny flot prægning!



### Leitz 180° WOW brevordnere

Unik, patenteret brevordnermekanisme, der åbner 180 grader. Det giver 50% større åbning og 20% hurtigere arkivering.

Varebeskrivelse	Varenr.
<b>A</b> Brevordner Leitz Active PP WOW A4/80mm hvid	□ 1124211
Brevordner Leitz Active PP WOW A4/80mm sort	■ 1124222
<b>B</b> Brevordner Leitz Active PP WOW A4/60mm hvid	□ 1124233
Brevordner Leitz Active PP WOW A4/60mm sort	■ 1124244



### C Leitz NeXXt WOW metal hulapparat

Patenteret gribefelt og ultraskarpe hulstempler reducerer kraftanvendelsen. Klar angivelse af format og stærk papirguide. Let at tømme med den hængslede konfettibeholder.



### D Leitz NeXXt WOW metal hæftemaskine

Perfekt hæftning med patenteret Direct Impact teknologi. Handy, integreret hæfteklammefjerner. Hæfteklammer inkluderet i pakken.

### E Leitz WOW hæftetang

Metal hæftetang med isætning af klammer bagtil. Op til 4,9 cm indstiksdybde på papiret.



### F Leitz NeXXt WOW elektrisk hæftemaskine

Idel til hyppig brug. Let enhåndsbetjening. Batteridrevet. Nem at bære rundt. Hæftekapacitet op til 10 ark.

Varebeskrivelse	Varenr.
<b>C</b> Hulapparat Leitz 5008 2hul/30ark sort	■ 102280
Hulapparat Leitz 5008 2hul/30ark WOW hvid	□ 391657
<b>D</b> Hæftemaskine Leitz 5502 30ark sort	■ 102361
Hæftemaskine Leitz 5502 30ark WOW hvid	□ 391739
<b>E</b> Hæftetang Leitz 5547 15ark WOW hvid	□ 123496
Hæftetang Leitz 5547 15ark WOW sort	■ 123495
<b>F</b> Hæftemaskine batteridrevet Leitz WOW hvid	□ 391752
Hæftemaskine batteridrevet Leitz WOW sort	■ 392805



# LEITZ WOW VIS DINE SANDE WOW FARVER



Vis din stil. Nye farver indenfor Leitz WOW - den brillante produktserie fra Leitz. Kvalitets kontorprodukter i strålende farver og flot design, der lader din personlighed skinne igennem.

[www.leitz.com/wow](http://www.leitz.com/wow)

**LEITZ**<sup>®</sup>  
JOB WELL DONE

## Leitz WOW CUBE To-farvet

Stilfuld og holdbar opbevaring omkring dit skrivebord. Holder kontorartikler og papirarbejde organiseret og inden for rækkevidde i skufferne. Skufferne glider let og skuffestop forhindrer, at skuffen falder ud.

### Ekstra skuffeindsats

Designet til at passe ind i store og små skuffer på WOW skuffekabinetter.

Varebeskrivelse	Varenr.
Desk Cube Leitz 4-skuffer hvid	□ 107750
Desk Cube Leitz 4-skuffer sort	■ 107751
Desk Cube Leitz 5-skuffer hvid	□ 107754
Desk Cube Leitz 5-skuffer sort	■ 107755



## Leitz WOW papirkurv

Robust papirkurv med stilfuld metallic-effekt. Kan stables ved opbevaring. 15 liter kapacitet.

Varebeskrivelse	Varenr.
Papirkurv Leitz Plus 15L WOW hvid	□ 391720
Papirkurv Leitz Plus 15L WOW sort	■ 1124362



## Leitz WOW vægur

Stort, stille vægur med en diameter på 30 cm. Klare angivelser med store tal, hvilket giver god synlighed også fra afstand. To-farvet ramme og WOW farve mønster.

Varebeskrivelse	Farve	Varenr.
Vægur Leitz WOW	hvid	□ 1124410
Vægur Leitz WOW	gul	■ 1124476
Vægur Leitz WOW	pink	■ 1124421
Vægur Leitz WOW	blå	■ 1124432
Vægur Leitz WOW	isblå	■ 1124443
Vægur Leitz WOW	grøn	■ 1124454
Vægur Leitz WOW	lilla	■ 1124465

NYHED





### Leitz WOW 3-klap mappe i karton eller PP

Ideel til bære rundt og til opbevaring af store dokumenter, mapper mm. Attraktivt elastikbåndlukning til sikker transport af dokumenter. Lavet af let, langvarigt PP-materiale.

	Varebeskrivelse		Varenr.
G	3-klap mappe Leitz WOW karton A4	hvid	<input type="checkbox"/> 391557
	3-klap mappe Leitz WOW karton A4	sort	<input checked="" type="checkbox"/> 1124351
H	3-klap mappe Leitz WOW PP A4	hvid	<input type="checkbox"/> 1124292
	3-klap mappe Leitz WOW PP A4	sort	<input checked="" type="checkbox"/> 1124303



### Leitz WOW sorteringsmappe PP

Lavet af letvægts PP-materiale. Ideel til sortering og organisering af dokumenter. Inddeling med faner og indeks, der giver nem adgang til dokumenter. Integreret 3-klap mappe på bagsiden til løse papirer eller magasiner.

	Varebeskrivelse		Varenr.
I	Sorteringsmappe Leitz WOW PP 6 rum	hvid	<input type="checkbox"/> 1124314
	Sorteringsmappe Leitz WOW PP 6 rum	sort	<input checked="" type="checkbox"/> 1124325
	Sorteringsmappe Leitz WOW PP 12 rum	hvid	<input type="checkbox"/> 1124336
	Sorteringsmappe Leitz WOW PP 12 rum	sort	<input checked="" type="checkbox"/> 1124340



### Leitz WOW clipboard med og uden frontomslag

Ideel til at holde papirer sikkert på plads med en stærk metallip.

#### J Clipboard med frontomslag

Elegant design til tage notater fra sted til sted. Dokumenter og små ting kan opbevares i mappen.

#### K Clipboard uden frontomslag

God til præsentationer, men også meget nyttig for dem, der arbejder stående eller bevæger sig rundt. Inklusiv hængekrog.

	Varebeskrivelse		Varenr.
J	Clipboard med frontomslag Leitz WOW A4	hvid	<input type="checkbox"/> 1124255
	Clipboard med frontomslag Leitz WOW A4	sort	<input checked="" type="checkbox"/> 1124266
K	Clipboard uden frontomslag Leitz WOW	hvid	<input type="checkbox"/> 1124270
	Clipboard uden frontomslag Leitz WOW	sort	<input checked="" type="checkbox"/> 1124281





### Plastringbind Esselte

Ringordner i standard farver til kompakt opbevaring af hullede dokumenter. Standard rund ring mekanisme giver let bladfiring af de enkelte ark. Meget holdbart PP omslag indvendigt og udvendigt. Rygetiket lomme med udskiftelig karton rygetiket for hurtig identifikation af indhold.

Varenr.	Produktbeskrivelse	Mål	Farve	Pakke
106562	Ringbind plast 25mm 2 rings	A5 - 25mm	Rød	10 stk. FSC®
106563	Ringbind plast 25mm 2 rings	A5 - 25mm	Blå	10 stk. FSC®
106564	Ringbind plast 25mm 2 rings	A5 - 25mm	Sort	10 stk. FSC®
100730	Ringbind plast 25mm 4 rings	A4 - 25mm	Hvid	10 stk. FSC®
100734	Ringbind plast 25mm 4 rings	A4 - 25mm	Grøn	10 stk. FSC®
100735	Ringbind plast 25mm 4 rings	A4 - 25mm	Sort	10 stk. FSC®
100732	Ringbind plast 25mm 4 rings	A4 - 25mm	Rød	10 stk. FSC®
100733	Ringbind plast 25mm 4 rings	A4 - 25mm	Blå	10 stk. FSC®
100724	Ringbind plast 25mm 2 rings	A4 - 25mm	Hvid	10 stk. FSC®
100728	Ringbind plast 25mm 2 rings	A4 - 25mm	Grøn	10 stk. FSC®
100729	Ringbind plast 25mm 2 rings	A4 - 25mm	Sort	10 stk. FSC®
100726	Ringbind plast 25mm 2 rings	A4 - 25mm	Rød	10 stk. FSC®
100727	Ringbind plast 25mm 2 rings	A4 - 25mm	Blå	10 stk. FSC®



### Brevordner ELBA

Miljøvenlig PP-folie med Strong-Line kantforstærkning. Selve bindet er indbundet som en bog uden skarpe svejsekanter. Giver ekstra slidstyrke uden at ridse reolen, da kanten er forstærket med et ekstra lag folie.

Varenr.	Produktbeskrivelse	Mål	Pakke
105337	Brevordner PP-folie mørkeblå	A4 - 80mm	10 stk.



### Plastringbind Esselte D-ring

PP ringordner i A4 Maxi størrelse til kompakt opbevaring af hullede dokumenter og lommer. Passer også med registre og faneblade. Høj kapacitet D ring mekanisme

Varenr.	Produktbeskrivelse	Mål	Farve	Pakke
106558	A4 4DR/40 mm	Rygbredde 63mm	Hvid	12 stk. FSC®
106559	A4 4DR/40 mm	Rygbredde 63mm	Rød	12 stk. FSC®
106560	A4 4DR/40 mm	Rygbredde 63mm	Sort	12 stk. FSC®
106561	A4 4DR/40 mm	Rygbredde 63mm	Blå	12 stk. FSC®



### Plastringbind ELBA A3

Produceret i 100% genbrugspap betrukket med vinyl. Kraftig 30 mm 4-rings kombimekanisme, som er monteret på side 3. Med rygetiket.

Varenr.	Produktbeskrivelse	Mål	Farve	Pakke
100722	Mekanisme på den korte led	A3	Sort	12 stk.
100721	Mekanisme på den lange led	A3	Sort	8 stk.



### Ringordner PP Esselte VIVIDA

Kvalitets PP ringordner i klare farver og VIVIDA mønster. 2 runde ringe, i lettere gennemsligtigt 0,5mm PP materiale.

Varenr.	Produktbeskrivelse	Mål	Farve	Pakke
391425	16mm 2 rings	A4 - 25mm	Sort	10 stk.



### Ringbind KOZO

Slankt ringbind - let at transportere

Varenr.	Produktbeskrivelse	Mål	Farve	Pakke
1125902	Ringbind 2 rings, Navy	A4 - 16mm		6 stk.
1125913	Ringbind 2 rings, Dusty blue	A4 - 16mm		6 stk.
1125924	Ringbind 2 rings, Dusty pink	A4 - 16mm		6 stk.



### Hobbymappe Office DEPOT

Mapper med lomme på 3 sider udvendigt. Med D-rings mekanisme.

Varenr.	Produktbeskrivelse	Mål	Farve	Pakke
1377235	4 rings hobbymappe OD	A4 - 16mm	Sort	10 stk.
148011	4 rings hobbymappe OD	A4 - 20mm	Sort	10 stk.
1377250	4 rings hobbymappe OD	A4 - 25mm	Sort	10 stk.



### Papirregistre Niceday

Praktiske Niceday registre af 90 grams papir, der gør det nemt at navigere i fanerne. Omslagene er fortrykt og linierede for at give dig et bedre overblik.

Varenr.	Produktbeskrivelse	Mål	Farve	Pakke
1605586	A-Å	A4	Hvid	10 sæt
1605590	1-5	A4	Hvid	20 sæt
1605601	1-10	A4	Hvid	10 sæt
1605612	1-12	A4	Hvid	10 sæt
1605623	1-20	A4	Hvid	10 sæt
1605634	1-31	A4	Hvid	10 sæt





### Plastomslag Security

Plastomslag med mønster på forsiden, der gør at tekster, med skriftstørrelse under 20 er ulæselige, mens tekster, der er skrevet i skrifttyper over 20, er synlige. Du kan selv se titlen på dine dokumenter, hvilket letter din håndtering, mens nysgerrige øjne ikke kan læse dine fortrolige papirer.

Varenr.	Produktbeskrivelse	Mål	Farve	Indhold	Pakke
1644860	Plastomslag PP 0,35mm		A4 Grå	10 stk.	5 pk.

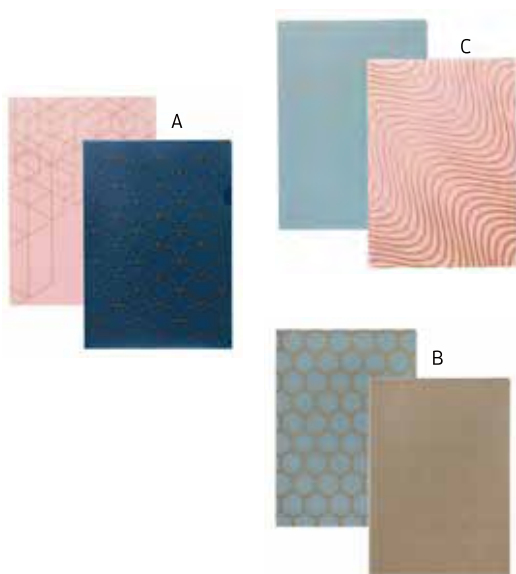

### Plastomslag KOZO

L-folders i sæt af 2 - 2 farver og 2 design. Transparent front cover giver dig mulighed for at se dokumentet.

Varenr.	Produktbeskrivelse	Mål	Pakke
1125843	Plastomslag PP - sæt i navy og pink	A4	6 pk. A
1125854	Plastomslag PP - sæt i blå og grå	A4	6 pk. B
1125865	Plastomslag PP - sæt i blå og pink	A4	6 pk. C

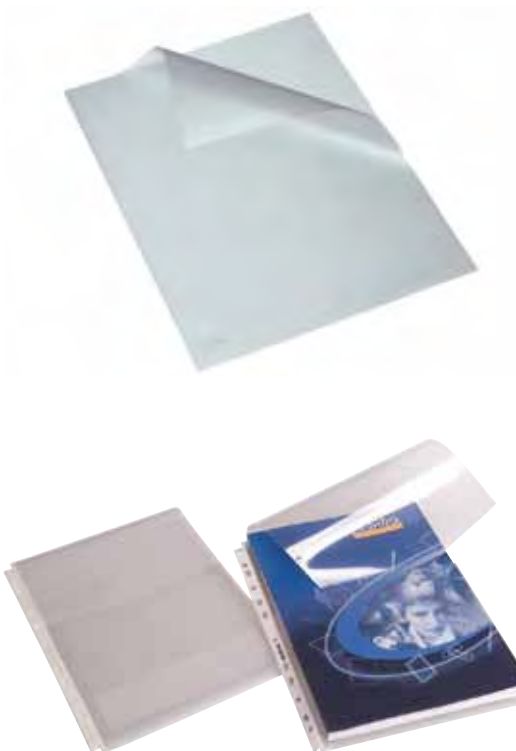

### Plastomslag Bantex til klemrygge

Omslag med åbning top, bund og en side, til anvendelse med klemrygge.

Varenr.	Produktbeskrivelse	Mål	Indhold	Pakke
100652	Tykkelse 0,110mm m/præg	A4	100 stk.	6 pk.

### Kataloglomme Bantex

Kataloglommer med flap, som sikrer optimal beskyttelse af indholdet i lommen.

Med ekstra lag hvidt PP-folie som yderligere forstærkning af hulrækken. Kapacitet ca. 200 ark.

Varenr.	Produktbeskrivelse	Mål	Indhold	Pakke
140702	Tykkelse 0,18mm	A4	10 stk.	5 pk.

### Dokumentlomme Bantex

Dokumentlommen er fremstillet med flap, således at materiale, der lægges i lommen, ikke falder ud. Flappen bevirker, at lommen er lukket i alle 4 sider. Fremstillet i slidstærk, syrefri og kopisikker PP-folie.

Varenr.	Produktbeskrivelse	Mål	Farve	Indhold	Pakke
1404735	Tykkelse 0,13mm		A4 Transp.	10 stk.	1 pk.



### Selvklebende lomme

Varenr.	Produktbeskrivelse	Mål	Indhold	Pakke
102134	Lomme - åbning kort led		A6 50 stk.	1 pk. A
102133	Lomme - åbning kort led		A5 50 stk.	1 pk. A
102132	Lomme - åbning kort led		A4 50 stk.	1 pk. A
102135	Visitkortlommer - åben, lang side	105×60mm	10 stk.	10 pk. B
102151	Lomme til hjørne	100×100mm	12 stk.	1 pk. C
102150	Lomme til hjørne	170×170mm	6 stk.	1 pk.
102131	Lomme til hjørne	170×170mm	100 stk.	1 pk. D
102130	Lomme til hjørne	100×100mm	100 stk.	10 pk. E
102154	CD-lomme m/klap	127×127mm	6 stk.	10 pk. F
102142	CD-lomme m/klap	127×127mm	100 stk.	1 pk.
393791	USB lomme	52,5×90mm	100 stk.	10 pk. G
142636	Lomme 3L - åben kort led		A6 50 stk.	10 pk. H



### Selvklebende lomme Kang

KANG aftagelige lommer kan fastgøres og flyttes som du vil på enhver plan overflade uden at efterlade nogen mærker! Hverken tape, nåle eller hæfteklammer er nødvendige, ingen huller og overfladerne holdes intakte.

Varenr.	Produktbeskrivelse	Mål	Farve	Indhold	Pakke
1125725	Kang Easy Click - med magnetlukning	A4	Hvid	5 stk.	1 pk. A
1125736	Kang Easy Write - med let adgang til at notere på dine dokumenter	A4		2 stk.	1 pk. B



### Tidsskriftsamler Leitz Plus Jumbo

Robust kvalitetstidsskriftsamler med ekstra kapacitet - to udtagelige skillerum der giver god stabilitet til indholdet. Med aftagelig etiketholder og etiket for nem identifikation af indholdet. Design og farvekoordineret med Leitz Plus serien.

Varenr.	Produktbeskrivelse	Mål	Farve	Pakke
100796	Tidsskriftsamler Leitz Plus Jumbo - med skillerum	205×315×245mm	Sort	3 stk.





### Tidsskriftsamler Leitz Plus

Leveres med aftagelig etikholder og etiket. Stor indvendig kapacitet. Høj forkant så papirerne ikke falder ud.

Varenr.	Produktbeskrivelse	Mål	Pakke
100790	Tidsskriftsamler Leitz Plus, klar	75×310×272mm	6 stk.
100789	Tidsskriftsamler Leitz Plus, hvid	75×310×272mm	6 stk.
164520	Tidsskriftsamler Leitz Plus, rød	75×310×272mm	6 stk.
100792	Tidsskriftsamler Leitz Plus, blå	75×310×272mm	6 stk.
100793	Tidsskriftsamler Leitz Plus, sort	75×310×272mm	6 stk.
391516	Tidsskriftsamler Leitz Plus, lys blå	75×310×272mm	6 stk.
391517	Tidsskriftsamler Leitz Plus, lys grøn	75×310×272mm	6 stk.
392797	Tidsskriftsamler Leitz Plus, lys rød	75×310×272mm	6 stk.
100797	Tidsskriftssamler Leitz Plus Recycle, mørkeblå	78×300×278mm	6 stk.

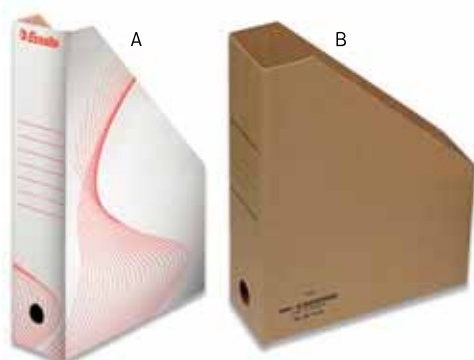

### Tidsskriftsamler pap

Varenr.	Produktbeskrivelse	Mål	Pakke
100788	Tidsskriftsamler pap hvid m/rødt tryk	A4	25 stk. A
100785	Tidsskriftskassette pap brun m/påtrykt rygetiket for- og bagside	A4	25 stk. B



### Hængemappe ELBA

Hængemappe lavet af 100% ren papirmasse, styrket med lange og ekstra stærke bomulds fibre. Metalskinne med forstærket bæreevne.

Varenr.	Produktbeskrivelse	Mål	Farve	Pakke
100553	Hængemapper ELBA Vertic	FC 30mm bund	Grøn	50 stk. A
1531213	Hængemapper ELBA Vertic file	A4 V-bund	Grøn	50 stk. B
1531202	Hængemapper ELBA Vertic file	FC V-bund	Grøn	50 stk. B
1531191	Hængemapper ELBA Vertic	A4 30mm bund	Grøn	50 stk. A



### Hængemappevogn og -opbevaring

Kontakt os for yderligere information.

Varenr.	Produktbeskrivelse	Mål	Farve	Pakke
395810	Hængemappevogn ECONOMY på hjul Kapacitet: 80 stk A4	592×655×368mm	Sort	1 stk. A
391165	Hængemappeboks Esselte Intego Med låg incl. 5 hængemapper. Kapacitet 15 stk A4	298×171×367mm	Sort	1 stk. B
1535516	Arkivskab Filing 2 skuffer Kapacitet: 60 stk A4 per skuffe	720×410×620mm	Hvid	1 stk. C
1535505	Arkivskab Filing 4 skuffer Kapacitet: 60 stk A4 per skuffe	1320×410×620mm	Hvid	1 stk. D

### Brevbakke Vision

Den smukke, dansk designede og producerede brevbakke i en eksklusiv, praktisk emballage. Det elegante og tidløse design komplementerer ethvert skrivebord eller reol på både kontoret og hjemmekontoret.

Varenr.	Produktbeskrivelse	Farve	Pakke
100326	Forkromet stativ m/3 bakker	Sort	1 stk. A
100327	Forkromet stativ m/3 bakker	Transp.	1 stk. B
113910	Brevbakke Vision A4	Sort	12 stk.
113919	Brevbakke Vision A4	Transp.	12 stk.
113901	Forkromet stativ t/3 bakker.	Metal.	3 stk.
113900	Forkromet stativ t/4 bakker.	Metal.	2 stk.
113899	Forkromet stativ t/5 bakker.	Metal.	2 stk.

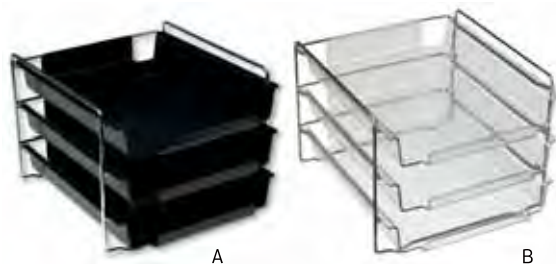

### Brevbakke Centra

Klassisk brevbakke i standard farver  
 - Udvendige mål HxBxD; 61x254x350 mm  
 - Indvendige mål HxBxD; 55x245x347 mm

Varenr.	Produktbeskrivelse	Pakke
1528015	Brevbakke Centra sort	10 stk.
1528026	Brevbakke Centra blå	10 stk.
1528030	Brevbakke Centra rød	10 stk.
1528041	Brevbakke Centra hvid	10 stk.
1528052	Brevbakke Centra grå	10 stk.
1527993	Brevbakke Centra glasklar	10 stk.
1528004	Brevbakke Centra røgfarget	10 stk.



### Brevbakker Twin Panorama

Let at bruge – ingen forkant og intet udtræk. Klipses let sammen og kan hænge på væg.

Varenr.	Produktbeskrivelse	Farve	Pakke
100311	Twin Panorama med 4 bakker	Hvid	1 stk.
100313	Twin Panorama med 4 bakker	Sort	1 stk.
100309	Twin Panorama med 4 bakker	Blå	1 stk.
100310	Twin Panorama med 4 bakker	Grå	1 stk.



### Kartonmappe Leitz WOW m/elastik

Løjnefaldende 3-klapmappe i levende WOW farver. Den laminerede overflade giver mappen et skinnende, højkvalitets udseende og gør den langtidsholdbar. Kapacitet: 250 ark (80g)

Varenr.	Produktbeskrivelse	Mål	Farve	Pakke
391557	Kartonmappe A4	241×5×310mm	Hvid	10 stk. FSC®
1124351	Kartonmappe A4	241×5×310mm	Sort	10 stk. FSC®

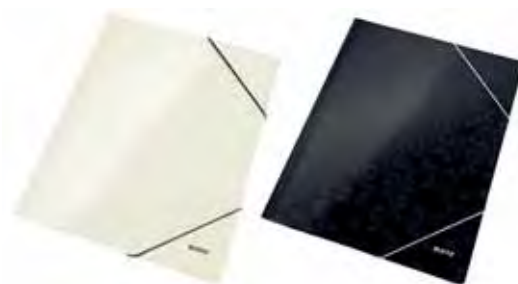



### Kartonmappe KOZO m/elastik

Mapper i høj kvalitet med 3 klapper og bronzefarvet elastik.

Varenr.	Produktbeskrivelse	Mål	Pakke
1125810	Plastmappe KOZO, Navy		A4 6 stk.
1125821	Plastmappe KOZO, Dusty blue		A4 6 stk.
1125832	Plastmappe KOZO, Dusty pink		A4 6 stk.



### Kartonmappe Q-Line m/elastik

Kartonmappe 400g med 3 klapper & elastik

Varenr.	Produktbeskrivelse	Mål	Farve	Pakke
396139	Kartonmappe Q-Line		A4 Sort	10 stk.
396141	Kartonmappe Q-Line		A4 lilla	10 stk.
396134	Kartonmappe Q-Line		A4 Blå	10 stk.
396135	Kartonmappe Q-Line		A4 Grøn	10 stk.
396136	Kartonmappe Q-Line		A4 Gul	10 stk.
396140	Kartonmappe Q-Line		A4 Orange	10 stk.
396138	Kartonmappe Q-Line		A4 Rød	10 stk.
396137	Kartonmappe Q-Line		A4 Hvid	10 stk.

A



### Kartonmappe diverse m/elastik

Elastikmappe i karton til opbevaring af dokumenter.

Varenr.	Produktbeskrivelse	Mål	Farve	Pakke
393672	Kartonmappe BNT 400g m/3 klapper og elastik i 6 assorterede farver, natur		A4 Brun	48 stk. A
135772	Kartonmappe 450g m/3 klapper og elastik		A4 Brun	20 stk. B
391378	Kartonmappe Esselte m/3 klapper og elastik		A3 Sort	10 stk. C

B

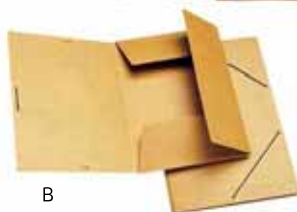

C



















### Kartonmappe uden elastik

Varenr.	Produktbeskrivelse	Mål	Farve	Pakke
100580	Kartonmappe m/3 klapper 250g		A4 Blå	25 stk.
100581	Kartonmappe m/3 klapper 250g		A4 Grøn	25 stk.
100582	Kartonmappe m/3 klapper 250g		A4 Grå	25 stk.
100583	Kartonmappe m/3 klapper 250g		A4 Orange	25 stk.
100584	Kartonmappe m/3 klapper 250g		A4 Rød	25 stk.
100591	Kartonmappe m/3 klapper 500g		A4 Brun	25 stk.
100590	Kartonmappe m/3 klapper 500g		A3 Brun	25 stk.
100592	Kartonmappe m/3 klapper 500g		Folio Brun	25 stk.

## Kartonmappe uden elastik m/l klap

Kartonmappe m/l klap 250g syrefri karton

Varenr.	Produktbeskrivelse	Mål	Pakke
396125	A4 nr. 103, rød	315×230mm	50 stk. 
396118	A4 nr. 103, gul	315×230mm	50 stk. 
396120	A4 nr. 103, blå	315×230mm	50 stk. 
396124	A4 nr. 103, yellow	315×230mm	50 stk. 
396119	A4 nr. 103, grøn	315×230mm	50 stk. 
396123	A4 nr. 103, rosa	315×230mm	50 stk. 
396121	A4 nr. 103, orange	315×230mm	50 stk. 
396122	A4 nr. 103, grå	315×230mm	50 stk. 
396133	Folio nr. 103, rød	370×250mm	50 stk. 
396126	Folio nr. 103, gul	370×250mm	50 stk. 
396128	Folio nr. 103, blå	370×250mm	50 stk. 
396132	Folio nr. 103, yellow	370×250mm	50 stk. 
396127	Folio nr. 103, grøn	370×250mm	50 stk. 
396131	Folio nr. 103, rosa	370×250mm	50 stk. 
396129	Folio nr. 103, orange	370×250mm	50 stk. 
396130	Folio nr. 103, grå	370×250mm	50 stk. 



## Arkivmappe Esselte

Kraftig karton beskytter tegninger eller plakater fra at bøje.

Lavet i 100% recirkuleret karton, helt recirkulerbart.

3 indvendige klapper og tekstilbånd lukning forhindrer dokumenterne i at falde ud







Varenr.	Produktbeskrivelse	Mål	Farve	Pakke
100768	Arkivmappe Hercules		A1 Grå	20 stk. 
100769	Arkivmappe Hercules		A2 Grå	20 stk. 
100770	Arkivmappe Hercules		A3 Grå	20 stk. 



## Arbejdsmappe Bantex

Arbejdsmappe med skrivefelt på for- og på bagside. Kan anvendes både til opfyldning for- og bagfra.

Fremstillet i miljøvenlig genbrugskarton. Med metalsplit med overlægger. Kapacitet: 2,5cm

Varenr.	Produktbeskrivelse	Mål	Farve	Pakke
395992	Arbejdsmappe Bantex A4 m/skrivefelt	318×240mm	Blå	100 stk. 
395993	Arbejdsmappe Bantex A4 m/skrivefelt	318×240mm	Grøn	100 stk. 
395994	Arbejdsmappe Bantex A4 m/skrivefelt	318×240mm	Grå	100 stk. 
395995	Arbejdsmappe Bantex A4 m/skrivefelt	318×240mm	Gul	100 stk. 
395996	Arbejdsmappe Bantex A4 m/skrivefelt	318×240mm	Rød	100 stk. 
395997	Arbejdsmappe Bantex A4 m/skrivefelt	318×240mm	Orange	100 stk. 



## Kartonomslag A4

Varenr.	Produktbeskrivelse	Mål	Farve	Pakke
100585	Kartonomslag u/klap, 250g		A4 Blå	50 stk.
100586	Kartonomslag u/klap, 250g		A4 Grøn	50 stk.
100587	Kartonomslag u/klap, 250g		A4 Grå	50 stk.
100588	Kartonomslag u/klap, 250g		A4 Orange	50 stk.
100589	Kartonomslag u/klap, 250g		A4 Rød	50 stk.
109379	Kartonomslag u/klap, 250g		A4 Natur	50 stk.





### Plastmappe Leitz WOW m/elastik

Høj kvalitets 3-klap mappe i PP i levende WOW farver med to-farvet effekt. Velegnet til daglig opbevaring af dokumenter og løse ark.

Varenr.	Produktbeskrivelse	Mål	Farve	Pakke
1124303	Plastmappe Leitz WOW		A4 Sort	10 stk.
1124292	Plastmappe Leitz WOW		A4 Hvid	10 stk.



### Plastmappe Dokusmart m/elastik

Plastmappe i 0,7mm PP m/3 klapper og kraftig elastik

Varenr.	Produktbeskrivelse	Mål	Pakke
393685	Plastmappe Dokusmart, grøn		A4 24 stk.
393686	Plastmappe Dokusmart, blå		A4 24 stk.
393683	Plastmappe Dokusmart, klar		A4 24 stk.
393684	Plastmappe Dokusmart, røgfارvet		A4 24 stk.
393687	Plastmappe Dokusmart, rød		A4 24 stk.

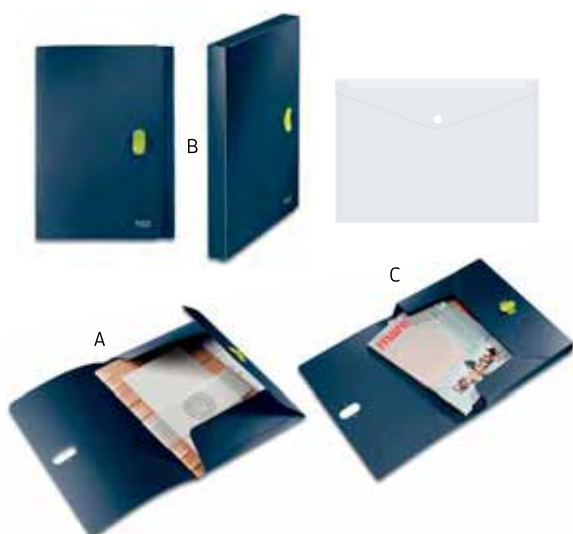

### Plastmappe diverse A4

Varenr.	Produktbeskrivelse	Mål	Farve	Pakke
100897	Plastmappe Leitz recycle m/lukkemekanisme		A4 Blå	10 stk. A
100246	Arkivæske Leitz recycle A4 30mm PP m/lukkemekanisme		A4 Blå	5 stk. B
396094	Plastmappe m/klap og tryknap		A4 Transp.	10 stk. C

### Kuvertmappe KOZO

Kuvertmappe i sæt af 3 størrelser og farver med bronze knapper. Perfekt til kvitteringer eller andre vigtige dokumenter.

Varenr.	Produktbeskrivelse	Pakke
1125806	Dark blue: A4 Dusty rose: A5 Dusty blue: 22,5x12,5cm (checksize)	6 pk.





### Projektmappe Docusmart A4

Mappe med 13 lommer og 12 indeksfaner inkl. indstik. Plads til CD'er og visitkort på indersiden. Lavet af genbrugsplast og kan derfor regnes som et af markedets få miljøvenlige PP-produkter.

Varenr.	Produktbeskrivelse	Mål	Farve	Pakke
108209	Inddelt i 13 rum		A4 Sort	12 stk. 



### Projektmappe Leitz re:cycle

Fremstillet af 100% genbrugsmateriale. Lækkert og kompromisløst design. Til organisering og sortering af dokumenter og løse ark. Markant og slidstærkt design i lækker farvekombination. Sikker og genanvendelig lukkemekanisme. 5 ekspanderende rum og et fast til at opbevare løse ark og notesbog. Kapacitet 250 A4 ark (80g).

Varenr.	Produktbeskrivelse	Mål	Farve	Pakke
100898	Inddelt i 5 rum		A4 Blå	5 stk. 



### Indexmappe KOZO

Indexmappe i høj kvalitet og stilfuldt design. Med 5 faner, ekstra etiketter inkluderet.

Varenr.	Produktbeskrivelse	Mål	Pakke
1125876	Indexmappe KOZO, Navy	A4	6 stk.
1125880	Indexmappe KOZO, Dusty blue	A4	6 stk.
1125891	Indexmappe KOZO, Dusty pink	A4	6 stk.



### Universalmappe Leitz A4

Leitz universalmappe PP i høj kvalitet og farvet clip, der kan arkivere op til 30 uhullede ark. Tidssvarende og i klare farver - et godt valg til både kontoret og hjemmet.

Varenr.	Produktbeskrivelse	Mål	Farve	Pakke
106126	Leitz ColorClip t/30 ark	A4	Rød	6 stk.
106127	Leitz ColorClip t/30 ark	A4	Grøn	6 stk.
106128	Leitz ColorClip t/30 ark	A4	Blå	6 stk.
107085	Leitz ColorClip t/30 ark	A4	Sort	6 stk.





### Universalmappe Esselte A4

Præsentationsmappe i PP-folie med metalklemme i ryggen. Fastholder papirerne effektivt. Med klar forside.

Varenr.	Produktbeskrivelse	Mål	Farve	Pakke
106131	Esselte VIVIDA t/30 ark		A4 Sort	25 stk.
106132	Esselte VIVIDA t/30 ark		A4 Hvid	25 stk.
1124163	Esselte VIVIDA t/30 ark		A4 Rød	25 stk.
1124174	Esselte VIVIDA t/30 ark		A4 Blå	25 stk.
1124185	Esselte VIVIDA t/30 ark		A4 Grøn	25 stk.



### Arkivæske A4

Varenr.	Produktbeskrivelse	Mål	Farve	Pakke
108110	Arkivæske Master'In A4	320×245×58mm	Brun	50 stk. FSC®



### Kartotekskort Esselte

Varenr.	Produktbeskrivelse	Mål	Farve	Pakke
126510	Kartotekselfabeter plast		A5 Grå	5 stk.
126512	Kartotekselfabeter plast		A6 Grå	8 stk.
391123	Kartotekskort linieret		A7 Hvid	100 stk.
6734959	Kartotekskort linieret		A6 Hvid	100 stk.
391124	Kartotekskort linieret		A5 Hvid	100 stk.



### Klemmappe Esselte A4

Spring-clip holder dokumenterne - ikke nødvendigt at hulle papirerne. Med forside for at beskytte dokumenter. Kan også bruges som konferencemappe eller clipboard. Rygbredde 15mm. Klar lomme på side 2. Etiketrude på forsiden.

Varenr.	Produktbeskrivelse	Mål	Farve	Pakke
135503	Klemmappe m/lomme		A4 Sort	10 stk.

**Clipboard Bantex**

Varenr.	Produktbeskrivelse	Mål	Farve	Pakke
105344	Clipboard u/forside med wireclip		A4 Blå	10 stk. A
106538	Clipboard formular m/forside - skrålomme s. 2		A4/FC Sort	10 stk. B
106539	Clipboard u/forside med jumboclip		FC Sort	10 stk. C
100511	Clipboard m/forside - skrålomme s. 2		A5 Sort	20 stk. D

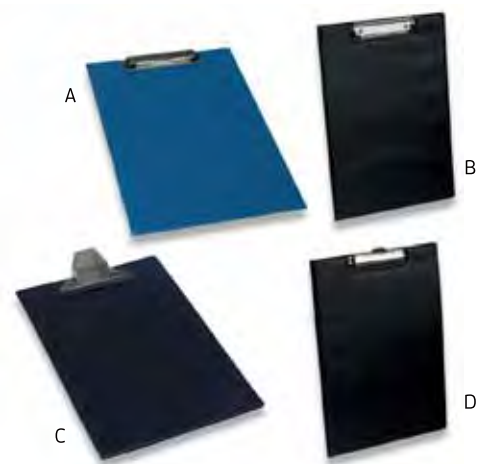
**Clipboard Leitz WOW A4**

Høj kvalitets hård plastik blokholder i levende WOW farver med skinnende finish. Ideel til at opbevare papirer sikkert på farten eller ved præsentationer og taler.

Varenr.	Produktbeskrivelse	Mål	Farve	Pakke
1124255	Clipboard m/forside		A4 Hvid	10 stk. A
1124266	Clipboard m/forside		A4 Sort	10 stk.
1124270	Clipboard u/forside		A4 Hvid	10 stk.
1124281	Clipboard u/forside		A4 Sort	10 stk. B

**Clipboard Esselte m/forside A4**

Esselte blokholder til at skrive på blokken, når du er på farten. Stærk metalclip, der holder op til 200 ark papirer. En indvendig lomme til opbevaring af løse papirer. Med hængekrog samt penneholder i ryggen.

Varenr.	Produktbeskrivelse	Mål	Farve	Pakke
100508	Clipboard m/forside		A4 Sort	10 stk. FSC®
100507	Clipboard m/forside		A4 Blå	10 stk. FSC®
100509	Clipboard m/forside		A4 Rød	10 stk. FSC®

**Clipboard Esselte u/forside A4**

Esselte blokholder til at skrive på blokken, når du er på farten. Hårdfor clipboard til daglig brug med stærk metalclip op til 200 ark papirer.

Varenr.	Produktbeskrivelse	Mål	Farve	Pakke
102103	Clipboard u/forside - kapacitet op til 200 ark		A4 Blå	10 stk. FSC®
102102	Clipboard u/forside - kapacitet op til 200 ark		A4 Rød	10 stk. FSC®
108214	Clipboard u/forside - kapacitet op til 75 ark		A4 Blå	10 stk. FSC®
108213	Clipboard u/forside - kapacitet op til 75 ark		A4 Sort	10 stk. FSC®



### Clipboard u/forside

Varenr.	Produktbeskrivelse	Mål	Farve	Pakke
396260	Clipboard Wedo m/håndtag og rum	420×250×40mm	Sort	6 stk. A
1125622	Clipboard MDF med kraftig klemme		A4 Brun	10 stk. B



### Clipboard aluminium Office DEPOT

Kvalitets udklipsholder i aluminium med ophængshuller. Stærk 120mm klip, der holder dit papir på plads.

Varenr.	Produktbeskrivelse	Mål	Farve	Pakke
1625374	Clipboard u/forside		A4 Alu	12 stk.



### Sorteringsmappe Leitz WOW

Højkvalitets, let PP sorteringsmappe i levende WOW farver med tofarve effekt. Ideel til sortering og organisering af dokumenter på kontoret, hjemme og på farten.

Varenr.	Produktbeskrivelse	Mål	Farve	Pakke
1124340	Sorteringsmappe Leitz WOW 12-delt		A4 Sort	4 stk.
1124336	Sorteringsmappe Leitz WOW 12-delt		A4 Hvid	4 stk.
1124325	Sorteringsmappe Leitz WOW 6-delt		A4 Sort	4 stk.
1124314	Sorteringsmappe Leitz WOW 6-delt		A4 Hvid	4 stk.



### Sorteringsmappe Leitz

Den mest praktiske løsning til at styre dokumenter. Bruges ofte på hoteller, restauranter, hospitaler og andre steder, hvor registrering foregår.

- \* Kraftkarton og holdbart sort omslag
- \* Langtidsholdbare og professionelle faner i folie og mini faner
- \* Forøget kapacitet med ekspanderbar ryg

Varenr.	Produktbeskrivelse	Mål	Farve	Pakke
100760	Sorteringsmappe Leitz 12 rum		A4 Sort	26 stk. A
100759	Sorteringsmappe Leitz 32 rum		A4 Sort	14 stk. B
107020	Sorteringsmappe Leitz 24 rum - A-Å		A4 Sort	18 stk. C



### Underskriftsmappe Leitz

Høj kvalitets underskriftsmappe til organisering af dokumenter som kontrakter, fakturaer og andre dokumenter, der kræver underskriftsgodkendelse.

- \* Vandafvisende og holdbart omslag lavet i kraftkarton dækket af farvet PP folie
- \* 20 kraftige karton inddelere med en speciel grov overflade, der forhindrer dokumenter i at falde ud
- \* Etiketholder til navngivning af bogen (f.eks. afdeling, navn)
- \* Se igennem hullerne i bladene for at checke indhold.
- \* 90% af produktet er lavet i 100% recirkuleret materiale
- \* Blade med faner i bunden giver lettere bladfaring af sider

Varenr.	Produktbeskrivelse	Mål	Farve	Pakke
100762	Underskriftsmappe Leitz A4 20 rum		A4 Sort	12 stk. 



### Dokumentmappe

Dokumentmappe i sort kunstlæder med stor lomme til papir og lomme til visitkort. Leveres med blok.

Varenr.	Produktbeskrivelse	Mål	Farve	Pakke
100882	Dokumentmappe m/2 ringe		A5 Sort	10 stk. A
100881	Dokumentmappe m/4 ringe		A4 Sort	12 stk. B



### Dokumentmappe Eurostyle læder

Dokumentmappe i ægte oksekind med 25mm 4-rings mekanisme. Masse af plads til papirer, kort skriveredskaber mv. Med lynlås lukning og hank.

Varenr.	Produktbeskrivelse	Mål	Farve	Pakke
101420	Dokumentmappe Eurostyle m/4 ringe		A4 Sort	100 stk.



### Dokumentmappe Eurostyle

A4 dokumentmappe i kunstlæder med 30mm 4-rings mekanisme. Masse af plads til papirer, kort, skriveredskaber, PDA o.lign. Med lynlås lukning, hank og udvendig lomme.

Varenr.	Produktbeskrivelse	Mål	Farve	Pakke
101421	Dokumentmappe Eurostyle m/4 ringe		A4 Sort	1 stk.





A



B

### Konferencemappe Wedo

I læder look

Varenr.	Produktbeskrivelse	Mål	Farve	Pakke
396256	Konferencemappe, plads til blok, 1 A4 lomme, 2 mindre lommer, 4 lommer til visitkort m.m.		A4 Sort	10 stk. A
396258	Konferencemappe, 2 A5 lommer, 8 lommer til visitkort, penneholder		A5 Sort	10 stk. B

### Konferencemappe Wedo m/ringe

I læder look

Varenr.	Produktbeskrivelse	Mål	Farve	Pakke
396257	Konferencemappe, med lynlås og håndtag, flytbare ringe og mange lommer		A4 Sort	10 stk.

### Lommeringsbog Bantex

Praktisk lommeringsbog med triggermekanisme. Lommeringsbogen er forsynet med 2 indvendige lommer på side 2 og glasklar lomme på side 3. Leveres uden blade og register. Lommeringsbogen er produceret i genbrugspap belagt med slidstærk plast.

Varenr.	Produktbeskrivelse	Mål	Farve	Pakke
105814	Lommeringsbog st.3,5 13mm 6-rings mekanisme	12,7×7,6cm	Sort	144 stk.
105815	Lommeringsbogsblade str. 3/3,5 lin, 50blade/ps	12,7×7,6cm	Hvid	160 stk.

### Demonstrationsmappe Bantex

Med etiketlomme på forsiden. Både omslag og lommer i slidstærk, syrefri og kopisikker PP-folie.

Varenr.	Produktbeskrivelse	Mål	Farve	Pakke
105807	Demomappe m/10 lommer		A4 Sort	10 stk.
105808	Demomappe m/20 lommer		A4 Sort	5 stk.
1530594	Demomappe m/20 lommer		A3 Sort	5 stk.



## Demonstrationsmappe BNT

Mappe lavet i genanvendt plastik. Med kopisikrede lommer.

Varenr.	Produktbeskrivelse	Mål	Farve	Pakke
105348	Demomappe m/20 lommer		A3 Sort	20 stk.
105345	Demomappe m/10 lommer		A4 Sort	10 stk.
105346	Demomappe m/20 lommer		A4 Sort	10 stk.
105347	Demomappe m/40 lommer		A4 Sort	10 stk.
393678	Demomappe m/60 lommer		A4 Sort	10 stk.
108320	Demomappe m/10 lommer m/forsidelomme		A4 Sort	10 stk.
108321	Demomappe m/20 lommer m/forsidelomme		A4 Sort	10 stk.
108323	Demomappe m/40 lommer m/forsidelomme		A4 Sort	10 stk.
393682	Demomappe m/60 lommer m/forsidelomme		A4 Sort	10 stk.



## Tilbudsmappe Bantex A5

Med klar forside og farvet ryg og bagside. Med split, overligger og etiketstrimmel. Fremstillet i slidstærk PP-folie.

Varenr.	Produktbeskrivelse	Mål	Farve	Pakke
100808	A5 m/lomme		A5 Blå	25 stk.
100809	A5 m/lomme		A5 Hvid	25 stk.



## Tilbudsmappe A4

Tilbudsmappe til arkivering og beskyttelse af hullede dokumenter.

Varenr.	Produktbeskrivelse	Mål	Farve	Pakke
107022	Tilbudsmappe Esselte Centra u/lomme		A4 Rød	25 stk.
107025	Tilbudsmappe Esselte Centra u/lomme		A4 Sort	25 stk.
107021	Tilbudsmappe Esselte Centra u/lomme		A4 Blå	25 stk.
107026	Tilbudsmappe Esselte Centra u/lomme		A4 Hvid	25 stk.
107024	Tilbudsmappe Esselte Centra u/lomme		A4 Gul	25 stk.
107023	Tilbudsmappe Esselte Centra u/lomme		A4 Grøn	25 stk.
100814	Tilbudsmappe Esselte m/lomme PP		A4 Rød	25 stk.
100815	Tilbudsmappe Esselte m/lomme PP		A4 Sort	25 stk.
100810	Tilbudsmappe Esselte m/lomme PP		A4 Blå	25 stk.
100813	Tilbudsmappe Esselte m/lomme PP		A4 Hvid	25 stk.
100811	Tilbudsmappe Bantex m/lomme PP		A4 Grøn	25 stk.
165337	Tilbudsmappe Esselte m/dobbelt forside t/indstik		A4 Rød	25 stk.
106571	Tilbudsmappe Esselte m/dobbelt forside t/indstik		A4 Blå	25 stk.
100807	Tilbudsmappe Esselte m/dobbelt forside t/indstik		A4 Hvid	25 stk.



## Arkiveringstilbehør

Varenr.	Produktbeskrivelse	Farve	Indhold	Pakke
100226	B-binder. Funktionel indbinder med papomslag til arkivering. Fremstillet i ståltråd og beklædt med plast, derfor nem at arbejde med og meget slidstærk.	Rød	100 stk.	20 pk. A
102136	Arkiveringsstrips A4 selvklæbende	Hvid	100 stk.	5 pk. B
102149	Arkiveringsstrips A4 selvklæbende	Hvid	25 stk.	1 pk. B
102148	Arkiveringsstrips A5 selvklæbende	Hvid	50 stk.	1 pk. B
391540	Flexi-hæfter Leitz	Ass.	250 stk.	8 pk. C





# HVAD MANGLER DU TIL VIRKSOMHEDEN?



ARKIVERING & OPBEVARING • SKRIVEREDSKABER • KONTORARTIKLER & -MASKINER • MØDE & KONFERENCE • BELYSNING & MØBLER  
ARBEJDSMILJØ & ERGONOMI • IT-PRODUKTER • PAPIRVARER  
KANTINE & CATERING • AFTØRRING & RENGØRING  
EMBALLAGE & LAGER & LOGISTIK



KUGLEPENNE

GELPENNE

ROLLERPENNE

FINELINERE

DRAWING-  
PENNE

MARKERE

TEKSTILPENNE

TEKSTMARKERE

WHITEBOARD-  
MARKERE

## SKRIVE- REDSKABER

COUNTERPENNE

KORREKTIONS-  
PENNE

KORREKTUR-  
ROLLER

PENCILS +  
MINERE

BLYANTER +  
FARVEBLYANTER

BLYANTSPIDSERE

VISKELÆDERE

LINEALER

KRIDT

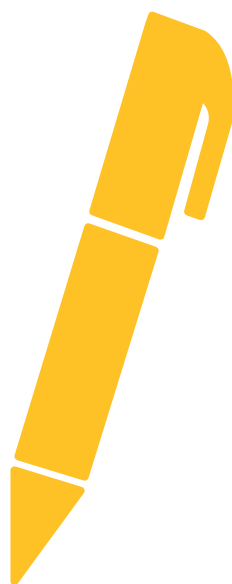



### Kuglepen BIC Atlantis BP

Moderne udseende med komfortabelt gummigreb, synligt blækniveau. 1 mm spids - medium skrift.

Varenr.	Produktbeskrivelse	Mål	Farve	Pakke
108108	BIC Atlantis Refresh BP		medium Rød	12 stk.
108106	BIC Atlantis Refresh BP		medium Blå	12 stk.
108107	BIC Atlantis Refresh BP		medium Sort	12 stk.



### Multipen Uni-ball Jetstream

En pen – 3 farver. Uanset hvilken opgave, er du dækket ind med Jetstream 3. Det hybride Jetstream-blæk indeholder et specielt solvent, der ved skrivning reducerer friktion på siden med 40 procent.

Dette giver en jævn, flydende skriveoplevelse. Med den hurtigtørrende blæk undgår du udtværing og gør pennen ideel til den hurtige underskrift eller til folk der skriver med venstre hånd.

Varenr.	Produktbeskrivelse	Mål	Farve	Pakke
1132095	Jetstream 3, stregbredde 0,45mm		medium Sort; Rød; Blå	10 stk.



### Kuglepen BIC Clic M10

Danmarks mest solgte kuglepen. Trykmekanisme med knap på siden. Nederste del gennemsigtig til kontrol af blækstand.

Varenr.	Produktbeskrivelse	Mål	Farve	Pakke
104405	Kuglepen Bic Clic M10		fine Blå	50 stk.
104407	Kuglepen Bic Clic M10		fine Sort	50 stk.
104406	Kuglepen Bic Clic M10		fine Rød	50 stk.
104408	Kuglepen Bic Clic M10		medium Blå	50 stk.
104411	Kuglepen Bic Clic M10		medium Sort	50 stk.
104410	Kuglepen Bic Clic M10		medium Rød	50 stk.
1247142	Kuglepen Bic Clic M10		medium Grøn	50 stk.



### Kuglepen Pentel BK417

Kuglepen med gummigreb som er ideel til hverdagsbrug på kontoret, i skolen eller hjemme.

Varenr.	Produktbeskrivelse	Mål	Farve	Pakke
107881	Kuglepen Pentel BK417		fine Sort	12 stk.
107882	Kuglepen Pentel BK417		fine Rød	12 stk.
107883	Kuglepen Pentel BK417		fine Blå	12 stk.

HVAD MANGLER DU TIL  
**VIRKSOMHEDEN?**

Office Supplies Denmark A/S



### Kuglepen Parker Jotter

Populær, klassisk kuglepen med trykmekanisme, rustfri stålhætte og forkromet clip. Et perfekt funktionelt skriveredskab.

Varenr.	Produktbeskrivelse	Mål	Farve	Pakke
104440	Kuglepen Parker Jotter, rustfri stål		medium Metal.	1 stk. A
104441	Kuglepen Parker Jotter, sort - i gaveæske		medium Sort	1 stk. B
130611	Kuglepen Parker Jotter, rød - i gaveæske		medium Rød	1 stk. C
1533825	Kuglepen Parker Jotter, blå - i gaveæske		medium Blå	6 stk. D



### Kuglepen Parker Jotter Special Edition

Eksklusiv Parker Jotter pen - tilgængelig i smukke design. Smuk kuglepen i rustfri stål med blå skriftfarve. Kommer i gaveæske.

Varenr.	Produktbeskrivelse	Mål	Farve	Pakke
1591601	Gothic Bronze CT M - Special Edition		medium Metal.	1 stk.
1591612	Classic Red CT M - Special Edition		medium Rød	1 stk.
1591623	Modern Blue CT M - Special Edition		medium Blå	1 stk.
1591634	Modern Black CT M - Special Edition		medium Sort	1 stk.



### Refill til Parker kuglepen

Varenr.	Produktbeskrivelse	Mål	Farve	Pakke
104714	Refill Parker Jotter		fine Sort	12 stk.
104715	Refill Parker Jotter		fine Blå	12 stk.
104716	Refill Parker Jotter		medium Sort	12 stk.
104717	Refill Parker Jotter		medium Blå	12 stk.



### Kuglepen Pilot Acroball

Med helt nyudviklet oliebaseret blæk der giver en utrolig let og flydende skrift. Hurtigtørrende derfor velegnet til venstre-håndede. Har kugle af wolframkarbid der sikrer at pennen ikke klatter. Pennens farve lig skrivefarven. Med gummigreb.

Varenr.	Produktbeskrivelse	Mål	Farve	Pakke
130478	Stregbredde 0,7mm		fine Sort	10 stk.
130480	Stregbredde 0,7mm		fine Blå	10 stk.
130481	Stregbredde 1,0mm		medium Sort	10 stk.
130483	Stregbredde 1,0mm		medium Blå	10 stk.





### Kuglepen med trykmekanisme BNT

Kvalitets kuglepen med trykmekanisme, clips og gummigreb.

Varenr.	Produktbeskrivelse	Mål	Farve	Pakke
104401	Stregbredde 0,7mm		medium Sort	50 stk.
104402	Stregbredde 0,7mm		medium Rød	50 stk.
104400	Stregbredde 0,7mm		medium Blå	50 stk.



### Kuglepen med hætte BNT

Transparent krop med synlig blækniveau. Hætte med clip.

Varenr.	Produktbeskrivelse	Mål	Farve	Pakke
1523255	Kuglepen Generic		1,0mm Sort	50 stk.
1523244	Kuglepen Generic		1,0mm Rød	50 stk.
1523233	Kuglepen Generic		1,0mm Blå	50 stk.



### Kuglepen Pilot FriXion Clicker fine

FriXion er et sortiment af penne med en revolutionerende blæk, hvor det skrevne let kan viskes ud igen. Blækket er varmfølsomt og forsvinder ved den friktion, der opstår, når der gnides på det skrevne. Det specielle "viskelæder" på FriXion-pennen varmer hurtigt papiret op uden at skade det. Det skrevne er nu væk, og der kan skrives igen.

Varenr.	Produktbeskrivelse	Mål	Pakke
396016	Kuglediameter 0,5/Stregbredde 0,25, sort		fine 12 stk.
396015	Kuglediameter 0,5/Stregbredde 0,25, rød		fine 12 stk.
396014	Kuglediameter 0,5/Stregbredde 0,25, blå		fine 12 stk.
1131970	Kuglediameter 0,5/Stregbredde 0,25, grøn		fine 12 stk.
1131981	Kuglediameter 0,5/Stregbredde 0,25, lilla		fine 12 stk.
1131992	Kuglediameter 0,5/Stregbredde 0,25, pink		fine 12 stk.
1132003	Kuglediameter 0,5/Stregbredde 0,25, lyseblå		fine 12 stk.
1132014	Kuglediameter 0,5/Stregbredde 0,25, blåsort		fine 12 stk.



### Kuglepen Pilot FriXion Clicker medium

FriXion er et sortiment af penne med en revolutionerende blæk, hvor det skrevne let kan viskes ud igen. Blækket er varmfølsomt og forsvinder ved den friktion, der opstår, når der gnides på det skrevne. Det specielle "viskelæder" på FriXion-pennen varmer hurtigt papiret op uden at skade det. Det skrevne er nu væk, og der kan skrives igen.

Varenr.	Produktbeskrivelse	Mål	Pakke
115960	Kuglediameter 0,7/Stregbredde 0,35, sort		medium 12 stk.
115961	Kuglediameter 0,7/Stregbredde 0,35, rød		medium 12 stk.
115962	Kuglediameter 0,7/Stregbredde 0,35, blå		medium 12 stk.
115963	Kuglediameter 0,7/Stregbredde 0,35, grøn		medium 12 stk.
115964	Kuglediameter 0,7/Stregbredde 0,35, turkis		medium 12 stk.
115965	Kuglediameter 0,7/Stregbredde 0,35, violet		medium 12 stk.
115966	Kuglediameter 0,7/Stregbredde 0,35, pink		medium 12 stk.
115967	Kuglediameter 0,7/Stregbredde 0,35, orange		medium 12 stk.
115968	Kuglediameter 0,7/Stregbredde 0,35, limegrøn		medium 12 stk.
392509	Kuglediameter 0,7/Stregbredde 0,35, blåsort		medium 12 stk.
1132025	Kuglediameter 0,7/Stregbredde 0,35, sort, blå, rød, grøn - 4 stk. pr. sæt		medium 1 sæt

Nyhed!

=set2go



Smart etui som er perfekt til det mobile kontor. Selvfølgelig i 100 % genbrugsplast. Fås med FriXion Light og FriXion Clicker.



Keep  
the  
best

Erase  
the  
rest





### Refill til Pilot FriXion

Refill til FriXion Ball, FriXion Slim og FriXion Clicker.

Varenr.	Produktbeskrivelse	Mål	Indhold	Pakke
1543706	Refill blå	0,5 mm, fine	3 stk.	1 stk.
1543710	Refill rød	0,5 mm, fine	3 stk.	1 stk.
1543721	Refill sort	0,5 mm, fine	3 stk.	1 stk.
1543603	Refill blå	0,7 mm, medium	3 stk.	1 stk.
1543614	Refill sort	0,7 mm, medium	3 stk.	1 stk.
1543625	Refill rød	0,7 mm, medium	3 stk.	1 stk.
1543636	Refill grøn	0,7 mm, medium	3 stk.	1 stk.
1543640	Refill violet	0,7 mm, medium	3 stk.	1 stk.
1543651	Refill lyseblå	0,7 mm, medium	3 stk.	1 stk.
1543662	Refill pink	0,7 mm, medium	3 stk.	1 stk.
1543673	Refill orange	0,7 mm, medium	3 stk.	1 stk.
1543684	Refill lysegrøn	0,7 mm, medium	3 stk.	1 stk.
1543695	Refill blåsort	0,7 mm, medium	3 stk.	1 stk.

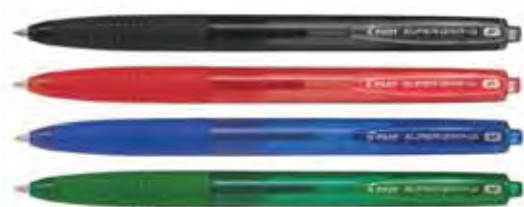

### Kuglepen Pilot Super Grip G

Super Grip G giver en hidtil uset skriveoplevelse med den nye blækformular samt det komfortable integrerede gummigreb og det faktum at pennen er genopfyldelig.

Varenr.	Produktbeskrivelse	Mål	Farve	Pakke
1597433	Stregbredde 0,22mm		fine Sort	12 stk.
1597492	Stregbredde 0,22mm		fine Rød	12 stk.
1597536	Stregbredde 0,22mm		fine Blå	12 stk.
1597540	Stregbredde 0,22mm		fine Grøn	12 stk.
1597470	Stregbredde 0,27mm		medium Sort	12 stk.
1597444	Stregbredde 0,27mm		medium Rød	12 stk.
1597455	Stregbredde 0,27mm		medium Blå	12 stk.
1597466	Stregbredde 0,27mm		medium Grøn	12 stk.
139364	Refill Pilot Super Grip G		medium Blå	12 stk.
139363	Refill Pilot Super Grip G		medium Sort	12 stk.



### Kuglepen Pilot Vega

Pilot Vega kuglepen er med specialudviklet letflydende oliebaseeret blæk. Har kugle af wolframkarbid der sikrer at pennen ikke klatter. Clip og tryknap i skrivefarven og klart hylster så blækstanden kan ses.

Varenr.	Produktbeskrivelse	Farve	Pakke
130490	Stregbredde 0,31mm i sort skriftfarve	Sort	12 stk.
139366	Stregbredde 0,31mm i blå skriftfarve	Rød	12 stk.
392229	Stregbredde 0,31mm i blå skriftfarve	Blå	12 stk.



### Kuglepen Pilot BP-S Matic

Fremstillet med tungstencarbidkugle indfattet i rustfri stålholder, der sikrer, at pennen ikke klatter. Med tryknapmekanisme og griberiller. Clip i skrivefarve.

Varenr.	Produktbeskrivelse	Mål	Farve	Pakke
130740	BP-S Matic 135F, stregbredde 0,4mm		fine Blå	12 stk.
130741	BP-S Matic 135F, stregbredde 0,4mm		fine Rød	12 stk.
130742	BP-S Matic 135F, stregbredde 0,4mm		fine Sort	12 stk.
130743	BP-S Matic 135F, stregbredde 0,4mm		fine Grøn	12 stk.
139360	Refills til Pilot BP-S Matic		fine Blå	12 stk.



## VIDSTE DU AT PILOT LAVET TRYK PÅ KUGLEPENNE?

Kombiner firmaets identitet med en kvalitetspen.





### Kuglepen Pilot BP-S

BP-S-F er en genopfyldelig kuglepen. Den holdbare tungstenkugle bevarer sin form og er ekstremt slidstærk. Du vil blive forbausset over dens lette skrivefølelse og det behagelige, ergonomiske greb. Pennens spids gør, at alle skriveentusiaster vil elske den.

Varenr.	Produktbeskrivelse	Mål	Farve	Pakke
139369	BP-S, stregbredde 0,21mm		fine Sort	12 stk.
139370	BP-S, stregbredde 0,21mm		fine Rød	12 stk.
139371	BP-S, stregbredde 0,21mm		fine Blå	12 stk.



### Kuglepen Pilot Down Force

Ideel pen til håndværkere. Krop i slagfast plast - kan trædes på uden at gå i stykker. Skriver på de fleste overflader og kan skrive 360 grader takket være tryk patron.

Varenr.	Produktbeskrivelse	Mål	Pakke
130415	Down Force, stregbredde 0,31. Skrifffarve sort		medium 12 stk.



### Kuglepen STAEDTLER Concrete

STAEDTLER Concrete kuglepen - hver pen er unik, individuel og fuld af karakter! Kroppen er håndstøbt af højkvalitets beton. Leveres med tryk mekanisme og udskiftelig STAEDTLER jumbo ballpoint refill, sort, B.

Varenr.	Produktbeskrivelse	Mål	Pakke
1624884	441CONB-9		medium 10 stk.



### Kuglepen Uni PowerTank

Power Tank kuglepen er den perfekte pen til ekstreme eller udfordrende forhold: Kan skrive på vådt papir. Kan skrive i alle vinkler - selv opad. Kan skrive i ned til 20 frostgrader. Kan skrive selv hvor der ingen tyngdekraft er. Pennen er fremstillet af 55% genbrugsplast, har et behageligt greb og indeholder Super ink – vandfast og lysægte pigmentblæk.

Varenr.	Produktbeskrivelse	Mål	Farve	Pakke
130489	SN220. Stregbredde: 0,4mm		medium Rød	12 stk.
130486	SN220. Stregbredde: 0,4mm		medium Blå	12 stk.
130488	SN220. Stregbredde: 0,4mm		medium Sort	12 stk.

HVAD MANGLER DU TIL  
**VIRKSOMHEDEN?**

Office Supplies Denmark A/S





## Gelpen Pilot G2





G-2 er en gelblækpen, som kombinerer teknologisk præstation med design. Det ergonomiske greb gør det let at holde om pennen, mens den holdbare tungstenkugle bevarer sin form og er ekstremt slidstærk. Du vil blive forbausset over det glidende blæk og dets intense farve. Med trykmekanisme. Synlig blækstand. Gummigreb, clip og top i skrivesfarve.

Varenr.	Produktbeskrivelse	Mål	Farve	Pakke
118501	G2-5, stregbredde 0,3mm		extra fine Blå	12 stk.
118502	G2-5, stregbredde 0,3mm		extra fine Grøn	12 stk.
118500	G2-5, stregbredde 0,3mm		extra fine Rød	12 stk.
118503	G2-5, stregbredde 0,3mm		extra fine Sort	12 stk.
118496	G2-7, stregbredde 0,4mm		fine Rød	12 stk.
118495	G2-7, stregbredde 0,4mm		fine Blå	12 stk.
118497	G2-7, stregbredde 0,4mm		fine Sort	12 stk.



## Gelpen Pilot B2P

Bottle to Pen (B2P). Gelpen med klikmekanisme, let og glidende skrift. Primært fremstillet af omsmeltede plastvandflasker. Designet afspejler det oprindelige materiale. 89,8 % genanvendt plast brugt i produktet i forhold til den totale vægt eksklusive udskiftelige dele.

Varenr.	Produktbeskrivelse	Mål	Farve	Pakke
118406	B2P-5, Stregbredde 0,5mm		fine Blå	10 stk. 
118404	B2P-5, Stregbredde 0,5mm		fine Sort	10 stk. 
118410	B2P-7, Stregbredde 0,7mm		medium Blå	10 stk. 
118408	B2P-7, Stregbredde 0,7mm		medium Sort	10 stk. 



## Gelpen BNT

Skriver med lys flydende blæk, der ikke klatter.

Varenr.	Produktbeskrivelse	Mål	Farve	Pakke
106429	Stregbredde 0,7mm		medium Blå	25 stk.
106430	Stregbredde 0,7mm		medium Sort	25 stk.



## Rollerpen Pentel Ball

77% RECYCOLOGY. Den originale Ball Pentel, den første roller i verden. Vandbaseret blæk.

Varenr.	Produktbeskrivelse	Mål	Farve	Pakke
115700	R-50, stregbredde 0,5mm		medium Blå	12 stk. 
115701	R-50, stregbredde 0,5mm		medium Grøn	12 stk. 
115702	R-50, stregbredde 0,5mm		medium Rød	12 stk. 
115703	R-50, stregbredde 0,5mm		medium Sort	12 stk. 





### Rollerpen Pentel Hybrid Gel

Ideel pen til at skrive på mørkt papir og fotos.  
Hætte med clip og gummibelagt greb, der sikrer god skrivekomfort.

Varenr.	Produktbeskrivelse	Mål	Pakke
395851	K230, stregbredde 0,7mm, hvid	medium	12 stk.
395852	K230, stregbredde 0,7mm, sølv	medium	12 stk.
395853	K230, stregbredde 0,7mm, guld	medium	12 stk.



### Rollerpen Pentel EnerGel

Rollerpen med trykknop. EnerGel Roller er en mellem ting mellem en almindelig roller med liquid ink ( 80% vand ) og en gel roller. Dette giver en unik skriveegenskab samtidigt med, at EnerGel skriver tre gange så langt og tørrer væsentligt hurtigere i forhold til en almindelig gelpen.

BLN75-serien er 84% RECYCOLOGY.  
BL77-serien er 54% RECYCOLOGY.

Varenr.	Produktbeskrivelse	Mål	Pakke
105792	BLN75, stregbredde 0,25mm, blå	fine	12 stk.
105790	BLN75, stregbredde 0,25mm, sort	fine	12 stk.
105791	BLN75, stregbredde 0,25mm, rød	fine	12 stk.
1625400	BLN75, stregbredde 0,25mm, grøn	fine	12 stk.
1625411	BLN75, stregbredde 0,25mm, violet	fine	12 stk.
395779	BL407X, stregbredde 0,35mm, gold	medium	12 stk.
104809	BL77, stregbredde 0,35mm, blå	medium	12 stk.
115663	BL77, stregbredde 0,35mm, grøn	medium	12 stk.
104812	BL77, stregbredde 0,35mm, rød	medium	12 stk.
104811	BL77, stregbredde 0,35mm, sort	medium	12 stk.
115664	BL77, stregbredde 0,35mm, violet	medium	12 stk.
1625422	BL77, stregbredde 0,35mm, brun	medium	12 stk.
1625433	BL77, stregbredde 0,35mm, orange	medium	12 stk.
1625444	BL77, stregbredde 0,35mm, pink	medium	12 stk.
1625455	BL77, stregbredde 0,35mm, lys blå	medium	12 stk.
1625466	BL77, stregbredde 0,35mm, lys grøn	medium	12 stk.
1625470	BL77, stregbredde 0,35mm, blåsort	medium	12 stk.
1625481	BL77, stregbredde 0,35mm, turkis	medium	12 stk.



### Rollerpen Pentel EnerGel PURE

Pentel EnerGel Pure 0,7 er helt speciel, med den flotte farveglans i 5 stærke skrivefarver  
Pennen er ultra blød at skrive med og giver en behagelig skrivefølelse.  
Den ekstremt korte tørretid forhindrer udtværing og gør Pentel EnerGel ideel til venstrehåandede.  
Lavet af 54% genanvendt materiale og refillable.

Varenr.	Produktbeskrivelse	Mål	Pakke
1130791	BL77TL-A, stregbredde 0,35mm, sort	medium	12 stk.
1130802	BL77TL-C, stregbredde 0,35mm, blå	medium	12 stk.
1130824	BL77TL-CA, stregbredde 0,35mm, navy	medium	12 stk.
1130813	BL77TL-F, stregbredde 0,35mm, orange	medium	12 stk.
1130835	BL77TL-S3, stregbredde 0,35mm, turkis	medium	12 stk.

### Rollerpen Pentel EnerGel BLP77



Rollerpen med trykknop og dokumentblæk. EnerGel Roller er en mellem ting mellem en almindelig roller med liquid ink (80% vand) og en gel roller. Dette giver en unik skriveegenskab samtidigt med, at EnerGel skriver tre gange så langt og tørrer væsentligt hurtigere i forhold til en almindelig gelpen. Kuglediameter 0,7mm. 54% RECYCLOGY og refillable. Blødt gummi-greb for komfort og kontrol.

Varenr.	Produktbeskrivelse	Mål	Pakke
395854	BLP77, stregbredde 0,35mm, sort	medium	12 stk.
395855	BLP77, stregbredde 0,35mm, rød	medium	12 stk.
395856	BLP77, stregbredde 0,35mm, blå	medium	12 stk.
1130850	BLP77, stregbredde 0,35mm, grøn	medium	12 stk.
1130846	BLP77, stregbredde 0,35mm, violet	medium	12 stk.



### Rollerpen Pentel EnerGelX 0,5









Pentel kombinerer det bedste fra to verdener: flydende og gelé blæk så du får den højeste kvalitet samtidigt med bedste skriveoplevelse. Ingen klatter eller udtværede pletter – kan bruges af venstrehåandede. Maximum komfort og kontrol med latex-fri greb. Kuglediameter 0,5mm. 84% RECYCLOGY og refillable.

Varenr.	Produktbeskrivelse	Mål	Pakke
107115	BLN105, stregbredde 0,25mm, sort	medium	12 stk. 
107116	BLN105, stregbredde 0,25mm, rød	medium	12 stk. 
107117	BLN105, stregbredde 0,25mm, blå	medium	12 stk. 



### Rollerpen Pentel EnerGelX 0,7

Pentel kombinerer det bedste fra to verdener: flydende og gelé blæk så du får den højeste kvalitet samtidigt med bedste skriveoplevelse. Ingen klatter eller udtværede pletter – kan bruges af venstrehåandede. Maximum komfort og kontrol med latex-fri greb. Kuglediameter 0,7mm. 84% RECYCLOGY og refillable.

Varenr.	Produktbeskrivelse	Mål	Pakke
106425	BL107, stregbredde 0,35mm, orange	medium	12 stk. 
106426	BL107, stregbredde 0,35mm, pink	medium	12 stk. 
106427	BL107, stregbredde 0,35mm, lysblå	medium	12 stk. 
106424	BL107, stregbredde 0,35mm, grøn	medium	12 stk. 
106423	BL107, stregbredde 0,35mm, blå	medium	12 stk. 
106422	BL107, stregbredde 0,35mm, rød	medium	12 stk. 
106421	BL107, stregbredde 0,35mm, sort	medium	12 stk. 
106428	BL107, stregbredde 0,35mm, violet	medium	12 stk. 



### Refill til Pentel EnerGel

Tænk bæredygtigt og brug dine Pentel produkter igen og igen - uden at belaste miljøet unødigt

Varenr.	Produktbeskrivelse	Mål	Farve	Pakke
1633166	Refill LRN5, 0,5mm - til BLN75/BLN105		fine Blå	12 stk.
1633144	Refill LRN5, 0,5mm - til BLN75/BLN105		fine Sort	12 stk.
1633155	Refill LRN5, 0,5mm - til BLN75/BLN105		fine Rød	12 stk.
115686	Refill LR7, 0,7mm - til BL77/BL407/BL107		medium Blå	12 stk.
115684	Refill LR7, 0,7mm - til BL77/BL407/BL107		medium Sort	12 stk.
1633170	Refill LR7, 0,7mm - til BL77/BL408/BL107		medium Rød	12 stk.
1633192	Refill LR7, 0,7mm - til BL77/BL411/BL107		medium lilla	12 stk.
1633181	Refill LR7, 0,7mm - til BL77/BL410/BL107		medium Grøn	12 stk.
1633225	Refill LR10, 1,0mm - til BL60/BL80		large Blå	12 stk.
1633203	Refill LR10, 1,0mm - til BL60/BL80		large Sort	12 stk.
1633214	Refill LR10, 1,0mm - til BL60/BL80		large Rød	12 stk.
1633236	Refill LR10, 1,0mm - til BL60/BL80		large lilla	12 stk.





### Rollerpen Pilot Hi-Tecpoint V5 RT & V7 RT

Hætteløs Hi-Tecpoint med klikmekanisme i moderne og komfortabel udgave. Fuldt opløst blæk der giver en dyb og let læselig streg. Med gummigreb som giver et godt fingerfæste.

Varenr.	Produktbeskrivelse	Mål	Farve	Pakke
118226	V5 RT, stregbredde 0,3mm		fine Sort	12 stk.
118227	V5 RT, stregbredde 0,3mm		fine Rød	12 stk.
118228	V5 RT, stregbredde 0,3mm		fine Blå	12 stk.
392228	V5 RT, stregbredde 0,3mm		fine Grøn	12 stk.
118232	V7 RT, stregbredde 0,4mm		medium Sort	12 stk.
118233	V7 RT, stregbredde 0,4mm		medium Rød	12 stk.
118234	V7 RT, stregbredde 0,4mm		medium Blå	12 stk.



### Rollerpen Pilot V-ball

Verdens første hætteløse Ball-liner med ægte flydende blæk, der giver en dyb og let læselig streg. Med gummigreb som giver et godt fingerfæste.

Varenr.	Produktbeskrivelse	Mål	Farve	Pakke
116385	VB5, stregbredde 0,3mm		fine Sort	12 stk.
116386	VB5, stregbredde 0,3mm		fine Rød	12 stk.
116387	VB5, stregbredde 0,3mm		fine Blå	12 stk.
392239	VB5, stregbredde 0,3mm		fine Grøn	12 stk.
116390	VB7, stregbredde 0,4mm		medium Sort	12 stk.
116391	VB7, stregbredde 0,4mm		medium Rød	12 stk.
116392	VB7, stregbredde 0,4mm		medium Blå	12 stk.
1385440	VB7, stregbredde 0,4mm		medium Grøn	12 stk.



### Rollerpen Pilot V-ball Grip

Med V-Ball Grip får du udover det trendy og stilfulde design de samme uovertrufne egenskaber som kendetegner alle Pilots penne med flydende blæk. Dyb farveintensitet uanset skrivehastighed. Skriver til sidste dråbe uden klatter. Synlig blækstand.

Varenr.	Produktbeskrivelse	Mål	Farve	Pakke
116355	VB5 Grip, stregbredde 0,3mm		fine Sort	12 stk.
116356	VB5 Grip, stregbredde 0,3mm		fine Rød	12 stk.
116357	VB5 Grip, stregbredde 0,3mm		fine Blå	12 stk.
116346	VB7 Grip, stregbredde 0,4mm		medium Sort	12 stk.
116347	VB7 Grip, stregbredde 0,4mm		medium Rød	12 stk.
116348	VB7 Grip, stregbredde 0,4mm		medium Blå	12 stk.







### Rollerpen Uni-ball Air

En pen i flot design, som skriver lidt ligesom en fyldepen - uden at lække! Ved at vinkle pennen, kan du ændre stregtykkelsen. Med vandfast og lysægte pigmentblæk.

Varenr.	Produktbeskrivelse	Mål	Farve	Pakke
392884	UBA-188, stregbredde 0,35-0,6mm		fine Rød	12 stk.
392885	UBA-188, stregbredde 0,35-0,6mm		fine Sort	12 stk.
392886	UBA-188, stregbredde 0,35-0,6mm		fine Blå	12 stk.

### Rollerpen Uni-ball Micro

Danmarks mest sælgende rollerpen er nu blevet mere "grøn". 78% af plastmaterialet er genbrugsplast. Med UNI Super Ink: Behagelig at skrive med. Vandfast, lysægte pigmentblæk. Modstandsdygtigt overfor kemikalier. Blæk, som ikke kan fjernes. Tørret hurtigt.

Varenr.	Produktbeskrivelse	Mål	Farve	Pakke
104736	UB-120, stregbredde 0,2mm		fine Blå	12 stk. 
104738	UB-120, stregbredde 0,2mm		fine Rød	12 stk. 
104739	UB-120, stregbredde 0,2mm		fine Sort	12 stk. 
104737	UB-120, stregbredde 0,2mm		fine Grøn	12 stk. 



### Rollerpen Uni-ball Eye Micro

Skrivekvalitet i topklasse. Specielt blækledersystem, som sikrer en jævn blæktilførsel. Uni-Flow system som gør at pennen skriver til sidste dråbe. Vandfast og lysægte pigmentblæk. Godkendt dokumentægte blæk.

Varenr.	Produktbeskrivelse	Mål	Farve	Pakke
104749	UB-150, stregbredde ca.0,2mm		fine Blå	12 stk.
104748	UB-150, stregbredde ca.0,2mm		fine Rød	12 stk.
104747	UB-150, stregbredde ca.0,2mm		fine Grøn	12 stk.
104750	UB-150, stregbredde ca.0,2mm		fine Sort	12 stk.



### Rollerpen Uni-ball Eye Broad UB-150-38

Uni-ball Eye Broad UB-150-38 har et UNI-FLOW SYSTEM, som gør at pennen skriver til sidste dråbe. Med SUPER INK - vandfast og lysægte pigment blæk. Kugle 1,0 mm - stregbredde 0,65 mm.

Varenr.	Produktbeskrivelse	Farve	Pakke
1132062	UB-150-38, stregbredde 0,65mm	Sort	12 stk.
1132073	UB-150-38, stregbredde 0,65mm	Rød	12 stk.
1132084	UB-150-38, stregbredde 0,65mm	Blå	12 stk.



### Rollerpen Uni-ball Deluxe Micro

En elegant rollerpen med vandfast og lysægte pigmentblæk. Med Uni-Flow system som gør at pennen skriver til sidste dråbe. Godkendt til protokolføring og kirkebøger.

Varenr.	Produktbeskrivelse	Mål	Farve	Pakke
104745	UB-155, stregbredde 0,2mm		fine Blå	12 stk.
104744	UB-155, stregbredde 0,2mm		fine Rød	12 stk.
104746	UB-155, stregbredde 0,2mm		fine Sort	12 stk.
104743	UB-155, stregbredde 0,2mm		fine Grøn	12 stk.



HVAD MANGLER DU TIL  
**VIRKSOMHEDEN?**



**Office Supplies Denmark A/S**





### Rollerpen Uni-ball Signo UMN-207

Det perfekte skrivetøj. En kvalitetsrollerpen m/click-system og behagelig greb. Vandfast og lysægte pigmentblæk.

Varenr.	Produktbeskrivelse	Mål	Farve	Pakke
104764	UMN-207, stregbredde: 0,3mm		extra fine Blå	12 stk.
104765	UMN-207, stregbredde: 0,3mm		extra fine Rød	12 stk.
104766	UMN-207, stregbredde: 0,3mm		extra fine Sort	12 stk.
104740	UMN-207, stregbredde: 0,4mm		fine Blå	12 stk.
104741	UMN-207, stregbredde: 0,4mm		fine Rød	12 stk.
104742	UMN-207, stregbredde: 0,4mm		fine Sort	12 stk.



### Rollerpen Uni-ball Signo UMN-307

Signo 307 har et slankt, sort design med ergonomisk gummigreb. Den perfekte pen som giver den perfekte streg og ikke klatter. Blækket er hurtigtørrende, vandfast og lysægte. Rollerpenen giver stærke farver og er perfekt til juridiske dokumenter.

Varenr.	Produktbeskrivelse	Mål	Farve	Pakke
392887	UMN-307, stregbredde 0,4 mm		medium Rød	12 stk.
392888	UMN-307, stregbredde 0,4 mm		medium Sort	12 stk.
392889	UMN-307, stregbredde 0,4 mm		medium Blå	12 stk.



### Rollerpen Uni-ball Jetstream

Kvalitetspen i pænt design. Rollerpen med vandfast og lysægte pigmentblæk. Pennen tørrer hurtigt på papiret og er derfor særdeles velegnet til venstrehåndede og til den hurtige underskrift.

Varenr.	Produktbeskrivelse	Mål	Farve	Pakke
104767	SXN-210, stregbredde 0,45mm		medium Sort	12 stk.
104769	SXN-210, stregbredde 0,45mm		medium Blå	12 stk.
104768	SXN-210, stregbredde 0,45mm		medium Rød	12 stk.



### Rollerpen Niceday NP

Niceday Needle Point rollerpen med ekstra fin 0,4mm spids og flydende vandbaseret blæk.

Varenr.	Produktbeskrivelse	Mål	Farve	Pakke
1605446	Stregbredde 0,3mm		extra fine Blå	12 stk.
1605461	Stregbredde 0,3mm		extra fine Rød	12 stk.
1605483	Stregbredde 0,3mm		extra fine Sort	12 stk.

### Rollerpen/fyldepen Parker

Vand-resistent, hurtigtørrende blæk.

Varenr.	Produktbeskrivelse	Mål	Farve	Pakke
106420	Rollerpen Parker IM CT		medium Sort	1 stk.
106412	Fyldepen Parker IM CT		medium Sort	1 stk.

### Refill til Parker rollerpen

Varenr.	Produktbeskrivelse	Mål	Farve	Pakke
104719	Stregbredde 0,7mm		medium Blå	12 stk.
104722	Stregbredde 0,7mm		medium Sort	12 stk.
104723	Stregbredde 0,5mm		fine Sort	12 stk.
104724	Stregbredde 0,5mm		fine Blå	12 stk.

### Refill til STAEDTLER fyldepen

Varenr.	Produktbeskrivelse	Farve	Indhold	Pakke
1624906	480-3	Blå	6 stk.	20 stk.
1624910	480-9	Sort	6 stk.	20 stk.

### Dokumentpen Pentel

Pentel dokumentpen med metalspids. Permanent, farvebestandigt og pigmentbaseret blæk. Godkendt af Statens Indkøb som dokumenttægte blæk til arkiv.

Varenr.	Produktbeskrivelse	Farve	Pakke
6271019	MR205, stregbredde 0,2mm	Blå	12 stk.
6271018	MR205, stregbredde 0,2mm	Sort	12 stk.



# HVAD MANGLER DU TIL VIRKSOMHEDEN?



Office Supplies Denmark A/S





### Fineliner STAEDTLER triplus

Trekantet, ergonomisk fineliner med høj skrivekomfort, stærk spids og lang skrivelængde. Stregbredde 0,3mm. DRY SAFE blæk sikrer, at pennen kan tåle at ligge uden hætte i flere dage.

Varenr.	Produktbeskrivelse	Farve	Pakke
117422	Fineliner 334	Sort	10 stk. A
1247595	Fineliner 334	Blå	10 stk. B
117421	Fineliner 334	Rød	10 stk. C
1398353	Fineliner 334	Grøn	10 stk. D
104395	Fineliner 334 - 10 farver i smart stand-up box	Ass.	80 sæt E
1398375	Fineliner 334 - 20 farver i smart stand-up box	Ass.	5 sæt

### Fineliner Pilot FriXion

FriXion Fineliner fås i 12 forskellige farver og kan viskes ud ved hjælp af Pilots enestående blækteknologi. Pennen glider let henover papiret hvilket giver en skøn og kreativ skriveoplevelse. Kan bruges til at tage notater, tegne og/eller farvelægge. Stregbredde: 0,45mm

Varenr.	Produktbeskrivelse	Mål	Pakke
1615493	Blå	fine	12 stk.
1615600	Brun	fine	12 stk.
1615504	Grøn	fine	12 stk.
1615585	Gul	fine	12 stk.
1615596	Lilla	fine	12 stk.
1615541	Lys blå	fine	12 stk.
1615530	Lys grøn	fine	12 stk.
1615563	Lys pink	fine	12 stk.
1615574	Orange	fine	12 stk.
1615552	Pink	fine	12 stk.
1615482	Rød	fine	12 stk.
1615471	Sort	fine	12 stk.
1629250	Ass. lys grøn, lys blå, lilla, pink - 4stk/sæt	fine	12 stk.
1629261	Ass. blå, sort, rød, grøn - 4stk/sæt	fine	12 stk.
1615611	Assorteret, 8stk/sæt	fine	1 sæt
1615622	Assorteret, 12stk/sæt	fine	1 sæt



### Fineliner Artline

Fineliner giver en præcis streg.



Varenr.	Produktbeskrivelse	Mål	Farve	Pakke
104535	Marker Artline EK250, stregbredde 0,4mm	fine	Sort	12 stk. A
107095	Fineliner Artline EK220, stregbredde 0,2mm	extra fine	Sort	12 stk. B
107096	Fineliner Artline EK220, stregbredde 0,2mm	extra fine	Rød	12 stk. C
107097	Fineliner Artline EK220, stregbredde 0,2mm	extra fine	Blå	12 stk. D

### Kalligrafipen edding

Fiberpen med kalligrافي spids. Pigmenteret, meget lysægte, vandbaseret blæk. Vandfast på næsten alle overflader.

Varenr.	Produktbeskrivelse	Farve	Pakke
395904	1255, stregbredde 2/3,5/5mm. 3 stk pr sæt	Sort	5 sæt





## Drawingpen Artline

Ideel til tekniske tegninger, illustrationer og grafisk design  
Sort pigmenteret blæk  
Vandfast, lys ægte, xylen fri  
Pennens spids sørger for en ensartet skriftbredde  
Behageligt greb for god tegnekomsfort

Varenr.	Produktbeskrivelse	Farve	Pakke
395858	Artline EK2305, stregbredde 0,05mm	Sort	12 stk. A
130795	Artline EK231, stregbredde 0,1mm	Sort	12 stk.
107098	Artline EK232, stregbredde 0,2mm	Sort	12 stk.
107099	Artline EK233, stregbredde 0,3mm	Sort	12 stk.
107100	Artline EK234, stregbredde 0,4mm	Sort	12 stk.
107101	Artline EK235, stregbredde 0,5mm	Sort	12 stk.
395859	Artline EK236, stregbredde 0,6mm	Sort	12 stk.
395860	Artline EK237, stregbredde 0,7mm	Sort	12 stk. B
107102	Artline EK238, stregbredde 0,8mm	Sort	12 stk. C



## Drawingpen Pentel Brush Sign

Vandbaseret flydende blæk. Unik, slidstærk spids ideel til kalligrafi. Mulighed for både tykke og tynde streger.

Varenr.	Produktbeskrivelse	Farve	Pakke
395857	Pentel SES15C-A, stregbredde: 0,35-2mm	Sort	10 stk.



## Pigmentliner STAEDTLER

Fineliner til skrivning, skitsering og tegning. Lang metal tip, ideel til brug med linealer og skabeloner. Vandfast og lysægte pigmentblæk som ikke falmer. I smart stand-up boks. Kan efterlades uden låg i 18 timer uden tørring.

Varenr.	Produktbeskrivelse	Farve	Indhold	Pakke
117410	308, stregbredde 0,05/0,1/0,2/0,3/0,5/0,8mm	Sort	6 stk.	10 sæt



## Lumocolor STAEDTLER 313

STAEDTLER Lumocolor 313 er en kvalitets permanent OHP pen og en god marker til stort set alle materialer

(bl.a. glas, sten, træ og papir). Pennen er også velegnet til mærkning af CD-medier.

Varenr.	Produktbeskrivelse	Farve	Pakke
104610	313-9 S, stregbredde 0,4mm	Sort	10 stk. A
104607	313-2 S, stregbredde 0,4mm	Rød	10 stk. B
104608	313-3 S, stregbredde 0,4mm	Blå	10 stk. C
104609	313-5 S, stregbredde 0,4mm	Grøn	10 stk. D
104611	313WP-4 S, stregbredde 0,4mm, 4stk/sæt	Ass.	10 sæt E
104612	313WP-8 S, stregbredde 0,4mm, 8stk/sæt	Ass.	10 sæt F





Release your  
creativity.



### Lumocolor STAEDTLER 317

STAEDTLER Lumocolor 317 er en kvalitets permanent OHP pen og en god marker til stort set alle materialer (bl.a. glas, sten, træ og papir). Pennen er også velegnet til mærkning af CD-medier. Er med DRY SAFE blæk og kan derfor ligge uden hætte i flere dage.

Varenr.	Produktbeskrivelse	Farve	Pakke
104616	317-9 M, stregbredde 0,8-1mm	Sort	10 stk. A
104613	317-2 M, stregbredde 0,8-1mm	Rød	10 stk. B
104614	317-3 M, stregbredde 0,8-1mm	Blå	10 stk. C
104615	317-5 M, stregbredde 0,8-1mm	Grøn	10 stk. D
104617	317WP-4 M, stregbredde 0,8-1mm, 4stk/sæt	Ass.	10 sæt E
104618	317WP-8 M, stregbredde 0,8-1mm, 8stk/sæt	Ass.	10 sæt F



### Lumocolor STAEDTLER 318

STAEDTLER Lumocolor 318 er en kvalitets permanent OHP pen og en god marker til stort set alle materialer (bl.a. glas, sten, træ og papir). Pennen er også velegnet til mærkning af CD-medier. Er med DRY SAFE blæk og kan derfor ligge uden hætte i flere dage.

Varenr.	Produktbeskrivelse	Farve	Pakke
104622	318-9 F, stregbredde 0,6mm	Sort	10 stk. A
104619	318-2 F, stregbredde 0,6mm	Rød	10 stk. B
104620	318-3 F, stregbredde 0,6mm	Blå	10 stk. C
104621	318-5 F, stregbredde 0,6mm	Grøn	10 stk. D
104623	318WP-4 F, stregbredde 0,6mm, 4stk/sæt	Ass.	10 sæt E
104624	318WP-8 F, stregbredde 0,6mm, 8stk/sæt	Ass.	10 sæt F



### Lumocolor STAEDTLER 319

STAEDTLER Lumocolor 319 er en kvalitets permanent OHP pen og en god marker til stort set alle materialer. Ideel til specielle overflader f.eks. tekstiler, udendørs overflader, coatede overflader, nanocoatings, optisk glas, laboratorieglass og andre overflader, som andre markere ikke hæfter på. Tørre på sekunder og er derfor velegnet til venstrehandsbrugere. Lysægte og vandsfast.

Varenr.	Produktbeskrivelse	Farve	Pakke
104604	319 S-9, stregbredde: 0,4 mm super fine	Sort	10 stk. A
104605	319 F-9, stregbredde: 0,6mm fine	Sort	10 stk. B
104606	319 M-9, stregbredde: 1,0mm medium	Sort	10 stk. C



### Lumocolor STAEDTLER 31-9WP4GS

Lumocolor universalpenne permanente i 4 forskellige stregbredder SF - F - M - B. Leveres i STAEDTLER stand-up boks

Varenr.	Produktbeskrivelse	Farve	Pakke
104559	31-9WP4GS, 4 tykkelser pr.sæt: 0,4/,06/1,0/1,0-2,5mm	Sort	10 sæt





### Lumocolor STAEDTLER DUO 348

LUMOCOLOR DUO marker med spidser til skrivning og mærkning på stort set alle overflader. Fremragende kvalitet og kan anvendes på plast, metal, træ, tape, karton og meget andet. Blækket er smudsafvisende, vandfast og tørrer på få sekunder, derfor ideel til venstrehåandede brugere. Sort farve er lysægte og vejrbestandig. DRY SAFE blæk gør, at den kan ligge uden hætte i dagevis uden udtørring.

Varenr.	Produktbeskrivelse	Farve	Pakke
1529371	348-9, F/M stregbredde: 0,6mm/1,5mm	Sort	10 stk. A
1529382	348 WP4, F/M stregbredde: 0,6mm/1,5mm. 4stk/sæt i smart stand-up boks.	Ass.	25 sæt B



### Lumocolor STAEDTLER 350

Permanent marker LUMOCOLOR i høj kvalitet. Smudsafvisende og vandfast. Kan anvendes til mærkning og skrivning på stort set alle overflader så som metal, træ, plast, læder, karton. Tørrer på få sekunder, derfor også ideel til venstrehåandede brugere. Farve intensiv og lysægte. Sort farve er vejrbestandig. Indeholder DRY SAFE blæk som gør, at den kan ligge uden hætte i dagevis uden at tørre ind.

Varenr.	Produktbeskrivelse	Farve	Pakke
1529172	350-9, stregbredde: 2-5mm	Sort	10 stk. A
1529150	350-2, stregbredde: 2-5mm	Rød	10 stk. B
1529161	350-3, stregbredde: 2-5mm	Blå	10 stk. C
1529183	350-5, stregbredde: 2-5mm	Grøn	10 stk. D
1529205	350 WP4, stregbredde: 2-5mm. 4stk/sæt i smart stand-up boks	Ass.	5 sæt E
1529216	350 WP8, stregbredde: 2-5mm. 8stk/sæt i smart stand-up boks	Ass.	5 sæt F



### Lumocolor STAEDTLER 352

Permanent marker LUMOCOLOR i høj kvalitet. Smudsafvisende og vandfast. Kan anvendes til mærkning og skrivning på stort set alle overflader så som metal, træ, plast, læder, karton. Tørrer på få sekunder, derfor også ideel til venstrehåandede brugere. Farve intensiv og lysægte. Sort farve er vejrbestandig. Indeholder DRY SAFE blæk som gør, at den kan ligge uden hætte i dagevis uden at tørre ind.

Varenr.	Produktbeskrivelse	Farve	Pakke
1373116	352-9, stregbredde: 2mm	Sort	10 stk. A
1373094	352-2, stregbredde: 2mm	Rød	10 stk.
1373105	352-3, stregbredde: 2mm	Blå	10 stk.
1529301	352-5, stregbredde: 2mm	Grøn	10 stk.
1561545	352-5, stregbredde: 2mm	Brun	10 stk.
1561475	352-5, stregbredde: 2mm	Gul	10 stk.
1561486	352-5, stregbredde: 2mm	Orange	10 stk.
1561534	352-5, stregbredde: 2mm	lilla	10 stk.
1529312	352 WP4, stregbredde: 2mm. 4stk/sæt i smart stand-up boks	Ass.	5 sæt B
1529323	352 WP8, stregbredde: 2mm. 8stk/sæt i smart stand-up boks	Ass.	5 sæt C



### Lumocolor STAEDTLER 388

Permanent marker LUMOCOLOR ekstra bred i høj kvalitet. Smudsafvisende og vandfast. Kan anvendes til mærkning og skrivning på stort set alle overflader så som metal, træ, plast, læder, karton. Tørrer på få sekunder, derfor også ideel til venstrehåandede brugere. Farve intensiv og lysægte. Sort farve er vejrbestandig. Indeholder DRY SAFE blæk som gør, at den kan ligge uden hætte i dagevis uden at tørre ind.

Varenr.	Produktbeskrivelse	Farve	Pakke
1529360	388-9, stregbredde: 2-12mm	Sort	5 stk.
1529334	388-2, stregbredde: 2-12mm	Rød	5 stk.
1529345	388-3, stregbredde: 2-12mm	Blå	5 stk.
1529356	388-5, stregbredde: 2-12mm	Grøn	5 stk.

# one for all!



## Lumocolor® permanent marker

- Kan skrive på stort set alle overflader
- Smudsafvisende og vandfast
- DRY SAFE - Tørres på få sekunder
- Kan ligge uden hætte i dagevis.



Film

Glass

Styrofoam

Wood

Stone

Metal

Plastic

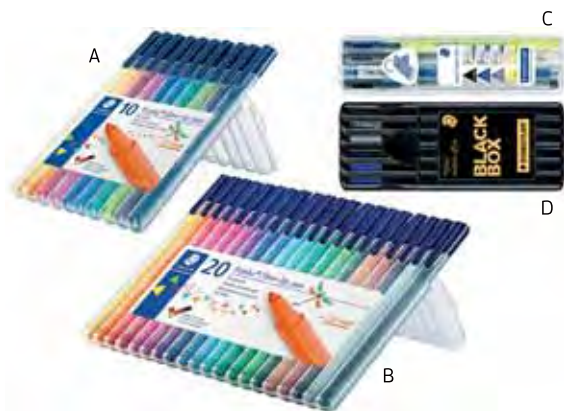

### Marker STAEDTLER triplus

Trekantet ergonomisk pen med høj skrivekomfort i smart og praktisk stand-up boks. DRY SAFE blæk sikrer, at pennen kan tåle at ligge uden hætte i flere dage.

Varenr.	Produktbeskrivelse	Farve	Pakke
502790	323 SB10, 10 farver	Ass.	10 sæt A
502792	323 SB20, 20 farver	Ass.	10 sæt B
104396	34 SB4, Mobile Office indeholder: 1 stk kuglepen, 1 stk fineliner, 1 stk stiftblyant og 1 stk tekstmarker	Ass.	10 sæt C
395911	34 SB6B, Mobile Office Black Box indeholder: 1 stk ballpoint pen, 1 stk rollerpen, 1 stk pencil, 1 stk highlighter og 2 stk finlinere	Ass.	10 sæt D

### Marker Lumocolor STAEDTLER

Pakke med 4 forskellige penne størrelser – forskellig spids til forskellige applikationer. Marker med fremragende tværefri og vandtætte egenskaber - skriver på næsten alle overflader. Dry-safe: kan ligge uden låg i dage uden udtørring (teststandard: ISO 554). Genopfyldelige.

Varenr.	Produktbeskrivelse	Farve	Pakke
1132880	60 BK, 0,4/0,6/1,5/2-5mm	Sort	10 sæt

### Marker Artline 70

Permanent blæk. Rund spids. Skriver på stort set alle overflader, tørrer hurtigt og er vandfast.

Varenr.	Produktbeskrivelse	Farve	Pakke
104511	EK70, stregbredde 1,5mm	Blå	12 stk.
104510	EK70, stregbredde 1,5mm	Rød	12 stk.
104509	EK70, stregbredde 1,5mm	Sort	12 stk.
104512	EK70, stregbredde 1,5mm	Grøn	12 stk.

### Marker Artline 90

Permanent blæk. Firkantet spids. Skriver på stort set alle overflader, tørrer hurtigt og er vandfast.

Varenr.	Produktbeskrivelse	Farve	Pakke
104513	EK90, stregbredde 2-5mm	Sort	12 stk.
104515	EK90, stregbredde 2-5mm	Blå	12 stk.
104516	EK90, stregbredde 2-5mm	Grøn	12 stk.
104514	EK90, stregbredde 2-5mm	Rød	12 stk.

# penoL<sup>®</sup>





# HVAD MANGLER DU TIL VIRKSOMHEDEN?



ARKIVERING & OPBEVARING • SKRIVEREDSKABER • KONTORARTIKLER & -MASKINER • MØDE & KONFERENCE • BELYSNING & MØBLER  
ARBEJDSMILJØ & ERGONOMI • IT-PRODUKTER • PAPIRVARER  
KANTINE & CATERING • AFTØRRING & RENGØRING  
EMBALLAGE & LAGER & LOGISTIK



### Marker Artline 100

Permanent blæk. Firkantet spids. Skriver på stort set alle overflader, tørrer hurtigt og er vandfast.

Varenr.	Produktbeskrivelse	Farve	Pakke
104517	EK100, stregbredde 7,5-12mm	Sort	6 stk.
119342	EK100, stregbredde 7,5-12mm	Blå	6 stk.
119343	EK100, stregbredde 7,5-12mm	Grøn	6 stk.
119341	EK100, stregbredde 7,5-12mm	Rød	6 stk.



### Marker Artline 130

Permanent blæk. Firkantet spids. Skriver på stort set alle overflader, tørrer hurtigt og er vandfast.

Varenr.	Produktbeskrivelse	Farve	Pakke
104518	EK130, 30mm firkantet spids	Sort	6 stk.



### Marker Artline 700

Permanent blæk. Rund spids. Skriver på stort set alle overflader fx glas, metal og træ, tørrer hurtigt og vandfast

Varenr.	Produktbeskrivelse	Farve	Pakke
104519	EK700, stregbredde 0,7mm	Sort	12 stk.
104520	EK700, stregbredde 0,7mm	Rød	12 stk.
104521	EK700, stregbredde 0,7mm	Blå	12 stk.
104522	EK700, stregbredde 0,7mm	Grøn	12 stk.



### Marker Penol 100

Den næststørste i Penol-serien. Indeholder hydrocarbonblæk og er permanent. Kan skrive på de fleste overflader.

Varenr.	Produktbeskrivelse	Farve	Pakke
107724	Stregbredde 3-10mm	Sort	10 stk.
107726	Stregbredde 3-10mm	Blå	10 stk.
107725	Stregbredde 3-10mm	Rød	10 stk.
107727	Stregbredde 3-10mm	Grøn	10 stk.





### Marker Penol 0700 og 700

Marker med rund spids som indeholder alkoholbaseret blæk og er permanent. Kan skrive på de fleste overflader såsom plastik, glas, metal og pap. Nu med PP-hylster, (hætte, krop og endplug). - Det miljø venlige alternativ.

Varenr.	Produktbeskrivelse	Mål	Farve	Pakke
107734	Penol 0700		1,5mm Blå	10 stk.
107735	Penol 0700		1,5mm Grøn	10 stk.
107733	Penol 0700		1,5mm Rød	10 stk.
107732	Penol 0700		1,5mm Sort	10 stk.
1626671	Penol 0700, blå, grøn, rød, sort - 4stk/sæt		1,5mm Ass.	10 sæt
1531423	Penol 700, sort, brun, grøn, blå, lys blå, lilla, rosa, rød, orange, gul - 10stk/sæt		1,5mm Ass.	1 sæt



### Marker Penol 0750 og 750

Marker med skråt skåret spids, som indeholder alkoholbaseret blæk og er permanent. Kan skrive på de fleste overflader som plastik, glas, metal og pap. Nu med PP-hylster, (hætte, krop og endplug). - Det miljøvenlige alternativ.

Varenr.	Produktbeskrivelse	Mål	Farve	Pakke
107738	Penol 0750		2-5mm Blå	10 stk.
107739	Penol 0750		2-5mm Grøn	10 stk.
107737	Penol 0750		2-5mm Rød	10 stk.
107736	Penol 0750		2-5mm Sort	10 stk.
1626726	Penol 0750, blå, grøn, rød, sort - 4stk/sæt		2-5mm Ass.	10 sæt
1531434	Penol 750, sort, brun, grøn, blå, lys blå, lilla, rosa, rød, orange, gul - 10stk/sæt		2-5mm Ass.	1 sæt



### Marker Penol 775 - 777

Indeholder alkoholbaseret blæk og er permanent. Kan skrive på de fleste overflader som plastik, glas, metal og pap.

Varenr.	Produktbeskrivelse	Farve	Pakke
107744	Penol 775, stregbredde: 0,5mm	Sort	20 stk. A
107745	Penol 775, stregbredde: 0,5mm	Rød	20 stk. B
107746	Penol 775, stregbredde: 0,5mm	Blå	20 stk. C
107747	Penol 775, stregbredde: 0,5mm	Grøn	20 stk. D
107740	Penol 777, stregbredde: 1,0mm	Sort	20 stk. E
107741	Penol 777, stregbredde: 1,0mm	Rød	20 stk. F
107742	Penol 777, stregbredde: 1,0mm	Blå	20 stk. G
107743	Penol 777, stregbredde: 1,0mm	Grøn	20 stk. H
395969	Penol 777, stregbredde: 1,0mm	Gul	20 stk. I
395970	Penol 777, stregbredde: 1,0mm	Orange	20 stk. J
395971	Penol 777, stregbredde: 1,0mm	lilla	20 stk. K
395972	Penol 777, stregbredde: 1,0mm	Pink	20 stk. L

### Marker Penol 1000

Den største marker i Penol-serien. Indeholder hydrocarbonblæk og er permanent. Kan skrive på næsten alle overflader som plastik, glas, metal og pap.

Varenr.	Produktbeskrivelse	Farve	Pakke
107729	Penol 1000. Stregbredde 3-16mm	Rød	10 stk.
107731	Penol 1000. Stregbredde 3-16mm	Grøn	10 stk.
107730	Penol 1000. Stregbredde 3-16mm	Blå	10 stk.
107728	Penol 1000. Stregbredde 3-16mm	Sort	10 stk.



# penol<sup>®</sup>





*OSD myhed*

# PINTOR

VANDBASERET MARKER. SKRIVER PÅ TEKSTIL,  
PLAST, TRÆ, GLAS, METAL OG MEGET MERE.



## Marker Pilot Pintor

Pintor er den ultimative gør-det-selv pen. Pintor kan skrive på træ, glas, papir, tekstil, plast osv. Lav personlige gaver til din familie og venner eller behold dine kreationer for dig selv. Den vandbaserede tusch findes i 24 klare farver og med stregbredder: Fine – 2,9mm, Medium: 4,5mm

Dekorér et krus eller giv dit tøj nyt liv ved at bruge dine kreative evner.

Varenr.	Produktbeskrivelse	Mål	Farve	Pakke
1596980	Pintor hvid, 6 stk/pak		fine Hvid	6 stk. A
1596991	Pintor sort, 6 stk/pak		fine Sort	6 stk.
1597013	Pintor sølv, 6 stk/pak		fine Metal.	6 stk.
1597002	Pintor guld, 6 stk/pak		fine Metal.	6 stk.
1596906	Pintor Classic, 6 stk/pak		fine Ass.	12 pk. B
1596921	Pintor Fun, 6 stk/pak		fine Ass.	12 pk. C
1596943	Pintor Metal, 6 stk/pak		fine Ass.	12 pk.
1596965	Pintor Pastel, 6 stk/pak		fine Ass.	12 pk.
1596910	Pintor Classic, 6 stk/pak		medium Ass.	12 pk.
1596932	Pintor Fun, 6 stk/pak		medium Ass.	12 pk.
1596954	Pintor Metal, 6 stk/pak		medium Ass.	12 pk. D
1596976	Pintor Pastel, 6 stk/pak		medium Ass.	12 pk. E



## Paint marker edding 750/751

edding 750 og 751 Paint marker med rund spids og permanent pigmentblæk. Velegnet til så godt som alle overflader så som: glas, plastik, træ og metal. Også specielt velegnet på mørke og transparente overflader.

Varenr.	Produktbeskrivelse	Mål	Pakke
119470	edding 750, hvid		2-4mm 10 stk.
119471	edding 750, sort		2-4mm 10 stk.
119472	edding 750, gul		2-4mm 10 stk.
119473	edding 750, grøn		2-4mm 10 stk.
119474	edding 750, rød		2-4mm 10 stk.
119475	edding 750, blå		2-4mm 10 stk.
119477	edding 750, sølv		2-4mm 10 stk.
119478	edding 750, guld		2-4mm 10 stk.
392859	edding 750, kobber		2-4mm 10 stk.
392860	edding 750, violet		2-4mm 10 stk.
119490	edding 751, hvid		1-2mm 10 stk.
119484	edding 751, sort		1-2mm 10 stk.
119488	edding 751, gul		1-2mm 10 stk.
1404796	edding 751, grøn		1-2mm 10 stk.
119486	edding 751, rød		1-2mm 10 stk.
1404749	edding 751, blå		1-2mm 10 stk.
1404672	edding 751, sølv		1-2mm 10 stk.
392862	edding 751, guld		1-2mm 10 stk.
392861	edding 751, kobber		1-2mm 10 stk.
392863	edding 751, violet		1-2mm 10 stk.



## Paint marker edding 780

edding 780 Paint marker med metalindfattet rund spids. Permanent pigmentblæk. Velegnet til så godt som alle overflader så som: glas, plastik, træ og metal. Også specielt velegnet på mørke og transparente overflader.

Varenr.	Produktbeskrivelse	Mål	Pakke
1404572	edding 780, sort	0,8mm	10 stk. A
392871	edding 780, rød	0,8mm	10 stk. B
1405070	edding 780, hvid	0,8mm	10 stk. C
392873	edding 780, sølv	0,8mm	10 stk. D
392875	edding 780, guld	0,8mm	10 stk. E





### Marker edding 950

edding 950 industry painter er ideel til brug på ru overflader

Varenr.	Produktbeskrivelse	Mål	Farve	Pakke
1404598	edding 950		10mm Sort	10 stk.
1404597	edding 950		10mm Gul	10 stk.
1404596	edding 950		10mm Hvid	10 stk.
1404601	edding 950		10mm Blå	10 stk.
1404667	edding 950		10mm Rød	10 stk.

### Special marker edding

Varenr.	Produktbeskrivelse	Mål	Farve	Pakke
392413	Carpenter marker edding 8850 Med ekstra langs spids – perfekt til markering på svært tilgængelige steder.	0,7-1mm	Sort	5 stk. A
1132235	Freeze marker edding 8000 Permanent, hurtigtørrende, frostsikkert blæk. Særlig velegnet til at skrive på frostposer og plastbokse.	1mm	Sort	10 stk. B
1132224	Laundry marker edding 8040 Permanent marker beregnet til mærkning af tekstiler. Går ikke af, kan tåle tøjvask ved 95 grader.	1mm	Sort	10 stk. C
1132272	Gården/Outdoor marker edding 8055 Ideel til vej resistant mærkning på næsten alle overflader udendørs f.eks. plastik, metal og glas, meget dækkende.	1-2mm	Sort	5 stk. D
1132250	UV marker edding 8280 Til fx tyveri sikring af ejendele	1,5-3mm	Transp.	5 stk. E
1132261	Dæk marker edding 8250 Til mærkning af dæk	2-4mm	Hvid	5 stk. F
1132246	Etiket/Label remover edding 8180 Fx til at fjerne alle etiketter fra indkøbte produkter	4mm	Transp.	5 stk. G

### Marker edding 21 ECOLINE

For at skåne miljøet kan markerne genfyldes, etiketten er lavet af papir og æsken er lavet af genbrugspapir. Mindst 90% af plasten er lavet af genbrugs materiale. Permanent marker med rund spids og lysægte hurtigtørrende blæk. Velegnet til: papir/karton, glas, plastik, træ, folie, metal, sten og læder.

Varenr.	Produktbeskrivelse	Mål	Farve	Pakke
116948	edding 21		1,5-3mm Sort	10 stk.
116949	edding 21		1,5-3mm Rød	10 stk.
116950	edding 21		1,5-3mm Blå	10 stk.
116951	edding 21		1,5-3mm Grøn	10 stk.
116952	edding 21, 4stk/sæt		1,5-3mm Ass.	1 sæt





### Marker edding 22 ECOLINE

Denne permanente edding 22-marker skiller sig ud med sine miljøvenlige materialer. Markeren har skrå spids. Takket være dens lysægte og slidbestandige blæk er den ideel til brug på næsten alle overflader såsom plastik, metal, glas osv. Det alkoholbaserede blæk med minimal lugtavgivelse er frit for xylene og toluen, og ligesom alle permanente markere i EcoLine-serien er edding 22 lavet af 90 % genanvendt materiale.

Varenr.	Produktbeskrivelse	Mål	Farve	Pakke
1533906	edding 22		1-5mm Sort	10 stk.
1533921	edding 22		1-5mm Rød	10 stk.
1533932	edding 22		1-5mm Blå	10 stk.
1533943	edding 22		1-5mm Grøn	10 stk.
1533954	edding 22, 4stk/sæt		1-5mm Ass.	40 sæt

### Marker edding 25 ECOLINE





Denne permanente edding 25-marker skiller sig ud med sine miljøvenlige materialer. Markeren har rund spids. Takket være dens lysægte og slidbestandige blæk er den ideel til brug på næsten alle overflader såsom plastik, metal, glas osv. Det alkoholbaserede blæk med minimal lugtavgivelse er frit for xylen og toluen, og ligesom alle permanente markere i EcoLine-serien er edding 25 lavet af 90 % genanvendt materiale.

Varenr.	Produktbeskrivelse	Mål	Farve	Pakke	
1533976	edding 25		1,0mm Sort	10 stk.	
1533980	edding 25		1,0mm Rød	10 stk.	
1533991	edding 25		1,0mm Blå	10 stk.	
1534002	edding 25		1,0mm Grøn	10 stk.	
1534024	edding 25, 4stk/sæt		1,0mm Ass.	40 sæt	



### Flipchart marker edding 31 ECOLINE





Flipchart marker med vandbaseret blæk og rund spids. Med "cap off" blæk, hvilket betyder at Flipchartmarkeren kan ligge i kortere tid uden hætte og alligevel være skriveklar. For at skåne miljøet kan markerne genfyldes, etiketten er lavet af papir og æsken er lavet af genbrugspapir. Mindst 90% af plasten er lavet af genbrugsmateriale (83% post consumer).

Varenr.	Produktbeskrivelse	Mål	Farve	Pakke	
1534794	edding 31		1,5-3mm Sort	10 stk.	
1534805	edding 31		1,5-3mm Rød	10 stk.	
1534820	edding 31		1,5-3mm Blå	10 stk.	
1534831	edding 31		1,5-3mm Grøn	10 stk.	
1534875	edding 31, 4stk/sæt		1,5-3mm Ass.	40 sæt	



### Flipchart marker edding 32 ECOLINE

Flipchart marker med vandbaseret blæk og skrå spids. Med "cap off" blæk, hvilket betyder at Flipchartmarkeren kan ligge i kortere tid uden hætte og alligevel være skriveklar. For at skåne miljøet kan markerne genfyldes, etiketten er lavet af papir og æsken er lavet af genbrugspapir. Mindst 90% af plasten er lavet af genbrugsmateriale (83% post consumer).

Varenr.	Produktbeskrivelse	Mål	Farve	Pakke	
1534886	edding 32		1-5mm Sort	10 stk.	
1534890	edding 32		1-5mm Rød	10 stk.	
1534901	edding 32		1-5mm Blå	10 stk.	
1534912	edding 32		1-5mm Grøn	10 stk.	
1534923	edding 32, 4stk/sæt		1-5mm Ass.	40 sæt	



HVAD MANGLER DU TIL  
**VIRKSOMHEDEN?**



Office Supplies Denmark A/S





### Paintmarker Uni Posca PC-1M

Uni Posca marker PC-1MRs ultra-fine spids er designet til professionelle og begyndere, som har brug for en ultra-fin og ensartet streg i et stort udvalg af farver.

Varenr.	Produktbeskrivelse	Mål	Pakke
1560451	PC-1M, black	0,7mm	12 stk.
1560473	PC-1M, white	0,7mm	12 stk.
1560414	PC-1M, red	0,7mm	12 stk.
1560425	PC-1M, blue	0,7mm	12 stk.
1560436	PC-1M, yellow	0,7mm	12 stk.
1560392	PC-1M, green	0,7mm	12 stk.
1560440	PC-1M, brown	0,7mm	12 stk.
1560484	PC-1M, orange	0,7mm	12 stk.
1560506	PC-1M, pink	0,7mm	12 stk.
1560495	PC-1M, violet	0,7mm	12 stk.
1560521	PC-1M, beige	0,7mm	12 stk.
1560355	PC-1M, ivory	0,7mm	12 stk.
1560554	PC-1M, gold	0,7mm	12 stk.
1560543	PC-1M, silver	0,7mm	12 stk.
1560403	PC-1M, straw yellow	0,7mm	12 stk.
1560462	PC-1M, red wine	0,7mm	12 stk.
1560532	PC-1M, slate grey	0,7mm	12 stk.
1560370	PC-1M, light orange	0,7mm	12 stk.
1560381	PC-1M, light green	0,7mm	12 stk.
1560366	PC-1M, light pink	0,7mm	12 stk.
1560510	PC-1M, light blue	0,7mm	12 stk.

HVAD MANGLER DU TIL  
**VIRKSOMHEDEN?**

 Office Supplies Denmark A/S





## Paintmarker Uni Posca PC-3M

Pennen til alle formål - Uni Posca PC-3Ms fine runde spids er designet til specialister. PC-3M kan bruges til at tilpasse, skabe, dekorere eller markere hvad som helst, der inspirerer dig, i en ensartet streg.

Varenr.	Produktbeskrivelse	Mål	Pakke
1560215	PC-3M, black	0,9-1,3mm	12 stk.
1560230	PC-3M, white	0,9-1,3mm	12 stk.
1560160	PC-3M, red	0,9-1,3mm	12 stk.
1560171	PC-3M, blue	0,9-1,3mm	12 stk.
1560193	PC-3M, yellow	0,9-1,3mm	12 stk.
1560156	PC-3M, green	0,9-1,3mm	12 stk.
1560204	PC-3M, brown	0,9-1,3mm	12 stk.
1560241	PC-3M, orange	0,9-1,3mm	12 stk.
1560263	PC-3M, pink	0,9-1,3mm	12 stk.
1560252	PC-3M, violet	0,9-1,3mm	12 stk.
1560296	PC-3M, beige	0,9-1,3mm	12 stk.
1560300	PC-3M, grey	0,9-1,3mm	12 stk.
1560285	PC-3M, lilac	0,9-1,3mm	12 stk.
1560086	PC-3M, ivory	0,9-1,3mm	12 stk.
1560333	PC-3M, gold	0,9-1,3mm	12 stk.
1560322	PC-3M, silver	0,9-1,3mm	12 stk.
1560344	PC-3M, bronze	0,9-1,3mm	12 stk.
1560226	PC-3M, red wine	0,9-1,3mm	12 stk.
1560311	PC-3M, slate grey	0,9-1,3mm	12 stk.
1560031	PC-3M, khaki green	0,9-1,3mm	12 stk.
1560042	PC-3M, navy blue	0,9-1,3mm	12 stk.
1560053	PC-3M, fuchsia	0,9-1,3mm	12 stk.
1560064	PC-3M, dark red	0,9-1,3mm	12 stk.
1560075	PC-3M, emerald green	0,9-1,3mm	12 stk.
1560123	PC-3M, pale orange	0,9-1,3mm	12 stk.
1560134	PC-3M, skye blue	0,9-1,3mm	12 stk.
1560182	PC-3M, apple green	0,9-1,3mm	12 stk.
1560101	PC-3M, bright yellow	0,9-1,3mm	12 stk.
1560090	PC-3M, dark brown	0,9-1,3mm	12 stk.
1560145	PC-3M, light green	0,9-1,3mm	12 stk.
1560112	PC-3M, light pink	0,9-1,3mm	12 stk.
1560274	PC-3M, light blue	0,9-1,3mm	12 stk.





## Paintmarker Uni Posca PC-5M

Undværlig - Posca PC-5M runde spids er det medlem, af Posca sortiment der kan bruges til alle formål. Den giver pæne og præcise streger og er ideel til farvelægning. PC-5M er både de professionelle og begyndernes favorit.

Varenr.	Produktbeskrivelse	Mål	Pakke
1560705	PC-5M, black	1,8-2,5mm	12 stk.
1560720	PC-5M, white	1,8-2,5mm	12 stk.
1560650	PC-5M, red	1,8-2,5mm	12 stk.
1560661	PC-5M, blue	1,8-2,5mm	12 stk.
1560683	PC-5M, yellow	1,8-2,5mm	12 stk.
1560635	PC-5M, green	1,8-2,5mm	12 stk.
1560694	PC-5M, brown	1,8-2,5mm	12 stk.
1560731	PC-5M, orange	1,8-2,5mm	12 stk.
1560753	PC-5M, pink	1,8-2,5mm	12 stk.
1560742	PC-5M, violet	1,8-2,5mm	12 stk.
1560786	PC-5M, beige	1,8-2,5mm	12 stk.
1560790	PC-5M, grey	1,8-2,5mm	12 stk.
1560775	PC-5M, lilac	1,8-2,5mm	12 stk.
1560576	PC-5M, ivory	1,8-2,5mm	12 stk.
1560893	PC-5M, gold	1,8-2,5mm	12 stk.
1560882	PC-5M, silver	1,8-2,5mm	12 stk.
1560904	PC-5M, bronze	1,8-2,5mm	12 stk.
1560716	PC-5M, red wine	1,8-2,5mm	12 stk.
1560801	PC-5M, slate grey	1,8-2,5mm	12 stk.
1560565	PC-5M, emerald green	1,8-2,5mm	12 stk.
1560602	PC-5M, pale orange	1,8-2,5mm	12 stk.
1560613	PC-5M, skye blue	1,8-2,5mm	12 stk.
1560672	PC-5M, apple green	1,8-2,5mm	12 stk.
1560580	PC-5M, bright yellow	1,8-2,5mm	12 stk.
1560915	PC-5M, brilliant violet	1,8-2,5mm	12 stk.
1560823	PC-5M, aqua green	1,8-2,5mm	12 stk.
1560646	PC-5M, straw yellow	1,8-2,5mm	12 stk.
1560812	PC-5M, coral pink	1,8-2,5mm	12 stk.
1560764	PC-5M, light blue	1,8-2,5mm	12 stk.
1560591	PC-5M, light pink	1,8-2,5mm	12 stk.
1560624	PC-5M, light green	1,8-2,5mm	12 stk.
1560930	PC-5M, metallic red	1,8-2,5mm	12 stk.
1560952	PC-5M, metallic blue	1,8-2,5mm	12 stk.
1560941	PC-5M, metallic green	1,8-2,5mm	12 stk.
1560926	PC-5M, metallic pink	1,8-2,5mm	12 stk.
1560871	PC-5M, fluo pink	1,8-2,5mm	12 stk.
1560860	PC-5M, fluo orange	1,8-2,5mm	12 stk.
1560856	PC-5M, fluo red	1,8-2,5mm	12 stk.
1560845	PC-5M, fluo yellow	1,8-2,5mm	12 stk.

### Paintmarker Uni Posca PC-8K

Effektiv, - Posca PC-8Ks brede skrå spids tegner pæne kurver og dækker store overflader i en lang række farver. Ideal til skrift og tegn i relief, "Street Art", for begyndere og professionelle.

Varenr.	Produktbeskrivelse	Mål	Pakke
1561066	PC-8K, black	8mm	6 stk.
1561092	PC-8K, white	8mm	6 stk.
1561022	PC-8K, red	8mm	6 stk.
1561033	PC-8K, blue	8mm	6 stk.
1561044	PC-8K, yellow	8mm	6 stk.
1561000	PC-8K, green	8mm	6 stk.
1561055	PC-8K, brown	8mm	6 stk.
1561103	PC-8K, orange	8mm	6 stk.
1561125	PC-8K, pink	8mm	6 stk.
1561114	PC-8K, violet	8mm	6 stk.
1561140	PC-8K, beige	8mm	6 stk.
1561151	PC-8K, grey	8mm	6 stk.
1560963	PC-8K, ivory	8mm	6 stk.
1561254	PC-8K, gold	8mm	6 stk.
1561243	PC-8K, silver	8mm	6 stk.
1561265	PC-8K, bronze	8mm	6 stk.
1561070	PC-8K, red wine	8mm	6 stk.
1561162	PC-8K, slate grey	8mm	6 stk.
1560985	PC-8K, pale orange	8mm	6 stk.
1561011	PC-8K, straw yellow	8mm	6 stk.
1560974	PC-8K, bright yellow	8mm	6 stk.
1561081	PC-8K, turquoise	8mm	6 stk.
1561136	PC-8K, light blue	8mm	6 stk.
1560996	PC-8K, light green	8mm	6 stk.
1561291	PC-8K, metallic red	8mm	6 stk.
1561313	PC-8K, metallic blue	8mm	6 stk.
1561302	PC-8K, metallic green	8mm	6 stk.
1561280	PC-8K, metallic pink	8mm	6 stk.
1561276	PC-8K, metallic violet	8mm	6 stk.
1561232	PC-8K, fluo pink	8mm	6 stk.
1561221	PC-8K, fluo orange	8mm	6 stk.
1561184	PC-8K, fluo light orange	8mm	6 stk.
1561210	PC-8K, fluo red	8mm	6 stk.
1561173	PC-8K, fluo yellow	8mm	6 stk.
1561195	PC-8K, fluo green	8mm	6 stk.



### Paintmarker Uni Posca PC-17K

Undværlig - Posca PC-17Ks ekstra-brede skrå spids er det medlem af Posca sortiment, som er designet til eksperter. Posca PC-17Ks XXL spids er de professionelle og kunstnernes favorit til at skabe store kunstværker.

Varenr.	Produktbeskrivelse	Mål	Pakke
1614314	PC-17K, black	15mm	5 stk.
1614325	PC-17K, white	15mm	5 stk.
1614244	PC-17K, red	15mm	5 stk.
1614255	PC-17K, blue	15mm	5 stk.
1614303	PC-17K, yellow	15mm	5 stk.
1614233	PC-17K, green	15mm	5 stk.
1614336	PC-17K, pink	15mm	5 stk.
1614362	PC-17K, gold	15mm	5 stk.
1614351	PC-17K, silver	15mm	5 stk.
1614340	PC-17K, light blue	15mm	5 stk.





### Marker WERA

Permanent alkoholbaseret, gift-fri pen til mærkning af alle typer overflader.

Varenr.	Produktbeskrivelse	Mål	Farve	Pakke
104564	WERA, kantet spids		1-6mm Sort	12 stk.
104567	WERA, kantet spids		1-6mm Rød	12 stk.
104566	WERA, kantet spids		1-6mm Blå	12 stk.
1604400	WERA, kantet spids		1-6mm Grøn	12 stk.
1623370	WERA, kantet spids, sort, blå, rød, grøn - 4stk/pak		1-6mm Ass.	100 pk.
104563	WERA, rund spids		2-3mm Sort	12 stk.
104570	WERA, rund spids		2-3mm Rød	12 stk.
104569	WERA, rund spids		2-3mm Blå	12 stk.
1604396	WERA, rund spids		2-3mm Grøn	12 stk.
1623366	WERA, rund spids, sort, blå, rød, grøn - 4stk/pak		2-3mm Ass.	100 pk.
1437472	WERA, kantet spids		2-10mm Sort	10 stk.
1437461	WERA, kantet spids		2-10mm Rød	10 stk.
1437450	WERA, kantet spids		2-10mm Blå	10 stk.



### Marker CD/DVD

Marker med permanent, lysægte og vandfast blæk som er særlig velegnet til at skrive på CD/DVD.

Varenr.	Produktbeskrivelse	Mål	Farve	Pakke
392208	Pilot BeGreen	0,6mm	Sort	10 stk. A
1533873	Pilot Twin BeGreen	fine/extra fine	Sort	12 stk. B
1529113	310, Lumocolor STAEDTLER	0,4mm	Sort	10 stk. C



### Farvetusser STAEDTLER Noris

Tusser med ventileret sikkerhedshætte og robust spids der tåler hårdt tryk. Vandbaseret DRY SAFE blæk med levnedsmiddelbaseret farvestoffer. Kan nemt afvaskes de fleste tekstiler og kan ligge uden hætte i flere dage uden at udtørre.

Varenr.	Produktbeskrivelse	Mål	Farve	Indhold	Pakke
107994	326 WP10	1,0mm	Ass.	10 stk.	100 pk.
107995	326 WP20	1,0mm	Ass.	20 stk.	50 pk.

HVAD MANGLER DU TIL  
**VIRKSOMHEDEN?**

 Office Supplies Denmark A/S





STAEDTLER®



T  
t  
T  
t  
T  
t  
T  
t

ME

TITLE!

TITLE

title

STAEDTLER pigment liner 0.05



# Release your creativity.



STAEDTLER®



### Tekstmarker STAEDTLER Textsurfer 362

Highlighter i penneform med blød spids, så du kan lave fine eller meget brede overstregninger. Variable linier fra 1–4 mm. Vælg mellem 14 flotte farver eller 2 sæt. Disse overstregningspenne har ergonomisk trekantet greb, vandbaseret blæk, tørrer hurtigt og er airplane-safe, så de ikke lækker ombord på fly.

Varenr.	Produktbeskrivelse	Pakke
1617055	362C-100, sol gul	10 stk. A
1617066	362C-210, pink	10 stk. B
1617070	362C-305, azurblå	10 stk. C
1617081	362C-405, fersken	10 stk. D
1617092	362C-450, sand	10 stk. E
1617103	362C-505, mintgrøn	10 stk. F
1617114	362C-530, lime	10 stk. G
1617125	362C-620, lavendel	10 stk. H
1617136	362C-820, lysgrå	10 stk. I
1636283	362 C9, sort	10 stk. J
1617140	362-1, neon gul	10 stk. K
1617151	362-23, neon pink	10 stk. L
1617162	362-4, neon orange	10 stk. M
1617173	362-5, neon grøn	10 stk. N
1617206	362-SB4, neon farver 4stk/sæt	10 sæt O
1617184	362C-SB10, pastel/vintage farver 10stk/sæt	10 sæt P



### Tekstmarker STAEDTLER Textsurfer 364

Textsurfer Classic Inkjet til overstregning på papir, fax, inkjet print og kopier. Hurtigtørrende. Twisthætte for nem åbning. Ultrablød bred spids ca. 1 - 5 mm. Genopfyldelig. Stor inkbeholder sikrer lang ydeevne.

Varenr.	Produktbeskrivelse	Pakke
1528936	364-1, gul	10 stk. A
1529010	364-2, rød	10 stk. B
1528951	364-3, blå	10 stk. C
1528962	364-4, orange	10 stk. D
1528973	364-5, grøn	10 stk. E
1528984	364-6, violet	10 stk. F
1528940	364-23, pink	10 stk. G
1529032	364-35, turkis	10 stk. H
1607491	364 C-9, black hidelighets	10 stk. I
1607395	364 C-405, pastel fersken	10 stk.
1607432	364 C-530, pastel lime grøn	10 stk.
1607314	364 C-100, pastel lys gul	10 stk.
1607454	364 C-620, pastel lys lilla	10 stk.
1607325	364 C-210, pastel lys pink	10 stk.
1607410	364 C-505, pastel mint	10 stk.
1132902	364 C-550 pastel grøn	10 stk.
1132891	364 C-200, pastel rød	10 stk.
1607384	364 C-305, vintage lys blå	10 stk.
1607476	364 C-820, vintage lys grå	10 stk.
1607406	364 C-450, vintage sand	10 stk.
1529006	364-S WP4P, assorteret, 3+1stk/sæt	10 sæt
1607292	364 WP4, assorteret, 4stk/sæt	10 sæt
1607572	364 CWP4, assorteret vintage, 4stk/sæt	10 sæt
1132913	364 CWP4-X, assorteret pastel, 4stk/sæt	10 sæt
1607734	364 CWP6, assorteret pastel, 6stk/sæt	5 sæt
1529091	364 WP8, assorteret, 8stk/sæt	5 sæt
1607561	364 CWP10, assorteret pastel/vintage, 10stk/sæt	5 sæt
1617044	364CA60, Display med 60 stk assorteret	1 stk. J





### Tekstmarker Pentel Handy-line S

Pentel Handy-line S tekstmarker med praktisk trykmekanisme. Derfor ingen løse hætter og super let at bruge med én hånd. Blækket er helt lugtfri og tørrer ikke ud. Kan lave både tynde streger på 1,0mm og tykkere streger helt op til 4,5mm. 54% RECYCLOGY og refillable.

Varenr.	Produktbeskrivelse	Pakke
105780	SXS15 Handyline, blå	12 stk.
105781	SXS15 Handyline, grøn	12 stk.
105783	SXS15 Handyline, orange	12 stk.
105785	SXS15 Handyline, pink	12 stk.
105782	SXS15 Handyline, violet	12 stk.
105784	SXS15 Handyline, gul	12 stk.



### Refill til tekstmarker Pentel Handy-line S

Refill til Pentel SXS15, så highlighteren kan blive en fast beboer i dit penalhus eller på dit skrivebord.

Varenr.	Produktbeskrivelse	Pakke
1633085	SLR3-S, blå	12 stk.
1633096	SLR3-K, grøn	12 stk.
1633111	SLR3-F, orange	12 stk.
1633133	SLR3-P, pink	12 stk.
1633100	SLR3-V, violet	12 stk.
1633122	SLR3-G, gul	12 stk.



### Tekstmarker Pilot FriXion Light

Skriv, slet og ret lige så mange gange du vil uden at ødelægge eller sværte papiret. FriXion Light er en pen med en helt nyudviklet unik type blæk. Som noget helt nyt kan overstrengningen fjernes igen, blot ved at gnide enden af pennen over teksten. Overstrengningen fjernes ved friktionsvarmen, altså ikke ved at viske blækket væk.

Varenr.	Produktbeskrivelse	Farve	Pakke
392219	FriXion Light	Grøn	12 stk.
392220	FriXion Light	Gul	12 stk.
392221	FriXion Light	Pink	12 stk.
1132036	FriXion Light, gul, pink, grøn, orange - 4stk/sæt	Ass.	1 sæt



### Tekstmarker Pilot Spotlitter V-Liquid Light

V-Spotlitter er med flydende blæk som giver en jævn overstrengning uanset skrivehastighed. Skriver til sidste dråbe og kan ligge uden hætte i flere dage uden at tørre ud. Med synlig blækstand. Med kvalitetsspids der ikke flosser.

Varenr.	Produktbeskrivelse	Mål	Farve	Pakke
118264	SW-VLL	1-4mm	Orange	12 stk. A
118266	SW-VLL	1-4mm	Blå	12 stk. B
118268	SW-VLL	1-4mm	Grøn	12 stk. C
118260	SW-VLL	1-4mm	Gul	12 stk. D
118262	SW-VLL	1-4mm	Pink	12 stk. E
392241	SW-VLL, 6stk/sæt	1-4mm	Ass.	1 sæt F



### Tekstmarker BIC brite liner

Highlighter med fluorescerende vandbaseret blæk.

- Tørret ikke ud i op til 8 timer
- Behageligt gummigreb
- Velegnet til papir, fax og fotokopier
- Skrå spids giver en stregbredde på 1,6 mm til understregning og 3,3 mm til bred overstregning
- Indeholder ikke PVC, nikkel eller xylen.

Varenr.	Produktbeskrivelse	Farve	Pakke
1373385	Bic brite liner m/grip	Orange	12 stk.
1373374	Bic brite liner m/grip	Pink	12 stk.
1373363	Bic brite liner m/grip	Blå	12 stk.
1373352	Bic brite liner m/grip	Grøn	12 stk.
1373341	Bic brite liner m/grip	Gul	12 stk.



### Tekstmarker Q-Line

Til tekstfremhævning og overblik

Varenr.	Produktbeskrivelse	Farve	Pakke
106947	Tekstmarker Q-Line	Gul	10 stk.
106948	Tekstmarker Q-Line	Grøn	10 stk.
106949	Tekstmarker Q-Line	Blå	10 stk.
109356	Tekstmarker Q-Line	Pink	10 stk.
106951	Tekstmarker Q-Line, 4 stk/sæt	Ass.	12 sæt



### Tekstmarker niceday

Nicedays smalle overstregningspenne er lavet af genanvendt plast. Med klip og skrå spids. Vandbaseret blæk i klare fluorescerende farver.

Varenr.	Produktbeskrivelse	Pakke
1605391	Tekstmarker niceday, blå	12 stk.
1605413	Tekstmarker niceday, grøn	12 stk.
1605424	Tekstmarker niceday, gul	12 stk.
1605435	Tekstmarker niceday, orange	12 stk.
1605402	Tekstmarker niceday, rosa	12 stk.
1605310	Tekstmarker niceday, gul, orange, rosa, grøn - 4stk/sæt	144 sæt



### Chalkmarker Uni-ball

Chalkmarker fra Uni-ball skriver på alle ikke-porøse overflader som glas, whiteboard, plastik og selvfølgelig kridttavler. Den lugt-, opløsningsmiddel- og alkoholfrie blæk er nem at tørre af - brug bare en fugtig klud. Blækket kan også modstå regn, så det gør Chalkmarkeren ideel til skiltning i pubber, restauranter og caféer.

Varenr.	Produktbeskrivelse	Mål	Farve	Pakke
1132143	PWE-5M	1,8-2,5mm	Sort	12 stk. A
1132165	PWE-5M	1,8-2,5mm	Hvid	12 stk. B
1132154	PWE-5M	1,8-2,5mm	Rød	12 stk. C
1132176	PWE-5M	1,8-2,5mm	Gul	12 stk. D
393370	PWE-5M, 4stk/sæt	1,8-2,5mm	Ass.	1 sæt E
393371	PWE-5M, 8stk/sæt	1,8-2,5mm	Ass.	1 sæt F
1132180	PWE-8K	8mm	Sort	6 stk.
1132191	PWE-8K	8mm	Rød	6 stk.
1132202	PWE-8K	8mm	Hvid	6 stk.
1132213	PWE-8K	8mm	Gul	6 stk.
393372	PWE-8K, 4stk/sæt	8mm	Ass.	1 sæt G
393373	PWE-8K, 8stk/sæt	8mm	Ass.	1 sæt H





### Whiteboardmarker WERA

Rund eller kantet spids med 1 til 6 mm skriftbredde. Praktisk lugt- og giftfri pen.

Varenr.	Produktbeskrivelse	Mål	Farve	Pakke
106961	Rund spids		1-5mm Sort	12 stk.
106962	Rund spids		1-5mm Rød	12 stk.
106963	Rund spids		1-5mm Blå	12 stk.
1482821	Rund spids		1-5mm Grøn	12 stk.
1482832	Rund spids, sort, blå, rød, grøn - 4stk/sæt		1-5mm Ass.	1 sæt
1629342	Kantet spids		1-6mm Sort	12 stk.
1623403	Kantet spids		1-6mm Rød	12 stk.
1623381	Kantet spids		1-6mm Blå	12 stk.
1623392	Kantet spids		1-6mm Grøn	12 stk.
1623414	Kantet spids, sort, blå, rød, grøn - 4stk/sæt		1-6mm Ass.	1 pk.



### Whiteboardmarker edding 28 ECOLINE

Whiteboardmarker med rund spids og hurtigtørrende pigmentblæk. Med "cap off" blæk, hvilket betyder at whiteboardmarkeren kan ligge i kortere tid uden hætte og alligevel være skriveklar. For at skåne miljøet kan markerne genfyldes, etiketten er lavet af papir og æsken er lavet af genbrugspapir. Mindst 90% af plasten er lavet af genbrugsmateriale (83% post consumer).

Varenr.	Produktbeskrivelse	Mål	Farve	Pakke
116940	edding 28		1,5-3mm Sort	10 stk.
116941	edding 28		1,5-3mm Rød	10 stk.
116942	edding 28		1,5-3mm Blå	10 stk.
116918	edding 28		1,5-3mm Grøn	10 stk.
116947	edding 28, 4stk/sæt		1,5-3mm Ass.	40 sæt



### Whiteboardmarker edding 29 ECOLINE

Whiteboardmarker med skrå spids og hurtigtørrende pigmentblæk. Med "cap off" blæk, hvilket betyder at whiteboardmarkeren kan ligge i kortere tid uden hætte og alligevel være skriveklar. For at skåne miljøet kan markerne genfyldes, etiketten er lavet af papir og æsken er lavet af genbrugspapir. Mindst 90% af plasten er lavet af genbrugsmateriale (83% post consumer).

Varenr.	Produktbeskrivelse	Mål	Farve	Pakke
1534746	edding 29		1-5mm Sort	10 stk.
1534750	edding 29		1-5mm Rød	10 stk.
1534761	edding 29		1-5mm Blå	10 stk.
1534772	edding 29		1-5mm Grøn	10 stk.
1534783	edding 29, 4stk/sæt		1-5mm Ass.	40 sæt



### Whiteboardmarker Penol 800 - 850

Første SVANEMÆRKEDE whiteboardmarker på markedet. Når du vælger svanemærkede produkter, er du med til at mindske miljøbelastningen og er sikret, at kvalitet og holdbarhed er i orden.

Varenr.	Produktbeskrivelse	Mål	Farve	Pakke
395977	Penol 800. Rund spids		2-5mm Sort	10 stk. A
395978	Penol 800. Rund spids		2-5mm Rød	10 stk. B
395979	Penol 800. Rund spids		2-5mm Blå	10 stk. C
395980	Penol 800. Rund spids		2-5mm Grøn	10 stk. D
1129262	Penol 800. Rund spids, 4stk/sæt		2-5mm Ass.	4 sæt
395973	Penol 850. Firkantet spids		1,5mm Sort	10 stk. E
395974	Penol 850. Firkantet spids		1,5mm Rød	10 stk. F
395975	Penol 850. Firkantet spids		1,5mm Blå	10 stk. G
395976	Penol 850. Firkantet spids		1,5mm Grøn	10 stk. H
1129251	Penol 850. Firkantet spids, 4stk/sæt		1,5mm Ass.	4 sæt

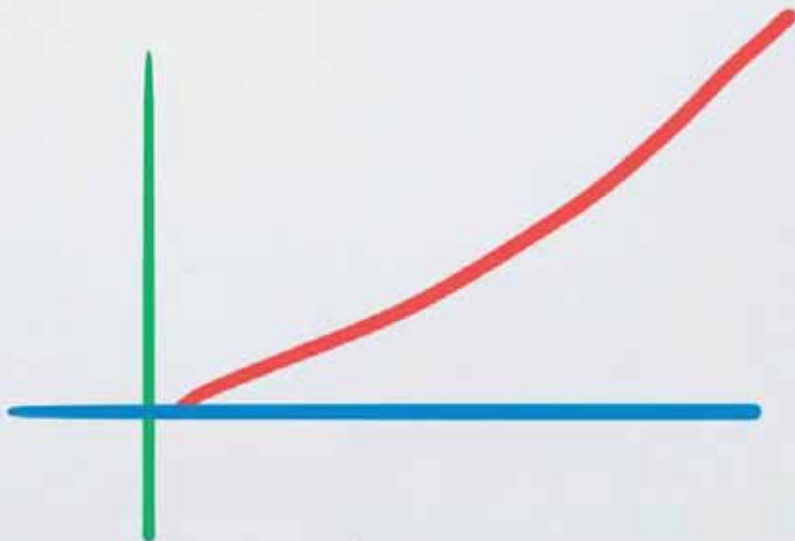

$$1 + 1 = P$$



**perot**<sup>®</sup>



# Release your creativity.

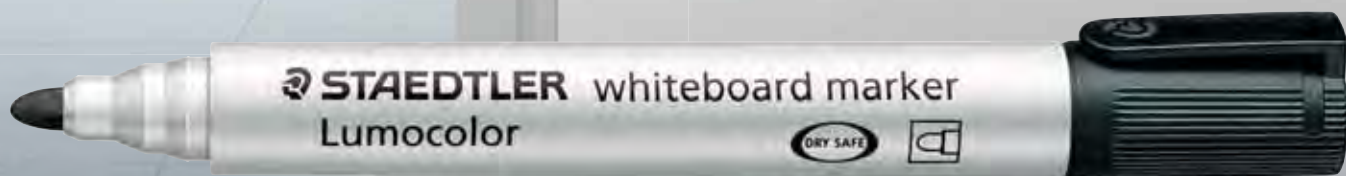
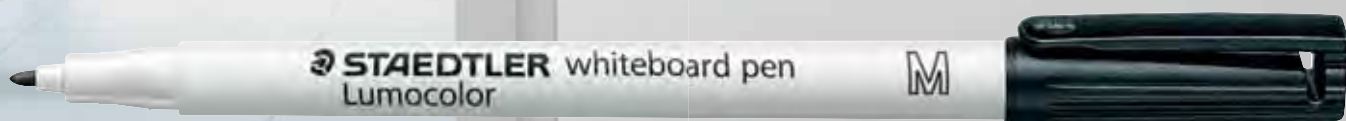

### Whiteboardmarker STAEDTLER Lumocolor

351 whiteboard marker med rund spids, kan aftørres overflader som whiteboardtavler, glas og porcelæn med en tør klud uden af efterlade skygger. Dry safe: kan ligge uden hætte i flere dage uden at tørre ud.

301 whiteboard pen er ideel til mindre whiteboardtavler på kontoret, i skolen og i hjemmet. Kan ligge uden hætte i 8 timer uden at tørre ind. Kan aftørres uden rester på whiteboards samt glatte overflader som glas og porcelæn.





Begge penne er hurtigt tørrende og Lugtsvag samt Xylen & toluen-fri.

Varenr.	Produktbeskrivelse	Mål	Farve	Pakke
108000	301-9		1,0mm Sort	10 stk.
107997	301-2		1,0mm Rød	10 stk.
107998	301-3		1,0mm Blå	10 stk.
107999	301-5		1,0mm Grøn	10 stk.
107996	301 WP4, 4stk/sæt		1,0mm Ass.	10 sæt A
1624873	301 WP6, 6stk/sæt		1,0mm Ass.	10 sæt B
108005	351-9		2,0mm Sort	10 stk. C
108003	351-2		2,0mm Rød	10 stk. D
119371	351-3		2,0mm Blå	10 stk.
108004	351-5		2,0mm Grøn	10 stk.
108001	351 WP4, 4stk/sæt		2,0mm Ass.	5 sæt E
108002	351 WP6, 6stk/sæt		2,0mm Ass.	5 sæt F
1624976	351 WP8, 8stk/sæt		2,0mm Ass.	5 sæt G
1624932	351B-2		2-5mm Rød	10 stk.
1624943	351B-3		2-5mm Blå	10 stk.
1624954	351B-5		2-5mm Grøn	10 stk.
1624965	351B-9		2-5mm Sort	10 stk.
1403286	351 BWP4, 4stk/sæt		2-5mm Ass.	5 sæt
1403290	351 BWP6, 6stk/sæt		2-5mm Ass.	5 sæt



### Whiteboardmarker Pilot V Board Master

V Board Master er en ny innovativ whiteboard marker med Pilots kendte V-system og den nye TPF teknologi, der sikrer at pennen skriver hver gang. Hurtigtørrende blæk med exceptionel dyb farveintensitet, så det skrevne også kan ses fra de bageste rækker. Pennen er en del af Pilots BeGreen-sortiment, som produceres af genbrugsplast.

Varenr.	Produktbeskrivelse	Mål	Farve	Pakke
119362	Skrå spids	1,8×5,2mm	Sort	10 stk. 
119363	Skrå spids	1,8×5,2mm	Rød	10 stk. 
119364	Skrå spids	1,8×5,2mm	Blå	10 stk. A 
119365	Skrå spids	1,8×5,2mm	Grøn	10 stk. B 
119366	Skrå spids	1,8×5,2mm	Orange	10 stk. C 
119367	Skrå spids, 5stk/sæt	1,8×5,2mm	Ass.	1 sæt 
119355	Rund spids	2,3mm	Sort	10 stk. D 
119356	Rund spids	2,3mm	Rød	10 stk. E 
119357	Rund spids	2,3mm	Blå	10 stk. 
119359	Rund spids	2,3mm	Orange	10 stk. 
119354	Rund spids	2,3mm	lilla	10 stk. 
119358	Rund spids	2,3mm	Grøn	10 stk. 
119360	Rund spids, 5stk/sæt	2,3mm	Ass.	1 sæt 



### Refill til whiteboardmarker Pilot V Board Master

Varenr.	Produktbeskrivelse	Farve	Pakke
1404517	Refill Pilot V Board Master	Sort	12 stk.
1404518	Refill Pilot V Board Master	Rød	12 stk.
1404519	Refill Pilot V Board Master	Blå	12 stk.
1404521	Refill Pilot V Board Master	Orange	12 stk.
1404520	Refill Pilot V Board Master	Grøn	12 stk.





### Whiteboardmarker Pilot V Board Master S

V Board Master S fås både som ultra fine og ekstra fine og er i klare og skarpe farver. Kan nemt viskes ud uden at efterlade spor på tavlen. V Board Master S er let at genopfylde og giver dig mulighed for at fortsætte med at skrive til den sidste dråbe. Godt for både miljøet og din pengepung. Pennen er en del af Pilots BeGreen-sortiment, som produceres af genbrugsplast.

Varenr.	Produktbeskrivelse	Mål	Farve	Pakke
119530	Ultra fine		0,8mm Sort	10 stk. A
119531	Ultra fine		0,8mm Rød	10 stk. B
119532	Ultra fine		0,8mm Blå	10 stk. C
119533	Ekstra fine		1,3mm Sort	10 stk. D
119534	Ekstra fine		1,3mm Blå	10 stk. E
119535	Ekstra fine		1,3mm Rød	10 stk. F
1521472	Ekstra fine, med cleaner og magnet		1,3mm Sort	10 stk. G



### Refill til whiteboardmarkere Pilot V Board Master S

Varenr.	Produktbeskrivelse	Farve	Pakke
119536	Refill Pilot V Board Master S	Sort	12 stk.
119537	Refill Pilot V Board Master S	Rød	12 stk.
119538	Refill Pilot V Board Master S	Blå	12 stk.



### Glassboard marker Artline

Artline Glassboard markeren er perfekt designet til at skrive på glas, plast og fliser. Nemt at fjerne med en tør eller våd tavlevisker og fås i otte levende farver. Artline Glassboard markeren har en kugle formet akryl fiber spids.

Varenr.	Produktbeskrivelse	Mål	Pakke
393059	EPG4, hvid		2,0mm 12 stk. A
393060	EPG4, sort		2,0mm 12 stk. B
393061	EPG4, lysblå		2,0mm 12 stk. C
393062	EPG4, violet		2,0mm 12 stk. D
393063	EPG4, fluorescerende orange		2,0mm 12 stk. E
393064	EPG4, fluorescerende pink		2,0mm 12 stk. F
393065	EPG4, fluorescerende grøn		2,0mm 12 stk. G
393066	EPG4, fluorescerende gul		2,0mm 12 stk. H
395861	EPG4, hvid/sort/violet/orange 4stk/sæt		2,0mm 12 sæt I
395862	EPG4, grøn/pink/gul/blå 4stk/sæt		2,0mm 12 sæt J



### Counterpen desk set

Varenr.	Produktbeskrivelse	Farve	Pakke
395761	BIC Desk kuglepen med 4 farver: sort, blå, rød og grøn.	Ass.	1 stk. A
104403	Esselte Cometa Model 10 m/spiral	Sort	1 stk. B
104404	Esselte Cometa Model 30 m/kæde	Sort	1 stk. C
391664	Refill til Esselte Cometa Model 10 og 30	Sort	12 stk.

### Korrektionstape Post-it

Flytbar hvid tape

- Ideel til markering og rettelser
- Klæber sikkert og fjernes uden klæberester, så det originale dokument kan bruges igen
- Tilpas længden - nem og hurtig at anvende
- Kan skrives på med forskellige typer af blæk

Varenr.	Produktbeskrivelse	Mål	Farve	Pakke
102814	651, Refill	4mm×17m	Hvid	2 stk. A
102815	652, Refill	8mm×17m	Hvid	24 stk. B
102816	658, Refill	25mm×17m	Hvid	10 stk. C



### Korrektionspen

Blanco korrektionspen fungerer super godt til præcise korrektioner.

Mini stiften i metal doserer nøjagtigt med sit hurtigtørrende rettelak, og kun der, hvor du vil rette.

Varenr.	Produktbeskrivelse	Farve	Pakke
108303	Pelikan Blanco, 7ml	Hvid	12 stk.



### Korrektionslak

Rettelak til præcise rettelser. Plastflaske med pensel og blandedkugle. Tørrer hurtigt.

Varenr.	Produktbeskrivelse	Farve	Pakke
108302	Pelikan Blanco, 20ml	Hvid	10 stk.



### Korrektionstape BNT

Blå dispenser i højeste kvalitet og med stor brugervenlighed.

Varenr.	Produktbeskrivelse	Mål	Farve	Pakke
1126182	BNT	5mm×8m	Hvid	24 stk.





### Korrekturroller Pritt

4,2mm: passer til rettelse af enkelte linier. 8,4mm: passer til rettelse af 2 linier ad gangen.

Varenr.	Produktbeskrivelse	Mål	Pakke
102802	Engangsroller Pritt Compact	4,2mm×10m	10 stk. A
102803	Engangsroller Pritt Compact	6mm×10m	10 stk. A
102798	Pritt med dispenser	4,2mm×12m	5 stk. B
102799	Pritt med dispenser	6mm×12m	5 stk. B
102804	Refill Pritt	4,2mm×12m	10 stk. C
102800	Refill Pritt	6mm×12m	10 stk. C



### Korrekturroller Tombow

Behagelig og præcis korrektionstape, der anvender den nyeste dispenser teknologi. Tørre omgående, så man kan overskrive med det samme. Tear-proff PET Tape - giver mulighed for at anvende hele rullen. Intet går til spilde

Varenr.	Produktbeskrivelse	Mål	Pakke
392678	Tombow CT-YT4	4,2mm×10m	20 stk.



### Korrekturroller Pilot Whiteline Begreen

Pilots Whiteline RT er en miljøvenlig og genopfyldelig rettetape med klikmekanisme i et flot og moderne design. Whiteline RT er en del af Pilots BeGreen-sortiment, som er fremstillet af genbrugsplast.

Varenr.	Produktbeskrivelse	Mål	Pakke
1472155	Roller Whiteline	4mm×4,2m	10 stk.
1488406	Refill Whiteline	4mm×4,2m	10 stk.



### Pencil Pentel

Varenr.	Produktbeskrivelse	Mål	Farve	Pakke
104683	A313	0,3mm	Rød	12 stk. A
104685	A315-N	0,5mm	Grå	12 stk. B
104687	A317-C	0,7mm	Blå	12 stk.
104688	A319-Y	0,9mm	Gul	12 stk. C
107887	PL77	0,7mm	Sort	12 stk. D
107112	PL105	0,5mm	Sort	12 stk.
107113	PL105	0,5mm	Blå	12 stk. E
107884	PL107	0,7mm	Sort	12 stk. F
107885	PL107	0,7mm	Blå	12 stk.
107886	PL75-A	0,5mm	Sort	12 stk. G
184615	PD305T-A med sideclick	0,5mm	Sort	12 stk. H



### Pencil Pentel PG

Superlækker pencil, der er velegnet til såvel tegning som professionelt brug og til almindelig skrivning. Flot design og funktionalitet samlet i samme pencil. Gummigreb.

Varenr.	Produktbeskrivelse	Mål	Pakke
107905	1015, sølv/sort	0,5mm	12 stk. A
107906	1017, sølv/blå	0,7mm	12 stk. B
107904	1005, sort	0,5mm	12 stk. C



### Pencil Pentel Twist Erase

Twist-Erase CLICK er en pencil, hvor viskelæderet køres ud ved at dreje på toppen af pennen. Man trykker stiften ud med knappen på siden af pennen. Inkl. 3 stifter.

Varenr.	Produktbeskrivelse	Mål	Farve	Pakke
104684	QE515	0,5mm	Sort	12 stk. A
184638	QE517	0,7mm	Sort	12 stk.
104686	QE517	0,7mm	Rød	12 stk. B
1533814	QE519	0,9mm	Sort	12 stk.



### Pencil Parker Jotter

Varenr.	Produktbeskrivelse	Mål	Pakke
104708	Parker Jotter, rustfri stål	0,5mm	6 stk.



### Pencil Pilot Vega

Pencil med smart design og trendy farver. Komfortabelt og ergonomisk gummigreb gør det til en glæde at anvende Vega.

Varenr.	Produktbeskrivelse	Mål	Farve	Pakke
392236	Pilot Vega	0,5mm	Blå	12 stk.
392237	Pilot Vega	0,7mm	Blå	10 stk.
392238	Pilot Vega	0,9mm	Grøn	10 stk.



HVAD MANGLER DU TIL  
**VIRKSOMHEDEN?**



Office Supplies Denmark A/S





### Pencil Pilot Progrex

Økonomisk pencil i nyt design. Gummigreb med stor diameter. En del af Begreen konceptet - 70,6 % genanvendt plast er brugt i produktet i forhold til den totale vægt eksklusive udskiftelige dele.

Varenr.	Produktbeskrivelse	Mål	Farve	Pakke
392201	Progrex H-125		0,5mm Blå	10 stk. A
184535	Progrex H-125		0,5mm Sort	10 stk.
184536	Progrex H-127		0,7mm Sort	10 stk. B
392202	Progrex H-127		0,7mm Blå	10 stk.



### Pencil Pilot Super Grip

Pilots Super Grip er en stiftpen med et praktisk metalhylster, som muliggør fuldstændig brug af hele stiften, også selvom den skulle knække. Pennens greb er blevet designet til at give dig et mere behageligt greb. Pilots Super Grip kommer med et integreret viskelæder, som beskyttes af et gennemsigtigt plasthylster.

Varenr.	Produktbeskrivelse	Mål	Farve	Pakke
184530	Super Grip H-185		0,5mm Blå	12 stk. A
184532	Super Grip H-185		0,5mm Sort	12 stk. B



### Pencil Pilot S-2020 Shaker

Kraftig shaker pencil hvor stiftfremrøringen foretages med et let ryst med pennen.

Varenr.	Produktbeskrivelse	Mål	Farve	Pakke
184518	Shaker H-1010		0,5mm Sort	12 stk.



### Pencil STAEDTLER

Varenr.	Produktbeskrivelse	Mål	Farve	Pakke
104693	Marsmicro 775 med non-slip greb og "lomme-sikker" da hele spidsen kan trækkes tilbage ind i pennen.	0,3mm	Blå	10 stk. A
104694	Marsmicro 775 med non-slip greb og "lomme-sikker" da hele spidsen kan trækkes tilbage ind i pennen.	0,5mm	Blå	10 stk.
104695	Marsmicro 775 med non-slip greb og "lomme-sikker" da hele spidsen kan trækkes tilbage ind i pennen.	0,7mm	Blå	10 stk.
104696	Marsmicro 775 med non-slip greb og "lomme-sikker" da hele spidsen kan trækkes tilbage ind i pennen.	0,9mm	Blå	10 stk.
104703	Mars Technico 780 med integreret bly spidser i hættten	2,0mm	Blå	5 stk. B
104697	Mars Graphite 779 med fuld tilbagetrænings funktion af spids og ergonomisk greb	0,5mm	Blå	10 stk.
104698	Mars Graphite 779 med fuld tilbagetrænings funktion af spids og ergonomisk greb	0,7mm	Sort	10 stk. C



### Pencil Uni-ball Kuru Toga

Uni-balls Kuru Toga stilfulde pencil er bogstaveligt talt en revolution inden for mekaniske blyanter. Med et 3-gears rotationsmekanisme roterer minen, hver gang den løftes fra papiret. Dette sikrer minen altid er spids og forhindrer den i at smuldre eller knække.

Varenr.	Produktbeskrivelse	Mål	Farve	Pakke
1132110	Kuru Toga		0,5mm Sort	12 stk. A
1132106	Kuru Toga		0,5mm Blå	12 stk. B
1132132	Kuru Toga		0,5mm Pink	12 stk. C
1132121	Kuru Toga		0,5mm Grøn	12 stk. D

### Pencil BNT

BNT/Office pencil m/gummi greb og viskelæder

Varenr.	Produktbeskrivelse	Mål	Farve	Pakke
104706	BNT/Office med behagelig gummigreb og viskelæder	0,5mm	Grå	12 stk. A
104671	BNT/Office med behagelig gummigreb og viskelæder	0,7mm	Sort	12 stk. B



### Miner - stifter

Varenr.	Produktbeskrivelse	Pakke
106874	0,3mm HB, Pentel - 12miner/tube	12 pk. A
104572	0,5mm HB, BNT - 12miner/tube	24 pk. B
106877	0,5mm HB, Pentel - 12miner/tube	12 pk. C
106876	0,5mm B, Pentel - 12miner/tube	12 pk.
106875	0,5mm 2B, Pentel - 12miner/tube	12 pk.
106878	0,5mm H, Pentel - 12miner/tube	12 pk.
136185	0,5mm 2H, Pentel - 12miner/tube	12 pk.
104573	0,7mm HB, BNT - 12miner/tube	24 pk.
104580	0,7mm HB, Pentel - 12miner/tube	12 pk. D
104579	0,7mm B, Pentel - 12miner/tube	12 pk.
130818	0,7mm 2B, Pentel - 12miner/tube	12 pk.
104581	0,7mm H, Pentel - 12miner/tube	12 pk.
104583	0,9mm HB, Pentel - 15miner/tube	12 pk.
104582	0,9mm B, Pentel - 15miner/tube	12 pk.
104585	2,0mm HB, Mars Lumograph - 12miner/tube	24 pk. E



### Blyant BNT

Grøn blyant af træ og genbrugsplastik.

Varenr.	Produktbeskrivelse	Pakke
104357	BNT HB - ergonomisk trekantet krop	12 stk. A
104360	BNT HB, m/viskelæder - ergonomisk trekantet krop	12 stk. B



### Blyant STAEDTLER

Varenr.	Produktbeskrivelse	Pakke
392893	Miljøblyant, Noris 180 HB - unik skriveoplevelse	24 stk. A
392894	Miljøblyant, Noris 182 HB m/viskelæder - unik skriveoplevelse	12 stk. B
104364	Noris 122 HB - m/viskelæder og ekstremt brudstærk mine	12 stk. C
104363	Noris 120 HB - skole og kontor blyant i høj kvalitet	12 stk. C
1528892	Noris 183 HB - ergonomisk trekantet design, ekstra brudsikker	12 stk. D
102760	Jumbo ergosoft 153 2B - ergonomisk trekantet design	12 stk. E
106411	Tømmerblyant, 148 2S - oval 25mm rød	12 stk. F





## Farveblyant STAEDTLER

Varenr.	Produktbeskrivelse	Farve	Indhold	Pakke
104367	Noris Club - klassisk farveblyant i 6-kantet design.	Ass.	12 stk.	10 sæt
392896	Noris colour - blyant i det innovative WOPEX materiale, blød overflade og høj anti-break stift	Ass.	12 stk.	10 sæt
102780	JUMBO Ergosoft - ergonomisk trekantet design - i smart stand-up boks	Ass.	12 stk.	5 sæt
102774	Ergosoft - ergonomisk trekantet design - i smart stand-up boks	Ass.	12 stk.	10 sæt
102776	Ergosoft - ergonomisk trekantet design - i smart stand-up boks	Ass.	24 stk.	5



## Blyantspidser

Varenr.	Produktbeskrivelse	Pakke
104377	BNT granat - messingspidser	10 stk. A
104375	BNT, enkelt - aluminiumspidser	6 stk. B
104376	BNT, dobbelt - aluminiumspidser	24 stk. C
104382	Staedtler m/beholder, dobbelthul til standard og jumbo blyanter	10 stk. D
105742	Sort bordmodel BNT i plast og metal. Opsamlingsbox i plast samt bordtvinge.	12 stk. E
393725	BNT m/beholder - assorterede farver	12 stk. F



## Raderpencil Mars Radett

Viskelæder i penneform, perfekt til at udviske tekst og små detaljer på papir eller mat film. Nemt at have i skrivebordsskuffen eller i penalhus. Med skub-frem mekanisme og clip. Viskelæderet er uden phthalater og latex.

Varenr.	Produktbeskrivelse	Pakke
105642	Raderpencil	10 stk. A
105643	Refill	10 stk. B



## Viskelæderpen Tombow

MONO Zero professionel viskelæderpen med 2,3mm rund spids. Visker rent og præcist - let genopfyldning. Plastic viskelæder. PVC og latex fri.

Varenr.	Produktbeskrivelse	Farve	Pakke
1128260	Viskelæderpen Tombow MONO Zero	Sort	5 stk. A
1128271	Viskelæderpen Tombow MONO Zero	Hvid	5 stk. B



## Viskelæder

Varenr.	Produktbeskrivelse	Pakke
105641	BNT PVC-fri, 62x22x10mm	20 stk. A
392895	STAEDTLER PVC-fri 525 B20, 65x23x13mm	20 stk. B
102817	STAEDTLER Mars plast 526 50, 65x23x12mm	20 stk. C
1132876	STAEDTLER PVC-fri med skubfunktion	12 stk. D
184639	Pentel Twist Erase refill E10	12 stk. E
1132040	Pilot FriXion til FriXion produkter	12 stk. F



STAEDTLER®

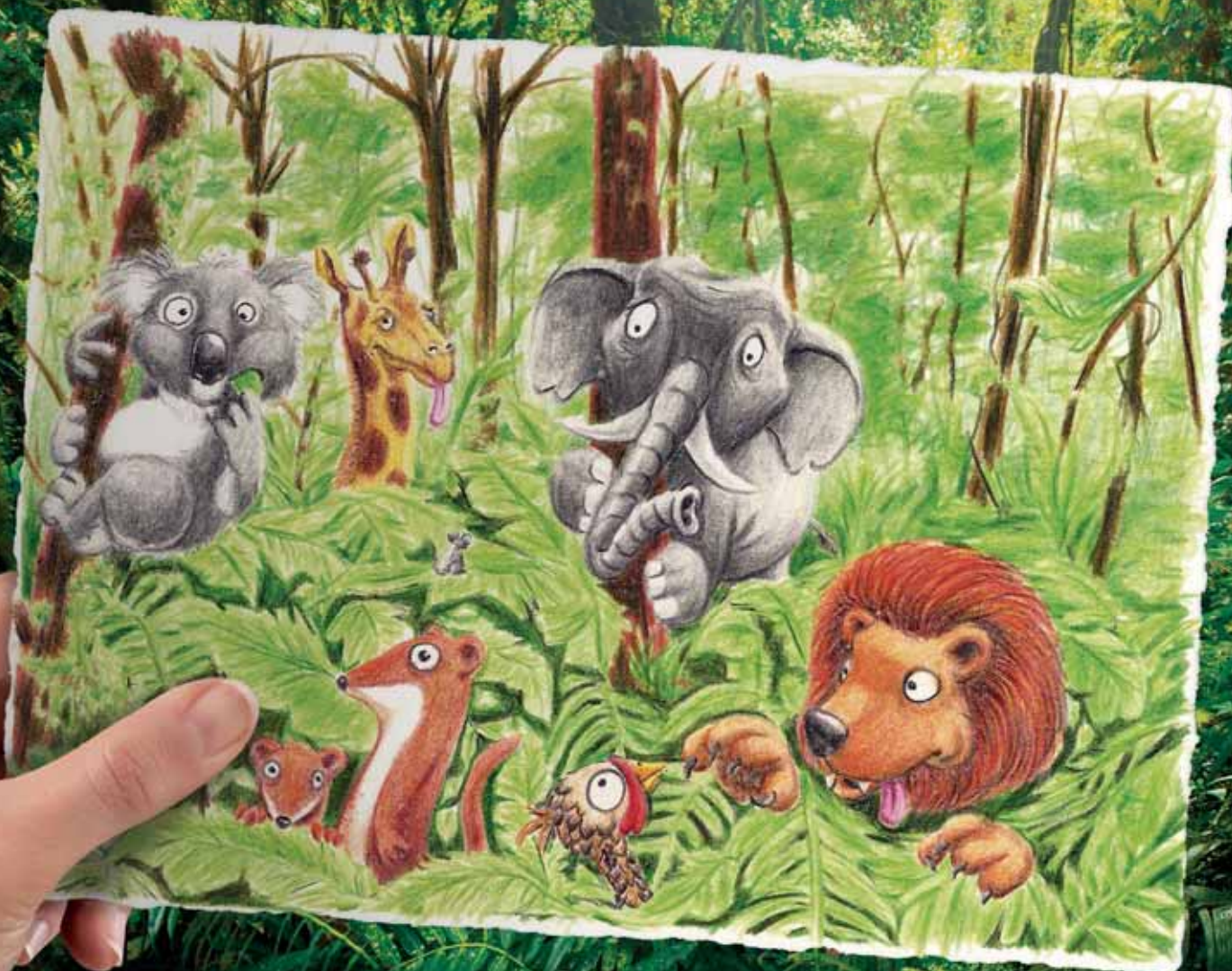

Release your  
creativity.

MADE IN GERMANY

STAEDTLER ergo soft CE

[www.staedtler.com](http://www.staedtler.com)



STAEDTLER®

# Release your creativity.



### Passer Maped

Populær passer med patenteret låsemekanisme der sikrer benene ikke flytter sig. Integreret beskyttelseshætte. Maksimal omkreds 280mm

Varenr.	Produktbeskrivelse	Pakke
395981	Passer 3 dele - Maped STOP SYSTEM	10 stk.



### Lineal BNT

Lineal med måleangivelser i millimeter og centimeter.

Varenr.	Produktbeskrivelse	Pakke
102700	20cm, klar	48 stk.
102702	30cm, klar	48 stk.



### Kridtholder Linex

Varenr.	Produktbeskrivelse	Farve	Pakke
1530561	Kridtholder Linex metal til rundt kridt max Ø10mm	Sort	4 stk.



### Oliekridt STAEDTLER

Farverige oliekridd som er lette at bruge - twist og farv. Meget brudresistente.

Varenr.	Produktbeskrivelse	Mål	Farve	Indhold	Pakke
105737	Noris Club	6mm	Ass.	12 stk.	100 pk.



### Mærkekridd Lumocolor

For uigennemtsigt mærkning på næsten alle overflader fx papir, plast, metal, glas, træ, læder og sten. Også til brug på vådt træ. Ikke-ætsende farvepigmenter.

Varenr.	Produktbeskrivelse	Farve	Pakke
392471	236-0 permanent	Hvid	12 stk.
392472	236-1 permanent	Gul	12 stk.
392473	236-2 permanent	Rød	12 stk.
393461	236-3 permanent	Blå	12 stk.
393462	236-9 permanent	Sort	12 stk.



# Want to create great things?

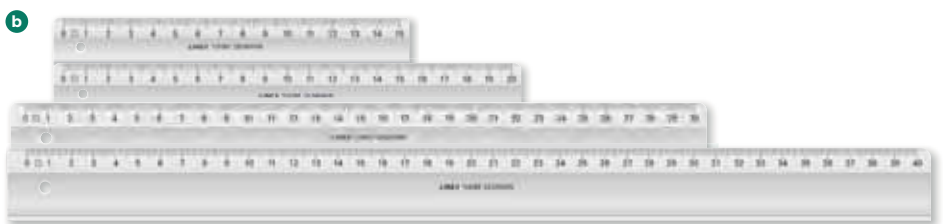

## a) Linex superlineal

Linex' legendariske superlineal har et unikt antislid princip, som gør den langt mere brugbar og effektiv end en traditionel lineal. En indbygget gummiribbe forhindrer, at linealen glider på underlaget. Når linealen vippes, kan den nemt repositioneres. Inddelt i mm med en 0-20 cm skala på den ene side og en 10-0-10 cm skala på den anden side. Med 2 facetter og 1 gummiribbe. Materiale: glasklar akryl med grønt midterparti.

VARENDR.	LÆNGDE
102694	20 cm
102696	30 cm
102698	40 cm

## b) Linex skolelineal

Med facet og tuschkant. Materiale: glasklar SAN

VARENDR.	LÆNGDE
102692	15 cm
102693	20 cm
102695	30 cm
102697	40 cm

## Linex Nature lineal



Linex-N1020BLK lineal 20 cm i Linex Nature serien lavet af 100% naturmateriale, 10 stk. i æske uden emballage. Selve linealen er produceret af gennemsigtig majsstivelse og præget med biologisk nedbrydeligt farve. Med facet og tuschkant.

VARENDR.	LÆNGDE
1129612	20 cm
1129623	30 cm

## c) Linex blypasser

Skolepasser til blytægning. Leveres med ekstra bly.

VARENDR.	LÆNGDE
102706	140 mm

## d) Linex blypasser

Serie af blypassere med hurtigindstilling for cirkler op til 390 mm Ø. Leveres med etui med ekstra bly samt reservedele. Sølv.

VARENDR.	LÆNGDE
102707	170 mm

## Linex Passerminer

2 stk. passerminer.

VARENDR.
804056

## Linex Nature vinkelmåler

Linex-N910 halvcirkulær vinkelmåler 10 cm i Linex Nature serien lavet af 100% naturmateriale. Selve vinkelmåleren er produceret af gennemsigtig majsstivelse og præget med biologisk nedbrydeligt farve.

VARENDR.	STØRRELSE
1129634	10 cm

## Linex aluminiumslineal

Skærelineal med facet. Gummistribe på bagsiden forhindrer linealen i at glide. Når linealen vippes, er det muligt at bruge facetten som tuschkant. Den høje skærekant øger sikkerheden, mens man skærer.

VARENDR.	STØRRELSE
133727	30 cm
133728	50 cm
133730	100 cm

## Linex geo-metritrekant

Linex Super Series med det unikke antislid princip. En gummiliste på bagsiden griber fat i den underliggende flade, og trekanten ligger fast. Kan anvendes som lineal, vinkelmåler og tegnetrekant. Med tuschkant, facet og lige kant samt vinkelmåler med lup over nulpunktet.

Materiale: glasklar SAN. Tykkelse 2 mm. Hypotenusen 225 mm. Katete 110 mm.

VARENDR.	STØRRELSE
392679	22 cm

## Linex trekantet målestok

Med seks forskellige skalaer. Noter i 2 farver. Leveres i plastetui. Materiale: mat, hvid PS. 30 cm

VARENDR.	INDELING
182402	1:20:25:50:75:125
182403	1:100:200:250:300:400:500
182404	1:2,5:5:10:20:50:100
182407	1:15:20:25:50:75:100

## Linex målebånd, 5 m

Solidt målebånd med cm og inch, 5 m. Non slip overflade giver godt greb. Gribekrogen er magnetisk og desuden fleksibel således, at man kan måle fra 0-punkt uanset position. 2 stop- og go låsefunktioner og 1 bremse. Forsynet med bælteclip og håndledsstrop.

VARENDR.	LÆNGDE
102705	500 cm







**Linex Tack-All klæbegummi**

Genbrugelig, aftagelig klæbegummi. Anvendes til f.eks. opklæbning, fastholdning, rengøring mv. Klæbeevnen bevares i meget lang tid, kan derfor bruges igen og igen. Egner sig ikke til porøse overflader som f.eks. tapet.

50g – 6 rækker med firkanter.

VARENr.	INDHOLD
1627010	50 g



**Linex Hobbysæt**

Færdig pakket sæt med alt det du skal bruge til dit hobby projekt. Indeholder: Skæreplade A3, aluminium lineal 30 cm med stålkant til at skære, kniv og saks.

VARENr.
1627021

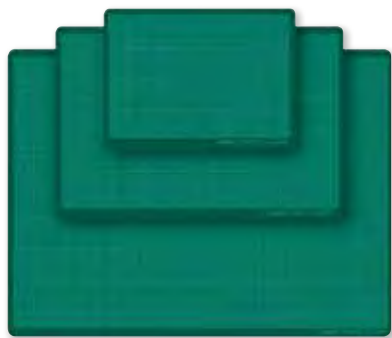

**Linex skæreplade**

Fremstillet i 3 mm tyk plast med et blødt lag på begge sider og et hårdt lag i midten, hvilket muliggør skæring på begge sider. Én side er forsynet med millimeternet.

VARENr.	STØRRELSE
102862	A2
102863	A3
102864	A4



**a) Linex DS 1000 blyantspidsemaskine**

Bordmodel til standardblyanter.

VARENr.
1627054

**b) Linex DS3000 blyantspidsemaskine**

Sølvgrå bordmodel i retro design. Af metal med beslag. Til spidsning af alm. blyanter og farveblyanter fra 7,8 mm til 11,5 mm Ø. Justeringskrue på bagsiden giver mulighed for at spidse hhv. farveblyanter med kort spids eller standardblyanter med lang spids

VARENr.
1627065



**Linex limstifter**

Limstifter af høj kvalitet PVP, på vandbasis. Ideelle til papir, karton, fotos mv. Lugtfri og lette at anvende. Tørre permanent op uden at krølle papiret. Leveres i display.

VARENr.	STØRRELSE
102687	8 g
102688	22 g
102689	35 g



**Linex Nature blyant**

Sekskantet blyant i god kvalitet. Linex Nature blyanter er uden lakering, viskælæder og metal og er derfor bedre for miljøet både ved fremstilling og afskaffelse.

VARENr.	STØRRELSE	ÆSKE
1129520	2B	12 stk.
1129531	HB	12 stk.

**c) Linex elektrisk blyantspidser med 6 huller**

Bordmodel med 6 huller til blyanter og farveblyanter af træ med diameter fra 6,5 mm til 11 mm. Stor transparent spidser-skuffe. Ideel løsning til skoler, institutioner og virksomheder. Spidsning starter automatisk, når blyanten skubbes ind og stopper, når blyanten er spids. Maskinen starter kun, hvis skuffen til affald er sat korrekt på plads. Sugkopfodder sikrer stabilitet under brug. CE og RoHS godkendt. Til 230V.

VARENr.
1627043



**Linex batteri blyantspidser dobbelt, hvid**

Batteridrevet blyantspidser til standard (dia. 6-8 mm) og jumbo (dia. 9-12 mm) blyanter. Gennemsigtig container, så det nemt kan ses hvornår den skal tømmes. Anvender 4 stk. AA 1,5V batterier, medfølger ikke.

VARENr.
1627032



**Linex skoleblyant HB**

Sekskantet skoleblyant HB i god kvalitet og med en god og brudsikker mine samt lakeret ende. Den sekskantede til børn i alle aldre. Ligger assorteret i 4 farver: Rød, gul, blå og lime grøn.

VARENr.	HÅRDHED	DISPLAY
1129542	HB	144 stk.

Brugte aviser  
og genanvendt  
træ bliver til nye  
tegneredskaber



#### Linex Earth lineal

Bæredygtige linealer, produceret af genanvendt træ.

- 100 % genanvendelig og fri for skadelige stoffer.
- Stabil, let og slidstærk - et godt alternativ til plast.
- 22 cm - passer i bredden på et A4-papir eller et skolehæfte.

1129450	Blå
1129461	Grøn
1129472	Pink
1129483	Natur

#### Linex Earth blyanter

Hvert år ophugges 82.000 træer i verden, for at producere 14 milliarder blyanter.

Linex Earth blyanter er lavet af 100 % genanvendt avispapir og sparer således miljøet for unødigt skovhugst.

- 2B hårdhed.
- Pakke med 10 stk.

1129494

#### Linex Earth farveblyanter

Produceret på samme miljøvenlige måde som Linex Earth blyanter.

- Pakke med 10 stk. i forskellige farver.

1129505

#### Linex Earth viskelæder

Viskelæder uden nogen skadelige stoffer, PVC-free, Phthalate-free, Latex-free samt Non-Toxic.

- Størrelse: 61 x 28 x 12 mm.

1129516

HAMELIN

Hamelin A/S owns the brands Elba, Oxford, Pierre, Bantex, Linex and Unilux. We strive to satisfy the needs of our customers through maintaining continuous focus on quality, innovation and design.

LINEX®

# Linex Nautical



## Linex nautisk enhåndspasser

Passer, der kan betjenes med én hånd. Er derfor nem at arbejde med under sejlads. Den øverste del er af messing og benene af rustfrit stål, hvilket gør passereren til et meget robust instrument.

VARENØR.	LÆNGDE
1605704	17,5 cm
1605715	20 cm

## Linex nautisk ligepasser

Lige passer. Special marinepasser i messing og med ben i rustfrit stål.

VARENØR.	LÆNGDE
1605671	15 cm
1605682	17,5 cm
1605693	20 cm

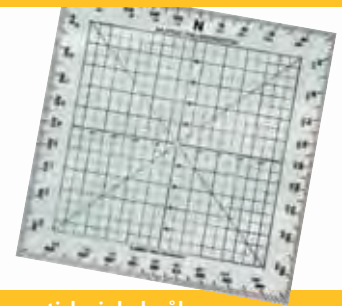

## Linex nautisk vinkelmåler

Med lodret kant. Praktisk vinkelmåler til afsætning af kurs og pejling. Mat overside kan beskrives med blyant. 130 x 130 mm. Materiale: farveløs transparent PETG.

VARENØR.	DIMENSIONER
1605726	13 x 13 cm



## Linex nautisk vinkelmåler

Med lodret kant. Inddelt i mm, grader og streger. Til afsætning af kurs og distance. Materiale: glasklar SAN.

VARENØR.	DIMENSIONER
1605660	28 x 28 x 20 cm

## Linex nautisk vinkelmåler

Med lodret kant og praktisk håndtag. Inddelt i grader og streger. Til afsætning af kurs og distance. Tofarvet tryk gør aflæsning lettere. Hypotenusen er inddelt i mm. Materiale: glasklar akryl.

VARENØR.	DIMENSIONER
1605741	32 x 32 x 22,5 cm



## Linex 2810 nautisk plotter

Praktisk kurslineal til afsætning af kurs og pejling med indbygget misvisningskala og meridianlinier. Gennemsigtig firkantet basis idéel til anlæg på kortbord. Brugsanvisning medfølger. 140x140 mm basis og 377 mm arm.

Materiale: farveløs, transparent PETG.

VARENØR.	DIMENSIONER
1605763	14 x 14 x 37,7 cm

## Nautical Chart Plotter

Nautical chart plotter, ruler type with rotating graduated disk and magnetic scale. The scale on the graduated side is oriented on the graduation lines. Nautical mile and km scale along the edge. Matt upper side can be written on with a pencil. 38x12 cm. Material: colourless, transparent PETG.

VARENØR.	DIMENSIONER
1605730	38 x 12 cm

# Linex Active Learning



## Enkelte Interlocking Cubes

Bruges til tælling og opbygning af figurer m.m. Kan låses på 5 sider.

1000 stk

1x1x1 cm. Hver cube vejer 1 g. 5 forskellige farver.

Leveres i pose a 1.000 stk.

VARENr.

1605811

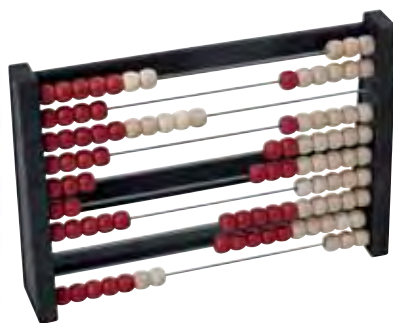

## Stor Kugleramme

Solid kugleramme med 100 kugler til at hjælpe elever med at forstå simpel matematik. Rammen er lavet ud af et stykke og i genanvendt træ, og derfor meget solid og stabil. Kugler i røde og hvide af genanvendt træ. Mål 25x17x4,5 cm. Anvendes til institution og indskoling.

VARENr.

1605774



## Geometriske Figurer

Indlæring af geometriske navne, former, dimensioner og relationer. 10 geometriske figurer af genanvendt plast. Højde 15 cm. Skab bedre volumen forståelse ved at fylde formerne med vand eller sand. Anvendes til mellemtrinnet.

VARENr.

1605822



## Matematik i billeder

Lær matematik ved brug af forskellige illustrationer, hvilket gør indlæringen mere illustrativ. kan. Sæt med 80 billeder (10x10cm)

Tal 0 - 9

Skilte + -> <=

VARENr.

1605903



## Målebægersæt

Sæt med 6 målebægere i genanvendt plast. Lær om volume og mål. Sættet indeholder: 1000 ml, 500 ml, 250 ml, 100 ml, 50 ml og 10 ml. Kan benyttes op til 135° C. Målebægerne har en præget skala. Anvendes til mellemtrinnet.

VARENr.

1605785



## Undervisnings Ursæt

Ursæt i plast til undervisning. Ideelt til børn, der er klar til at lære klokken. Sættet indeholder: 1 stort ur med fod og 24 små ure til eleverne. Juster visere på både bag- eller forside. Indgraveret tal. Anvendes til institution og indskoling.

VARENr.

1605800



# Linex kridt



## Linex firkantet kridt

Firkantet, støvfrie kridt af bedste kvalitet, bløde og behagelige at skrive med og nemme at viske ud. Æske a 12 stk.

VARENØR.	PAKNING
1129601	12 stk. Assorteret
1129590	12 stk. Hvidt



## Linex hvidt kridt

Runde, støvfrie hvide kridt af bedste kvalitet. Produceret i kalciumkarbonat -bløde og behagelige at skrive med og nemme at viske ud.

VARENØR.	PAKNING
107864	10 stk.
1129575	100 stk.



## Linex farvet kridt

Runde, støvfrie farvede kridt af bedste kvalitet. Produceret i kalciumkarbonat -bløde og behagelige at skrive med og nemme at viske ud. Assorterede farver.

VARENØR.	PAKNING
107865	10 stk.
1129586	100 stk.



# HVAD MANGLER DU TIL VIRKSOMHEDEN?



ARKIVERING & OPBEVARING · SKRIVEREDSKABER · KONTORARTIKLER  
& -MASKINER · MØDE & KONFERENCE · BELYSNING & MØBLER  
ARBEJDSMILJØ & ERGONOMI · IT-PRODUKTER · PAPIRVARER  
KANTINE & CATERING · AFTØRRING & RENGØRING  
EMBALLAGE & LAGER & LOGISTIK

HÆFTETÆNGER  
+ KLAMMER

LUFTRENSERE

HULAPPERATER

DYMO +  
LABELMASKINER

STRIMMEL-  
+ LOMMEREGERE

MAKULATORER

LAMINERING +  
INDBINDING



SKÆRE-  
MASKINER

VÆGTE

## KONTORARTIKLER + MASKINER

SAKSE  
+ KNIVE

SKRIVE-  
UNDERLAG

PAPIRKURVE

TAPE  
+ LIM

LINEALER

SKUFFE-  
KABINETTER

VISITKORT

REGISTER-  
SYSTEMER

STEMPLER



LEITZ NEW NEXXT  
INTUITIVT DESIGN  
PERFEKT  
RESULTAT



Patenteret Direct Impact teknologi giver problemfri og perfekt hæftning ved brug af Leitz hæfteklammer



Integreret hæfteklammefjerner til hurtig og nem fjernelse af klammen



### Leitz New NeXXt Metal hæftemaskine 5502

Udsøgt hæftemaskine, der rammer din virksomhedsfarve. Robust og pålidelig. Hæfter op til 30 ark papirer (80 g). Lille kraftanvendelse, nøjagtig hæftning med patenteret Direct Impact Technology. Roterende hæfteskål giver mulighed for åben og lukket hæftning, 180° åbning giver mulighed for nålehæftning. Brug Leitz hæfteklammer 24/6 eller 26/6. Handy, integreret hæfteklammefjerner. 10 års garanti ved brug af Leitz hæfteklammer. Længde 14,5 cm

Farve	Hæftemaskine
Rød	123636
Blå	123637
Hvid	391739
Sort	102361
Leitz hæfteklamme 24/6 æske a 1000 stk.	391762

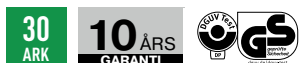

### Leitz New NeXXt Strong Metal hæftemaskine HalfStrip Leitz 5522

Kraftig metalhæftemaskine. Hæfter op til 40 ark papirer (80 g). Lille kraftanvendelse, nøjagtig hæftning med patenteret Direct Impact Technology. Handy, integreret hæfteklammefjerner. Roterende hæfteskål giver mulighed for åben og lukket hæftning, 180° åbning giver mulighed for nålehæftning. Brug Leitz hæfteklammer 24/8 eller 26/8. Længde 14,5 cm

### FullStrip Leitz 5504

Kapacitet: 40 ark Med Direct teknologi for perfekt hæftning og med integreret klammefjerner, hæfteklammer inkluderet. Med ny, Direct Impact Technology, som sikrer absolut perfekt og problemfri hæftning. Bruger klamme 24/6, 26/6 eller 24/8. Længde 18 cm.

Farve	HalfStrip 5522	FullStrip 5504
Sort/hvid	391745	102363
Leitz hæfteklamme 24/8 æske a 1000 stk.	391763	391763







### Leitz New NeXXt Mini hæftemaskine 5517

Kapacitet 10 ark. Lille, bærbar hæftemaskine, der passer i selv de mindste penalhuse eller mapper. Metal med plastikoverdel. Bruger klamme nr. 10. Længde 10 cm.

Farve	Hæftemaskine
Sort/hvid	123614
Leitz hæfteklamme nr. 10 æske a 1000 stk.  	391765

**10**  
ARK

**3** ÅRS  
GARANTI



### Leitz Hæftetang 5547

Højkvalitets hæftetang. Hæfter op til 15 ark papirer (80 g). Let ladning af hæfteklammer bagi. 5 cm indstiksdybde. Brug Leitz Power Performance P1 hæfteklammer, No. 8, hæfteklammepakke inkluderet (1000 stk af No.8). 10 års garanti ved brug af Leitz hæfteklammer.

Farve	Hæftetang
Hvid	123496
Sort	123495
Leitz hæfteklammer nr. 8	391766

**15**  
ARK

**10** ÅRS  
GARANTI



### Leitz Hæftemaskine 5560 langhæfter

Kapacitet: 40 ark, med DIT\* teknologi for perfekt hæftning, kan hæfte langs foldekanten midt på papiret, hæfteklammer inkluderet i magasinet. Bruger klamme 24/6 og 24/8.

Farve	Langhæfter
Sort	102358
Leitz hæfteklamme 24/6 æske a 1000 stk.	391762

**30**  
ARK

**10** ÅRS  
GARANTI



### Leitz Hæftemaskine 5553 Heavy Duty Flat Clinch

Professionelle hæfteopgaver. Med bekvem refill indikator. Perfekt til postrummet eller kontoret. Hæfter op til 120 ark papirer (80 g). Flat Clinch teknologi bruges ved kompakt arkivering. Integreret farvekodet indikator viser, når det er tid til at skifte hæfteklammer. Nem frontladning af hæfteklammer. Brug 23/15XL hæfteklammer. Hæfteklammepakke inkluderet (1000 stk. x 23/15XL).

Farve	Blokhæfter
Grå	123853
Leitz hæfteklamme 23/15XL æske a 1.000 stk.	102322

**120**  
ARK

**10** ÅRS  
GARANTI



### Leitz Hæftemaskine 5552 Heavy Duty

Heavy duty hæftemaskine til hverdags brug. Fjeder-lade-teknologi gør det nemt at skifte hæfteklammer. Hæfter op til 60 ark papirer (80 g). Flat Clinch teknologi bruges ved kompakt arkivering. Integreret vindue, så du hurtigt ser, hvornår hæfteklammerne skal skiftes. Brug 25/10 hæfteklammer. Hæfteklammepakke inkluderet (1000 stk x 25/10). 10 års garanti ved brug af Leitz hæfteklammer.

Farve	Blokhæfter
Grå	123852
Leitz hæfteklamme 25/10 æske a 1.000 stk.	123005

**60**  
ARK

**10** ÅRS  
GARANTI





### Leitz Hæftemaskine 5551 blok hæfter

Kapacitet: Op til 80 ark med 4 forskellige kassettesystemer. Klammekassetterne er farvekodet og nemme at skifte. Vindue viser, når der skal påfyldes flere klammer. Ergonomisk, blødt håndtag. Bruger klammekassetter K6 - K12.

Farve	Blokhæfter
Grå	102349
Leitz hæfteklamme (kassette 210 stk.) K6	102307
Leitz hæfteklamme (kassette 210 stk.) K8	102308
Leitz hæfteklamme (kassette 210 stk.) K10	102309
Leitz hæfteklamme (kassette 210 stk.) K12	102310

**80**  
ARK

**10** ÅRS  
GARANTI

### Leitz Hæftemaskine 5533

Ideel til hyppig brug. Høj ydelse. Let enhånds-betjening. Hæfter op til 20 ark papirer (80 g). Pålidelig ydelse gennem strømforsyningen. Brug sammen med e2 hæfteklammer, hvilket sikrer problemfri hæftning, uden at hæfteklammen sætter sig fast i maskinen. Hæfteklamme-pakke inkluderet (200 stk. x e2). 3 års garanti ved brug af Leitz hæfteklammer.

Farve	EI-hæftemaskine
Sort	391754
Hvid	123598
Leitz hæfteklamme E2 æske a 2.500 stk.	123122

**20**  
ARK

**3** ÅRS  
GARANTI

### Leitz Hæftemaskine 5532

Den næste generation af elektriske hæftemaskiner. Kapacitet: 10 ark. Lille og smart model til skrivebordet - måler det samme som en almindelig hæftemaskine, 15 cm. Bruger Leitz e1 nr. 10 hæfteklamme.

Farve	EI-hæftemaskine
Sort	106769
Hvid	391752
Leitz hæfteklamme E1 æske a 2.500 stk.	123120

**10**  
ARK

### Leitz Hæftemaskine 5566

Let enhånds-betjening, ideel til frekvent brug. Stilfuldt produkt til dit skrivebord og skabt til at blive brugt på farten, idet den er batteridrevet (batterier er ikke inkluderet). Bruger 4 x 1,5V AA LR6 batterier. Bruges med e1 hæfteklammer for at sikre problemfri hæftning, uden at klammen sætter sig fast

Farve	EI-hæftemaskine
Sort	392805
Leitz hæfteklamme E1 æske a 2.500 stk.	123120

**10**  
ARK



### Rapid Hæftemaskine K2

Effektiv, høj kvalitets stål hæftemaskine til professionel, hyppig brug. Uimodståeligt klassisk design med retro og cool finish. Hæfter op til 50 ark papirer (80 g). Holdbar, høj kvalitets stålkonstruktion. Made in Sweden. Justerbar klammeskål til åben og lukket hæftning. Bekvem frontladning af hæfteklammer. Til Rapid 24 - 26/6 og 24 - 26/8+ Superstrong hæfteklammer. 105 mm indstiksdybde. 5 års garanti ved brug af Rapid hæfteklammer.

Farve	Hæftemaskine
Chrom	123528
Rapid hæfteklammer Super Strong 24/8+ æske a 5.000 stk	102302

50  
ARK

5 års garanti\*

\* Ved brug af Rapid hæfteklammer

### Rapid Flat-clinch F30

Kapacitet: 30 ark. Fladhæftemaskine der reducerer plads ved at gøre papirbunker 30 % mindre. Bruger klamme 24/6 og 26/6.

Farve	Hæftemaskine
Sort	102351
Rapid hæfteklammer Strong 24/6 æske a 1.000 stk.	123051

30  
ARK

5 års garanti\*

\* Ved brug af Rapid hæfteklammer

### Rapid F16

Kapacitet 30 ark. Stærk og højydelses half strip hæftemaskine lavet i stål og holdbar ABS plast. Inklusiv hæfteklammer. Bruger Rapid klamme 24/6 og 26/6.

Farve	Hæftemaskine
Sort	123825
Rapid hæfteklammer Strong 24/6 æske a 1.000 stk.	123051

30  
ARK

5 års garanti\*

\* Ved brug af Rapid hæfteklammer

### Rapid Hæftetang K1

Rapid K1 er verdens mest solgte hæftetang. Kapacitet: 50 ark. Fremstillet i metal med forchromet overflade. Bruger klamme 24/6 og 24/8+.

Farve	Hæftetang
Chrom	102350
Rapid hæfteklammer Super Strong 24/8+ æske a 5.000 stk	102302

50  
ARK

5 års garanti\*

\* Ved brug af Rapid hæfteklammer

### Rapid Hæftetang S51

Kapacitet: 15 ark. Handy tang i stål, som er egnet til hjem og kontor. Lige til at lægge i skrivebordsskuffen/-bakken. Bruger klamme 21/4 og 221/4.

Farve	Hæftetang
alulak	102344
blå	102346
hvid	102347
sort	102345
Oliven	123531
Lys blå	123530
Klar rød	123529
Fondant blå	392488
Strawberry cream	392023
Rapid hæfteklammer Cometa 221/4 æske a 2.000 stk.	102299

15  
ARK

5 års garanti\*

\* Ved brug af Rapid hæfteklammer



5 års garanti\*

\* Ved brug af Rapid hæfteklammer

### Rapid Hæftetang Supreme S21

SuperFlatCinch™ teknologi med innovativ by-pass funktion reducerer papirstakkene med 40%. Kun 1 type hæfteklamme hæfter fra 2-30 ark papirer. Traditionel ladning af klammer bagtil. Brug små hæfteklammer, No. 21, 6 mm. 42 mm indstiksdybde. 5 års garanti ved brug af Rapid hæfteklammer.

30  
ARK

Farve	Hæftetang
Sort ■	123261
Rapid Super Strong hæfteklamme 21/6 æske a 1.000 stk.	102323



15  
ARK

### Rapid Hæftetang E10

Kapacitet: 15 ark. Kompakt metal-hæftetang med ABS-plast på toppen. Bruger klamme nr. 10.

Farve	Hæftetang
Chrom ■	102353
Rapid hæfteklammer Standard nr. 10 æske a 1.000 stk.	123002

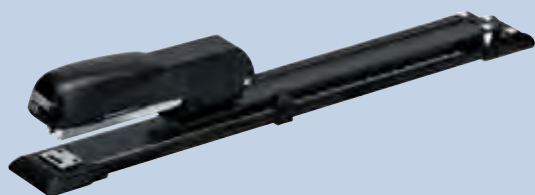

20  
ARK

### Rapid Hæftemaskine E15 langhæfter sort

Kapacitet: 20 ark. Langhæfter, der hjælper dig med at skabe dine egne foldere ved at hæfte på midten af alle papirtyper. Åben hæftning er også mulig. Hæftedybde 320 mm. Bruger klamme 24/6 og 26/6.

Farve	Langhæfter
Sort ■	106767
Rapid hæfteklammer Strong 24/6 æske a 1.000 stk.	123051



40  
ARK

### Rapid Hæftemaskine HD12 langhæfter 300mm

Hæftemaskine Rapid Classic HD12 langhæfter 300mm

Farve	Langhæfter
Sort ■	391474
Rapid hæfteklammer Super Strong 24/8+ æske a 5.000 stk	102302

5 års garanti\*

\* Ved brug af Rapid hæfteklammer

### Rapid C1 hæfteklammefjerner

Til 24/6 og 26/6 hæfteklammer. Lavet af ABS plastik og stål. Holdbare forchromede stål-tænder. 5 års garanti.

Farve	Hæfteklammefjerner
Chrom ■	123198



### Hæfteklammefjerner Rapid C2

Rapid C2 er en lille og effektiv klammefjerner til alle typer af kontorhæfteklammer. Stålkæberne er forchromede for lang holdbarhed.

Farve	Hæfteklammefjerner
Sort ■	102295



### Rapid Hæftepistol PRO R33E Fintråd

Høj holdbarhed, hæftepistol helt i stål opfylder de høje krav fra de professionelle brugere, velegnet til kraftige stoffer, lærred, læder, papir m.v. Patenteret 3-trins tryk justering sparer op til 40% af din kraft og øger kraften med et enkelt klik på kontakten. Indvendige sliddele helt i stål. Produceret i Sverige. Rekylfri med støjdæmper. Låsefunktion for nem opbevaring. 5 års garanti. Bruger No 13 fintråds klammer 6- 14 mm.

Farve	Hæftepistol
Chrom 	106765



### Rapid Hæftepistol R23E

Robust og holdbar, fremstillet i stål og opfylder professionelle krav. Velegnet til tynde materialer som tekstiler, papir, etiketter etc. Bruger klamme nr. 13 fintrådsklammer 4-8 mm. Rekylfri, med låsefunktion og støjdæmper. Fremstillet helt i stål.

Farve	Hæftepistol
Chrom 	102341



### Rapid Hæftepistol R13

Hæftepistol til hobby og gør-det-selv opgaver. Ergonomisk greb. Velegnet til tekstiler, ompolstring og lettere reparationer. Bruger klamme nr. 13 fintrådsklammer 4- 10 mm. Støjdæmpet, rekylfri og med låsefunktion. Lavet i solid plastik.

Farve	Hæftepistol
Orange 	123523



### Rapid Eco Hæftepistol

Hæftepistol fremstillet af genanvendt plast, til hobby opgaver i hjemmet. Bruger nr. 13 & 53 fintrådsklammer 4-8 mm. Rekylfri. Miljøvenlig emballage. Fremstillet af 80% genanvendt plast. Anvendelse: tekstiler, dekoration mm.

Farve	Hæftepistol
Sort 	102367



### Rapid Hæftehammer R19E

Praktisk hæftehammer til lettere opgaver som etiketter og plakater. Enhåndgreb for nem anvendelse. Påfyldningsmekanisme uden løse dele. Nem påfyldning i bunden. Fremstillet i stål. Ergonomisk håndtag med non-slip overflade. Anvendelse: Tagarbejde, vægge mm.

Farve	Hæftehammer
Chrom 	106766





5 års garanti\*

\* Ved brug af Rapid hæfteklammer

170  
ARK

### Rapid Hæftemaskine Duax blokhæfter

Kapacitet: 170 ark. Den patenterede Duax®-hæftemaskine anvender kun én type klamme, uanset om du hæfter 2 eller 170 ark. Fladhæftning - sparer 30% plads idet klammen lægger sig fladt på bagsiden af papiret (ingen buer). Bruger hæfteklamme Rapid Duax.

Farve	Blokhæfter
Grå ◻	102342
Rapid hæfteklamme Duax æske a 1000 stk.	102301



5 års garanti\*

\* Ved brug af Rapid hæfteklammer

210  
ARK

### Rapid Hæftemaskine HD 210 blokhæfter

Kapacitet: 210 ark. Kraftig hæftemaskine i metal med påfyldning foran. Bruger klamme 9/8 - 9/24 og 23/8 - 23/24.

Farve	Blokhæfter
Sort ●	102352



5 års garanti\*

\* Ved brug af Rapid hæfteklammer

110  
ARK

### Rapid Hæftemaskine HD110

Kapacitet: 110 ark. Kraftig hæftemaskine i metal med let påfyldning foran. Bruger klamme 23/8 - 23/15 og 9/8 - 9/14.

Farve	Blokhæfter
Grå ◻	102354



5 års garanti\*

\* Ved brug af Rapid hæfteklammer

70  
ARK

### Rapid Hæftemaskine HD70

Kapacitet: 70 ark. Kraftig hæftemaskine i metal med toppåfyldning. Bruger klamme 9/8 - 9/10 og 23/8 - 23/10.

Farve	Blokhæfter
Sort ●	106768



5 års garanti\*

\* Ved brug af Rapid hæfteklammer

110  
ARK

### Rapid Hæftemaskine Retro HD9

Heavy duty, højkvalitets blokhæftemaskine med stor kapacitet og ladning af hæfteklammer bagtil. Uimodståeligt klassisk design med retro og cool finish. Hæfter op til 110 ark papirer (80 g). Holdbar, højkvalitets stålkonstruktion. Made in Sweden. Traditionel ladning af hæfteklammer bagtil, justerbar hæftedybde. Til Rapid 9/8-14mm Superstrong hæfteklammer. 85 mm indstiksdybde. 5 års garanti ved brug af Rapid hæfteklammer.

Farve	Blokhæfter
Sort ●	391473
Rapid hæfteklamme HD 9/8 - 9/14	

### Rapid Hæftemaskine 100

Rapid 100 er det naturlige valg, hvor hæftning sker jævnlige, som f.eks. i postrum eller ved udskrivning. Kapacitet 50 ark. Justerbar slagstyrke. Justerbar hæftningsdybde 0-93 mm. Beskyttelsesskjold, afbryder strømmen ved løft. Udskiftelig hæfteenhed. Fødder med sugeskopper uden friktion. Bruger 66/6-8 mm hæfteklammer. 230V.

Farve	El-hæftemaskine
Hvid <input type="checkbox"/>	123518
Rapid hæfteklamme 66/6 æske a 5.000 stk.	102331
Rapid hæfteklamme 66/7 æske a 5.000 stk.	102319
Rapid hæfteklamme 66/8 æske a 5.000 stk.	102330

50  
ARK



### Rapid Hæftemaskine 5050e

Elektronisk hæftemaskine med kassettepåfyldning. Hæfter op til 50 ark med 5000 hæftninger pr. kassette. Ekstrem holdbar, lydsvag og lav vibration. Problemfri, patenteret kassette hæftningsteknologi til mange hæfteopgaver. Fladhæftning - 30% reduceret papirbunke. Sliddele udskiftet med hver ny kassette. Bruger klammekassette (en kassette inkluderet med 5.000 klammer) Rapid 5050e. Leveres med skumunderlag. Justerbar indstiksybde 0-60 mm.

Farve	El-hæftemaskine
Hvid/sort <input type="checkbox"/>	102385
Hvid/blå <input type="checkbox"/>	123613
Rapid hæfteklamme 5050 kassette med 5.000 klammer	102312

50  
ARK



### Rapid Hæftemaskine 5080e

Elektronisk hæftemaskine med kassettepåfyldning. Hæfter op til 80 ark med 5000 hæftninger pr. kassette. Ekstrem holdbar, lydsvag og lav vibration. Problemfri, patenteret kassette hæftningsteknologi til mange hæfteopgaver. Fladhæftning - 30% reduceret papirbunke. Sliddele udskiftet med hver ny kassette. Bruger klammekassette (en kassette inkluderet med 5.000 klammer) Rapid 5080e. Leveres med skumunderlag. Justerbar indstiksybde 0-60 mm.

Farve	El-hæftemaskine
Sort <input checked="" type="checkbox"/>	123611
Rapid hæfteklamme 5080 kassette med 5.000 klammer	102314

80  
ARK



### Rapid Hæftemaskine 5025e

Elektronisk hæftemaskine med kassettepåfyldning. Hæfter op til 25 ark med 1.500 hæftninger pr. kassette. Problemfri, patenteret kassette-hæftningsteknologi til mange hæfteopgaver. Guidesystem med lysdioder viser nøjagtigt, hvor klammen kommer ud. Fladhæftning - 30% reduceret papirbunke. Sliddele udskiftet med hver ny kassette. Maks. hæftedybde 65 mm. Bruger klammekassette (en kassette inkluderet med 1.500 klammer) Rapid 5025e.

Farve	El-hæftemaskine
Blå <input checked="" type="checkbox"/>	102386
Hvid <input type="checkbox"/>	123600
Rapid hæfteklamme 5025 kassette med 2x1.500 klammer	102316

25  
ARK

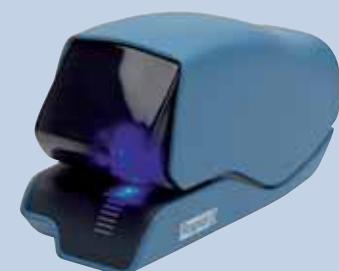



30  
ARK

### Rapid Hæftemaskine 90EC

Kompakt elektrisk hæftemaskine med frontladning, med stort klammemagasin. Hæfter op til 30 ark med 66/6 og 66/7 klammer

Farve	El-hæftemaskine
Hvid <input type="checkbox"/>	102381
Rapid hæfteklamme 66/6 æske a 5.000 stk.	102331
Rapid hæfteklamme 66/7 æske a 5.000 stk.	102319

10  
ARK



Rapid 10 BX

20  
ARK



Rapid 20 BX

### Rapid Hæftemaskine 10BX og 20BX

Elektrisk hæftemaskine Rapid 10BX 10 ark (batteri) og Rapid 20EX 20 ark (220 V) Kompakt, nem-at-tage-med elektrisk hæftemaskine til skrivebordet, receptionen eller derhjemme. Bekvem med enhåndsbrug ved skrivebord eller på farten. Indsætning af klammer fra fronten. Til 24/6 and 26/6 Rapid Standard hæfteklammer. 10 mm hæftedybde. 2 års garanti ved brug med Rapid klammer.

Farve	El-hæftemaskine
Sort <input checked="" type="checkbox"/> Rapid 10BX	391459
Sort <input checked="" type="checkbox"/> Rapid 20BX	391462
Rapid hæfteklamme Strong 24/6 æske a 1.000 stk.	123051



50  
ARK

### Rapid Hæftemaskine 106E

Elektrisk hæftemaskine til både planhæftning og rygghæftning af brochurer, foldere m.m. Kapacitet: 50 ark. Justerbar slagstyrke og hæftningsdybde 0-100 mm. Nem frontbetjent påfyldning af klammer. Bruger klamme 66/6 - 66/8+.

Farve	El-hæftemaskine
Grå <input type="checkbox"/>	102387
Rapid hæfteklamme 66/6 æske a 5.000 stk.	102331
Rapid hæfteklamme 66/7 æske a 5.000 stk.	102319
Rapid hæfteklamme 66/8 æske a 5.000 stk.	102330



Varenr.	Hæftemaskiner		Enh./pak.
102374	Hæftemaskine BNT halfstrip sort Kapacitet: 30 ark. Bruger klamme 24/6 og 26/6.	Sort	● Stk./1
102297	BNT hæfteklamme 24/6 æske a 1.000 stk.		Æsk/1
108290	BNT hæfteklamme 26/6 æske a 5.000 stk.		Æsk/1
102336	Hæftemaskine BNT 24-26/6 sort hæftedybde 9 cm Kapacitet: 20 ark. Meget solid konstruktion. Kan bruges både som en håndholdt eller bordmodel. Bruger klamme 24/6-26/6.	Sort	● Stk./1
102297	BNT hæfteklamme 24/6 æske a 1.000 stk.		Æsk/1
108290	BNT hæfteklamme 26/6 æske a 5.000 stk.		Æsk/1



Varenr.	Hæftetænger		Enh./pak.
102357	Hæftetang Zenith t/130 klammer 548E t Eksklusiv hæftetang. Hvid/sort kombineret med blankt stål. Høj kvalitet. Livsvarig garanti. Anvender hæfteklamme 130 6/4 og 6/6	hvid/sort	Stk./1
102321	Zenith hæfteklamme 130E æske a 1.000 stk.		Æsk/10
1528914	Hæftetang Zenith 590 Sort Til hæfteklamme 6/4 og 6/6. 30 ark kapacitet		● Stk./10
1624862	Zenith hæfteklamme 130Z æske a 1.000 stk.		Æsk/10

Zenith 548E



Zenith 590

Varenr.	Langhæftere og hæftetænger		Enh./pak.
102338	Hæftetang BNT 21/4 Kapacitet: 12 ark. Robust hæftetang i metal. Ergonomisk design. Bruger klamme 21/4 og 221/4.	sort	● Stk./1
102339		hvid	○ Stk./1
108291	BNT hæfteklamme 221/4 æske a 1.500 stk.		Æsk/1
393737	BNT langhæfter Bruger hæfteklamme 24/ eller 26/6.	sort	● Stk./3
102297	BNT hæfteklamme 24/6 æske a 1.000 stk.		Æsk/1
108290	BNT hæfteklamme 26/6 æske a 5.000 stk.		Æsk/1



BNT 21/4



BNT langhæfter

Varenr.	Hæfteklammefjerner		Enh./pak.
106978	Hæfteklammefjerner BNT	Sort	● Stk./1
1478923	Hæfteklammefjerner Zenith	Sølv	● Stk./10





# Hæfteklammer

Rapid 5025 med 1500 hæfteklammer



Rapid 5050 eller 5080 med 5000 hæfteklammer



## Rapid elektriske hæfteklammekassetter

Problemfri hæftning grundet det patenterede kassette-hæftningsteknologi, som hæfter op til 5.000 gange, inden kassetten skal skiftes. Ved kassetteskift udskiftes sliddele, hvorfor systemet er meget langtidsholdbart

- Hæfter fra 2 til 80 ark med samme type hæfteklamme
- Konstrueret til at hæfte op til 500.000 gange
- Ekstrem holdbar og stille. Lille vibration
- Flat clinch fladhæftningsteknologien reducerer papirstakkene med 30%.

### Tre typer Rapid hæfteklammer

**Standard**

- Til hverdags-hæftning
- Til almindelige hæfteopgaver

**Strong**

- Hærdet materiale, der let går igennem papirer
- Ekstra skarpe tænder gør det endnu lettere
- Ideel til især tykke papirer og stakke, plastik etc.
- Anbefales brugt til Rapid Flat Clinch fladhæftningsmaskiner

**Super Strong**

- Ekstra stærkt stål, der let går igennem 50 ark eller mere
- Ekstra skarpe tænder gør det endnu lettere
- Længere benlængde betyder perfekt lukning af hæfteklammen
- Ideel til især tykke papirer og stakke, plastik etc.

Rapid hæfteklammer							
Klamme-nr.	Antal klammer pr. æske	Varenr.	Varebeskrivelse	Enh./pak	Klamme-kapacitet i ark	Typenr.	Billed
10	1000	123002	Rapid Standard. Til Rapid E10, FC10, F15	Æsk/20	2-10	24862900	
21/4	5000	102317	Rapid Strong. Passer til Rapid hæftetang S51 og S21	Æsk/5	2-20	24867400	
21/4	1000	123052	Rapid Strong. Passer til Rapid hæftetang S51 og S21	Æsk/10	2-15	24863400	
21/4	2000	123662	Rapid Standard. Passer til Rapid hæftetang S51 og S21	Æsk/10	2-20	24867500	
21/4	1000	391524	Rapid Standard. Passer til Rapid hæftetang S51 og S21	Æsk/10	2-20	24867600	
21/6	1000	102323	Rapid Super Strong. Passer til Rapid hæftetang S21	Æsk/5	2-30	24867700	
221/4	2000	102299	Cometa Strong. Passer til Rapid hæftetang S51 og S21	Æsk/10	2-10	11775411	
24/6	1000	123051	Rapid Strong. Passer bl.a. til Rapid hæftetang K1/K2 samt Rapid hæftemaskiner ECO, HD12, F6, F16, F18, F20, F30	Æsk/1	2-30	24855800	
24/6 kobber	1000	102332	Rapid Standard kobber. Passer bl.a. til Rapid hæftetang ECO, Rapid hæftemaskine E15, F6, Mini, Rapid 10BX, 20EX, S60	Æsk/20	2-20	24855700	
24/6	1000	391519	Rapid Standard. Passer bl.a. til Rapid hæftetang ECO, Rapid hæftemaskine E15, F6, Mini, Rapid 10BX, 20EX, S60	Æsk/5	2-20	24855600	
24/8 kobber	2000	391520	Rapid Strong kobber. Passer til Rapid K1, K2 og HD12	ÆSK/20	2-50	24859200	
24/8+	5000	102302	Rapid Super Strong. Passer til Rapid K1, K2 og HD12	Æsk/1	2-50	24860100	
26/6	5000	102318	Rapid Standard. Passer bl.a. til Rapid hæftetang ECO, Rapid hæftemaskine E15, F6, Mini, Rapid 10BX, 20EX, S60	Æsk/1	2-20	24861800	
26/6	1000	102329	Rapid Standard. Passer bl.a. til Rapid hæftetang ECO, Rapid hæftemaskine E15, F6, Mini, Rapid 10BX, 20EX, S60	Æsk/20	2-20	24861300	

### Til Rapid Omnipress hæftemaskiner

Omnipress 30	1000	391970	Passer til Rapid Omnipress 30	Æsk/10	2-30	5000559	
Omnipress 60	1000	391972	Passer til Rapid Omnipress 60	Æsk/5	2-60	5000561	

### Til blokhæftemaskiner, Heavy Duty

23/8	1000	123880	Rapid Strong. Passer t/Rapid blokhæftere HD70, HD110, HD210	Æsk/1	2-40	24869800	
23/8	1000	123003	Rapid Standard. Passer til Rapid blokhæftere HD70, HD110, HD210	Æsk/1	2-40	24869200	
23/10	1000	102303		Æsk/1	2-70	24869300	
23/12	1000	102325	Rapid Strong. Passer t/Rapid blokhæftere HD110 og HD210	Æsk/1	2-90	24870000	
23/14	1000	391525	Rapid Standard. Passer t/Rapid blokhæftere HD110 og HD210	Æsk/1	2-110	24869500	
23/15	1000	104875	Rapid Strong. Passer t/Rapid blokhæftere HD110 og HD210	Æsk/1	2-120	24870200	
23/17	1000	102306		Æsk/1	2-140	24870300	
23/20	1000	396049	Rapid Strong. Passer t/Rapid blokhæfter HD210	Æsk/1	2-170	24870400	
23/24	1000	391527		Æsk/1	2-210	24870500	
Duax	1000	102301	Rapid Super Strong. Passer Rapid Duax blokhæfter	Æsk/1	2-170	21808300	

### Til elektriske hæftemaskiner

5020/5025	2x1500	102316	Rapid kassette med 2x1500 klammer. Passer til Rapid elektriske hæftemaskine 5020e og 5025e	Pak/1	2-25	23271900	
5050	3x5000	102313		Stk/1	2-50	20993501	
5050	5000	102312	Rapid kassette. Passer til Rapid elektriske hæftemaskine 5050e	Stk/1	2-50	20993500	
5080	3x5000	102315		Stk/1	2-80	20993701	
5080	5000	102314	Rapid kassette. Passer til Rapid elektriske hæftemaskine 5080e	Stk/1	2-80	20993700	
65/6	5000	123057	Rapid Strong	Æsk/1	2-20	24869000	
66/6	5000	102331	Rapid Strong. Passer til Rapid elektriske hæftemaskine 90EC, 100e, 105 og 106e	Æsk/1	2-20	24867800	
66/7	5000	102319		Æsk/1	2-30	24867900	
66/8	5000	102330	Rapid Strong. Passer til Rapid elektriske hæftemaskine 105, 106e	Æsk/1	2-50	24868000	

### Til Rapid hæftepistoler R13, R19, R23 og R33

13/4	1600 blister	1536872		ÆSK/5		40109518	
13/4	2500	1536824	Rapid Tools. Passer til Rapid hæftepistoler R13, R19 og R23	ÆSK/10		11825725	
13/4	5000	106760		Æsk/1		11825700	
13/6	1600 blister	1536905		ÆSK/5		40109519	
13/6	2500	1536835	Rapid Tools. Passer til Rapid hæftepistoler R13, R19, R23, R33	ÆSK/10		11830725	
13/6	5000	106761		Æsk/1		11830700	

## Til Rapid hæftepistoler R13, R19, R23 og R33

13/8	1650 blister	1536916	ÆSK/5	40109520
13/8	2500	1536846	ÆSK/10	11825725
13/8	5000	106762	Æsk/1	11835600
13/10	1100 blister	1536931	ÆSK/5	40109521
13/10	2500	1536850	ÆSK/10	11840625
13/10	5000	106763	Æsk/1	11840600
13/14	2500	1536861	ÆSK/5	11850525
13/14	5000	106764	Æsk/1	11850500

Rapid Tools. Passer til Rapid hæftepistoler R13, R19, R23, R33



## Hæfteklammer

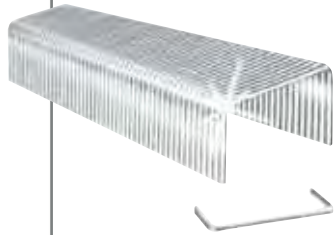

### Vælg den rigtige hæfteklamme

#### Uanset hæfteformål har vi den rigtige klamme til dig

Ikke alle hæfteklammer er skabt lige. Ligesom du vælger en skrue til træ og en anden til metal. Dit valg af hæfteklamme afhænger af, hvor meget papir, du hæfter. Klammerne kan være galvaniserede, i kobber eller endog hvide Leitz klammer.

Du kan lære en masse om hæfteklammerne ud fra dimensionerne. Tag f.eks. en 24/6 hæfteklamme: 24 betegner målet på rygdybden, 6 er bœnlængden i mm. Særlige størrelser er tilgængelige såsom no.10 til mini hæftemaskiner etc.

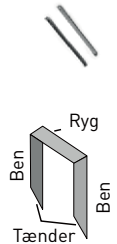

#### Leitz - den originale og bedste

- Altid let at bruge, og perfekte resultater
- Højkvalitets produkter, undgå klammekludder
- Fremstillet af galvaniseret, sølv stål
- Super Strong - utrolig stærk kvalitet, men meget let hæftning af papirstakke
- 10 års garanti på Leitz hæftemaskiner, når der anvendes Leitz hæfteklammer
- Premium kvalitet, anbefales brugt til alle hæftemaskine-mærker



#### Nyhed: Hvide hæfteklammer fra Leitz

- Hvem siger, at hæfteklammer skal være metalfarvede?
- Tilføj et stilfuldt touch til dine dokumenter
- Særligt udpræget ved farvet papir
- Næsten usynlig på hvidt papir og fotokopier

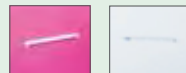

#### Nyhed: Hæfteklammer til Leitz elektriske hæftemaskiner

- Specielt udviklet til Leitz 5530 og 5533 el-hæftemaskiner
- Enestående kvalitet giver perfekt resultat hver gang
- 10 års garanti på Leitz elektriske hæftemaskiner, når der anvendes tilsvarende Leitz hæfteklammer

#### Leitz hæfteklammer

Klamme-nr.	Antal klammer pr. æske	Varenr.	Varebeskrivelse	Enh./pak	Klamme-kapacitet i ark	Typenr.	Billed
Til standard hæftemaskiner og hæftetænger							
8	1000	391766	Passer til Leitz 5547	Æsk/1	2-10	55780000	
10	1000	391765	Passer til Leitz 5545 og Style samt Leitz 5517 og 5528	Æsk/1	2-10	55770000	
24/6 Hvid	1000	106759	Hvid klamme. Passer bl.a. til Leitz 5548, 5500, 5501, 5502, 5504, 5505, 5503, 5522, 5523, 5526, 5560, 5562	Æsk/1	2-30	55540000	
24/6 P3	1000	391762	Passer til Leitz 5548, 5549, 5500, 5501, 5502, 5503, 5504, 5505, 5522, 5523, 5526, 5560, 5562	Æsk/1	2-30	55700000	
24/8	1000	391763	Passer til Leitz 5549 og 5522, 5523 og 5560	Æsk/1	2-40	55710000	
26/6 P3	5000	396048	Passer bl.a. til Leitz 5548, 5549, 5500, 5501, 5502, 5503, 5504, 5505, 5522, 5523, 5526, 5560 og 5562	Æsk/1	2-30	55721000	
26/6	1000	391764	Passer bl.a. til Leitz 5548 og 5549, 5500, 5501, 5502, 5503, 5504, 5505, 5522, 5523, 5526, 5560 og 5562	Æsk/1	2-30	55720000	
Til blokhæftemaskiner, Heavy Duty							
25/10	1000	123005	Passer til Leitz blokhæfter 5552	Æsk/1	2-60	55740000	
23/15XL	1000	102322	Passer til Leitz blokhæfter 5553	Æsk/20	2-120	55790000	
K6 26/6	5 ks a 210	102307	Leitz hæfteklamme-kassette til Leitz 5551 blokhæfter. 5 kassetter med hver 210 klammer.	Æsk/1	2-25	55910000	
K8 26/8	5 ks a 210	102308		Æsk/1	26-40	55920000	
K10 26/10	5 ks a 210	102309		Æsk/1	41-55	55930000	
K12 26/12	5 ks a 210	102310		Æsk/1	56-80	55940000	
Til elektriske hæftemaskiner							
E1	2500	123120	Passer til Leitz elektriske hæftemaskine 5532/5566	Æsk/10	2-10	55680000	
E2	2500	123122	Passer til Leitz elektriske hæftemaskine 5533	Æsk/10	2-20	55690000	

#### Diverse hæfteklammer

Klamme-nr.	Antal klammer pr. æske	Varenr.	Varebeskrivelse	Enh./pak	Klamme-kapacitet i ark	Typenr.	Billed
10	1000	108292	BNT Office Nr. 10	Æsk/1	2-10	743300	
130	1000	102321	Zenith. Passer til Zenith hæftetang 548E	Æsk/10	2-15	130E	
130	1000	1624862	Zenith. Passer til Zenith 548E and 590	Æsk/10	2-15	130Z	
221/4	1500	108291	BNT hæfteklamme 221/4	Æsk/1	2-20	742200	
24/6	1000	102297	BNT hæfteklamme 24/6	Æsk/1	2-20	742100	
26/6	5000	108290	BNT Office 26/6	Æsk/1	2-20	741700	



### Leitz Hulapparat 5132

Kraftigt 4-hulsapparat. Kapacitet 40 ark.  
2-delt anlægsskinne med klikfunktion til faste formater.

Farve	Hulapparat
Grå	102274

**40**  
ARK



### Leitz Hulapparat 5114

Bestem selv. Placer hulpiberne nøjagtig, hvor du ønsker at hulle. Velegnet til kalendersystemer m.v. Standard 6 mm hulpiber. 8 mm hulpiber kan købes som ekstraudstyr. Kapacitet: 30 ark Anlægsskinne til formater op til A2, skala med 13 forskellige formater, blødt ergonomisk håndtag. Med praktisk låsefunktion, der holder håndtaget nede under opbevaring

Farve	Hulapparat
Grå	102273

**40** ARK **10** ÅRS GARANTI



Leitz 5123



Leitz 5124

### Leitz Hulpibe til Leitz hulapparat 5114

	Hulpiber
Leitz 5123 Hulpibe Ø6 mm	102278
Leitz 5124 Hulpibe Ø8 mm	102279

**16**  
ARK

Leitz 5022



**25**  
ARK

Leitz 5012



### Leitz Hulapparat 4-huls

Til nem og hurtig hulning af papirer til ringordnere med 4-ring mekanisme. 5022 huller op til 16 ark papirer (80 g). 5012 huller op til 25 ark papirer (80 g). Nem justering af papir via papirguide. Basen ridser og skrider ikke. Let at tømme, hængslet beholder til opsamling af 'papirhul'-materiale. 10 års garanti og GS sikkerhedstestet.

Farve		Hulapparat
Grå	Leitz 5022 4-huls	391665
Hvid	Leitz 5012 4-huls	102271
Grå	Leitz 5012 4-huls	122308

**10** ÅRS GARANTI



### Leitz Hulapparat 5182

Ekstremt kraftigt 2-hulsapparat. Der skal kun bruges ringe kraft selv ved hulning af op til 250 ark grundet det store udvekslingshåndtag. Hulpibestørrelse 6 mm. Anlægsskinne i metal op til A3-format. Bremse, der sikrer, at det ergonomiske håndtag falder roligt ned. Affaldsbeholderen kan tages ud og tømmes uden at løfte maskinen.

Farve	Hulapparat
Grå	102277

**250**  
ARK

**10** ÅRS  
GARANTI



### Leitz Hulapparat 5180

Kraftigt 2-hulsapparat. Kapacitet 65 ark. Elegant design. Med praktisk låsefunktion, der holder håndtaget nede under opbevaring. Anlægsskinne i metal til faste formater op til A3. Forstærkede hulpiber og ergonomisk, blødt håndtag.

Farve	Hulapparat
Grå	102276

**65**  
ARK

**10** ÅRS  
GARANTI



### Leitz New NeXXt Style Hulapparat 5138

Kapacitet: 40 ark, med gribefelt for bedre ergonomi og specialsløbne hulpiber for mindre kraft ved hulning. Anlægsskinne i metal. Hængslet låg til hulaffald, nemt at åbne og tømme. Mekanisme til låsning af håndtaget i nederste position, så hulapparat kan ligge i skuffe.

Farve	Hulapparat
Grå	122304
Sort	102275

**40**  
ARK

**10** ÅRS  
GARANTI



### Leitz New NeXXt Style Hulapparat 5008

Solidt 2-hulsapparat i metal til daglig brug. Find din virksomhedsfarve her. Gribefelt og specialsløbne hulpiber bevirker, at du anvender langt mindre kraft ved hulning. Præcis anlægsskinne sikrer korrekt placering af hullerne. Hængslet låg til hulaffald, nemt at åbne og tømme.

Farve	Hulapparat
Rød	105616
Blå	122317
Sort	102280
Hvid	391657
Grå	122305

**30**  
ARK

**10** ÅRS  
GARANTI





150  
ARK

### Rapid Hulapparat HDC150 2 huller eller HDC150 4 huller

2-hulsapparat eller 4-hulsapparat med kraftreduktion og ergonomisk gummihåndtag. Kapacitet: 150 ark. Udskiftelige skiver og huggiber - sælges separat. Anlægsskinne med centrerung. Affaldsbeholder med nem tømning.

Farve	Hulapparat
Grå <input type="checkbox"/>	HDC150 2 huller 102284
Grå <input type="checkbox"/>	HDC150 4 huller 102288

5 års garanti



hulpiber til Rapid HDC



Stanseskiver til Rapid HDC 150

### Rapid tilbehør til HDC150

Farve	Hulapparat tilbehør
Sort <input type="checkbox"/>	Hulpiber pk/2 stk 102286
Orange <input type="checkbox"/>	Stanseskiver pk/10 stk 102285

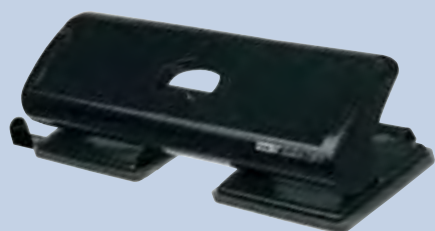

### Rapid Hulapparat Fashion FC20

4-hulsapparat, håndtag i forstærket ABS plastik med metalkerne. Passer til kontorbrug. Huller op til 20 ark papirer (80 g).

20  
ARK

Farve	Hulapparat
Sort <input type="checkbox"/>	391504



A



B



C



D

Varenr.	Hulapparater	Sort	Enh./pak.
102267	Hulapparat Robust standard hulapparat til 2 huller. Kapacitet: 40 ark.	Sort <input type="checkbox"/>	Stk./1 A
102268	Hulapparat BNT 2-huls til 25 Robust standard hulapparat til 2 huller.	Sort <input type="checkbox"/>	Stk./1 B
102269	Hulapparat BNT 2-huls til 16 ark Robust standard hulapparat til 2 huller.	Sort <input type="checkbox"/>	Stk./1 C
102266	Hulapparat BNT 4/h. t/20 ark sort Robust standard hulapparat til 4 huller.	Sort <input type="checkbox"/>	Stk./1 D



# HVAD MANGLER DU TIL VIRKSOMHEDEN?



ARKIVERING & OPBEVARING · SKRIVEREDSKABER · KONTORARTIKLER  
& -MASKINER · MØDE & KONFERENCE · BELYSNING & MØBLER  
ARBEJDSMILJØ & ERGONOMI · IT-PRODUKTER · PAPIRVARER  
KANTINE & CATERING · AFTØRRING & RENGØRING  
EMBALLAGE & LAGER & LOGISTIK

**Casio SL-305ECO**

103398



**Grøn og miljøvenlig lommeregner**

8 cifret lommeregner med LC-skærm. Funktioner:

- Solcelle- og batteridrevet
- Kabinet lavet af genbrugsplast
- Tax kalkulation
- Valuta konvertering
- Procent beregning
- HxBxD: 8,5 x 70 x 118,5 mm.

**Casio SL-310TER**

175301



**Lommeregner med Euro konvertering**

10 cifret lommeregner med LCD-skærm. Funktioner:

- Solcelle- og batteridrevet
- Plastik taster
- Tax kalkulation
- Afgiftsberegning
- Euro konvertering
- Procent beregning
- HxBxD: 8,5 x 70 x 118,5 mm.

**Casio SL-450S**

175304



**Lommeregner med store letlæselige knapper**

8 cifret lommeregner med LCD-skærm. Funktioner:

- Solcelle- og batteridrevet
- Kvadratrodd
- Profitmargin
- Procent beregning
- HxBxD: 7,8 x 67 x 120 mm.

**Casio HS-8VA**

175305



**Praktisk og kompakt lommeregner**

8 cifret lommeregner med folde etui. Funktioner:

- Solcelle- og batteridrevet
- Kvadratrodd
- Uafhængig hukommelse
- Procent beregning
- Stort display
- HxBxD: 6,9 x 57 x 102 mm.

**Casio HL-820VER**

175308



**Lommeregner med beskyttelseslåg**

8 cifret solcelle- og batteridrevet lommeregner. Funktioner:

- Euro konvertering
- Procent kalkulation
- Beskyttelseslåg
- Stor LCD-skærm
- HxBxD: 10 x 62,5 x 104 mm.

**Casio MS-120BM**

175312



**Lommeregner med metalkabinet**

12 cifret solcelle- og batteridrevet lommeregner. Funktioner:

- Profit kalkulation
- Procent kalkulation
- Stor LC-skærm
- Tax kalkulation
- HxBxD: 2,9 x 10,3 x 14,7 cm.

**Casio SL-320TER**

175317



**Klassisk lommeregner med stort display**

12 cifret solcelle- og batteridrevet lommeregner. Funktioner:

- Euro konvertering
- Procent kalkulation
- Afgiftsberegning
- Stor LCD-skærm
- Plastik taster
- HxBxD: 8 x 70 x 118,5 mm.



**CASIO****Casio DH12TER**

103384

**Bordregner med valutaomregning**

12 cifret solcelle- og batteridrevet bordregner med plastkabinet og plasttaster. Funktioner:

- Euro konvertering
- Procent kalkulation
- Skatteberegning
- GT-hukommelse
- Automatisk afrunding
- Kvadratrod
- Stort display
- HxBxD: 2,9 x 15,1 x 15,9 cm.

**Casio DF-120ECO**

103388

**Grøn og miljøvenlig bordregner**

12 cifret stort display, solcelle- og batteridrevet bordregner lavet af genbrugsplast. Funktioner:

- Euro konvertering
- Procent kalkulation
- Skatteberegning
- Automatisk afrunding
- Kvadratrod
- HxBxD: 35,7 x 122 x 174,5 mm.

**Casio MS-80VERII**

103389

**Bordregner med valutaomregning**

8 cifret display, solcelle- og batteridrevet bordregner med metalkabinet og plasttaster. Funktioner:

- Euro konvertering
- Procent kalkulation
- Skatteberegning
- Automatisk afrunding
- Kvadratrod
- HxBxD: 35,7 x 122 x 174,5 mm.

**Casio WM-320MT**

395166

**Støv- og vandtæt bordregner**

12 cifret stort LC-display, solcelle- og batteridrevet bordregner med plasttaster. Funktioner:

- Støv- og vandtæt
- Aftageligt og vaskbart tastatur
- Procent og profit kalkulation
- Profitmargin
- HxBxD: 3,3 x 10,9 x 16,9 cm.

**Casio WD-320MT**

395167

**Støv- og vandtæt bordregner**

12 cifret stort LC-display, solcelle- og batteridrevet bordregner med plasttaster. Funktioner:

- Støv- og vandtæt
- Aftageligt og vaskbart tastatur
- Procent og profit kalkulation
- Profitmargin
- GT-hukommelse
- HxBxD: 3,6 x 14,5 x 19,5 cm.



**Casio DR-420RE**



1539996

**Strimmelregner med 2-farvet print**

12 cifret strimmelregner med digitron skærm. Funktioner:

- After-print funktion
- Genudskriv funktion
- Procent/Delta% beregning
- Afgiftsberegning
- Cost/Sell/Margin
- Euro konvertering
- Printhastighed: 4,4 lin/s.
- Tax kalkulation
- HxBxD: 11,1 x 20,5 x 37,7 cm.

**Casio FR-620RE**



175409

**Strimmelregner med 2-farvet print**

12 cifret strimmelregner med digitron skærm. Funktioner:

- 2-farvet print
- After-print funktion
- Item Counter
- Cost/Sell/Margin
- Procent/Delta% beregning
- Tax kalkulation
- Valuta konvertering
- Parallel udskrivning
- Printhastighed: 3,5 lin/s.
- HxBxD: 11,1 x 20,5 x 37,7 cm.

**Casio HR-200RCE**



396350

**Strimmelregner med genudskriv funktion**

12 cifret strimmelregner med LCD-skærm. Funktioner:

- After-print funktion
- Genudskriv funktion
- Procent/Delta% beregning
- Afgiftsberegning
- Cost/Sell/Margin
- Valuta konvertering
- Printhastighed: 2,0 lin/s.
- Tax kalkulation
- Momsberging
- HxBxD: 6,5 x 19,5 x 31,3 cm.

**Casio HR-150RCE**



396348

**Strimmelregner med 2 farvet print "Revisor Model"**

12 cifret strimmelregner med LCD-skærm og adapter. Funktioner:

- 2-farvet print
- After-print funktion
- Genudskriv funktion
- Cost/Sell/Margin
- Procent/Delta% beregning
- Tax kalkulation
- Valuta konvertering
- Afgiftsberegning
- Printhastighed: 2,0 lin/s.
- HxBxD: 6,5 x 16,5 x 29,5 cm.

**Casio HR-8RCE**



396349

**Strimmelregner med genudskriv funktion**

12 cifret strimmelregner med LCD-skærm. Funktioner:

- After-print funktion
- Genudskriv funktion
- Procent beregning
- Afgiftsberegning
- Valuta beregning
- Printhastighed: 2,0 lin/s.
- Tax kalkulation
- HxBxD: 4,2 x 10,2 x 20,9 cm.

**Casio Adapter**



175401

**Adapter til Casio**

Strøm adapter fra Casio - Passer til strimmelregnerne HR-150RCE, HR-8RCE og HR-200RCE.



## OFFICE 55 regnemaskine



### Stilfuld miniregner til hjemmebrug, kontoret eller butikken

- Letlæseligt 12-cifret display (55x16 mm)
- Store taster
- Mulighed for at vælge decimal eller afrunding
- Procent knap til beregning af afgifter og rabatter
- Solcelle/batteri
- Størrelse 120x75 (HxB, i mm)

Artikelnr.: 393643

## OFFICE 80 regnemaskine

### Stilfuld bordregner til hjemmebrug, kontoret eller butikken

- Letlæseligt 12-cifret display (80x25 mm)
- Store taster
- Mulighed for at vælge decimal eller afrunding
- Procent knap til beregning af afgifter og rabatter
- Solcelle/batteri
- Størrelse 160x105 (HxB, i mm)

Artikelnr.: 393365



## OFFICE 93 regnemaskine



### Stilfuld bordregner til hjemmebrug, kontoret eller butikken

- Letlæseligt 12-cifret display (93x29 mm)
- Store taster
- Mulighed for at vælge decimal eller afrunding
- Procent knap til beregning af afgifter og rabatter
- Solcelle/batteri
- Størrelse 180x115 (HxB, i mm)

Artikelnr.: 393644

**TI-106II**



En brugervenlig, og solid regnemaskine med 4 funktioner til folkeskolen.

- Stort 2-linjers display, hvor man kan se det indtastede udtryk og resultatet samtidigt
  - Ekstra store cifre med separator mellem hvert tredje ciffer
  - Tast til fortegnsskift (+/-)
  - Let at lagre talværdier i hukommelsen
  - Taster til rod og procent
  - Store farvede taster
  - Skydelåg
  - Solcelle/batteri
  - (LxBxH: 120x70x20)
- 108893

**TI-501**



Kan tages med overalt!

- Letlæseligt 8-cifret SuperView-display
  - Ergonomisk design giver nem håndtering
  - Hukommelses- og % taster
  - APD (Automatic Power Down) forlænger batteriets levetid
  - (LxBxH: 91x56x11)
- 108891

**TI-503SV**



Stort SuperView-display!

- Stort, 8-cifret LCD SuperView display
  - Stort tastatur med gummitaster
  - Skift af fortegn (+/-)
  - Batteridrevet fungerer overalt
  - APD (Automatic Power Down) forlænger batteriets levetid
  - (LxBxH: 121x79x19)
- 803446

**TI-1726**



Bordmodel med stort display.

- Skråstillet display sikrer god læsbarhed
  - God plads mellem tasterne
  - Kvadratrod
  - Fortegnsvender (+/-) gør det let at arbejde med negative tal
  - (LxBxH: 114x83x20)
- 132953

**TI-30X Pro MathPrint™**



Avanceret lommeregner med højoplyst display med fire linjer. Lommeregneren byder på avancerede funktioner til matematik og naturvidenskab på højt niveau. Lommeregneren fungerer godt som supplement til software, da den er hurtig at anvende.

1601460

**TI-1795SV**



Mindre desktop-regnemaskine med store taster og ekstra stort SuperView display til hjemmet, kontoret eller forretningen.

- Skråstillet LCD SuperView display med store tal (14 mm)
  - Skift af fortegn (+/-)
  - Moms-tast (TAX+ og TAX-) programmeres til momssatsen, derefter superenkel momsberegning
  - Sol- og batteridrevet fungerer overalt
  - (LxBxH: 140x121x26)
- 803453

- En- og tovariabelstatistik
- MathPrint™ visning af flere udregninger på samme tid på skærmen
- Vælg grader/radianer, flydende/faste talformater
- Vælg mellem tre ligningsløsnere: Numeriske ligninger, polynomielle og løsning af lineære ligningssystemer.
- Vis en defineret funktion i tabelform
- Bestem den numerisk differentialkvotient og det numeriske integral for en reel funktion
- Regn med vektorer og matricer ved hjælp af et vektor- og matriksindtastningsvindue.
- (LxBxH: 184x80x16)

## TI-30XA



396092

- Matematik, algebra, trigonometri og statistik lommeregner!
- Vindue til 10 cifre-tal med 2 cifres eksponent
  - Konvertering af brøktal til decimaltal og omvendt
  - Trigonometriske beregninger (inklusive invers) i DEG, RAD og GRAD
  - Konvertering af polære og rektangulære koordinater og konvertering af grader, minutter og sekunder til decimaltal
  - 3 hukommelser
  - (LxBxH: 150x75x15)

## TI-BA II Plus



103383

- Ideel regnemaskine til finansfolk og økonomer.
- TVM (Time-Value-Money), annuiteter, terminer, leasing/lejemål, opsparinger med mere
  - Amortisationsplaner, pengestrømsanalyser, NPV og IRR
  - Statistik med en eller to variable med fire regressionsindstillinger
  - Beregner også: balancepunkt, rentekonverteringer, delta %, avance og tab
  - Inklusive de trigonometriske funktioner, naturlige logaritmer og potenser
  - (LxBxH: 165x75x15)

## TI-30XB/XS MultiView™



103380

103381

TI-30XB/XS MultiView™ er lommeregneren til folkeskolens nye læreplaner med trigonometri til C-niveau på gymnasiale uddannelser og som den hurtige lommeregner til dem, der bruger computer til det avancerede.

- Med de trigonometriske funktioner, som er med i de nye lærer planer
- Ideel sammen med den tilsvarende software til IWB (Interaktivt Whiteboard) eller storskærm
- Ideel til brøker (kan regne som almindelig regnemaskine, men også med brøkstreger (forkorter selv) eller med blandet tal)
- Enkel at bruge som begyndermaskine, og har alligevel de vigtige videnskabelige funktioner
- (LxBxH: 180x85x15)

## TI-30X Pro MultiView™



Til professionelle og studerende, som bruger software og har brug for en lille matematikregner til de hurtige udregninger.

- Samme gode flerlinies display som TI-30XB/XS MultiView™, og kan mere matematik
- Bladre i tidligere indtastninger og resultater med piletasterne
- Har de basale videnskabelige, trigonometriske funktioner og meget mere
- Arbejd med variable som huskes, også når maskinen er slukket
- Forbedret udgave af en TI-36
- (LxBxH: 180x80x20)

105669

## TI-Nspire CX CAS

Det pædagogiske sæt – nu med farveskærm, forbedret Touchpad og genoplades via USB.



- Layoutet indeholder aktive beregninger, grafer, tegninger osv., som bruges i matematik og naturvidenskab – herunder billeder af forsøgsopstillinger eller opgaveformuleringer
- Anvendes til at lære matematik, opgaveregning og tekstbehandling i matematik
- Indeholder avanceret CAS-værktøj, regnemaskine, dynamisk geometri og grafer, regneark, statistikværktøj, dataopsamling etc
- Software og grafregner indeholder samme avancerede matematiske værktøjer
- Lav layout med alle værktøjer direkte i programmet – og slip for at "klistre" elementerne sammen i separat tekstbehandling. Derfor er det meget lettere at rette i rapporten eller matematikopgaven med TI Nspire™ CAS software
- (LxBxH: 200x100x25)

396093



### Strimmelregner Ibico

Varenr.	Produktbeskrivelse	Pakke	
1410544	Ibico 1491X - lydsvag med stort 2-farvet display, 10 linier pr. sek, 4-tast hukommelse, procent, Euro funktion, decimal afrunding m.m.	5 stk.	A
1410533	Ibico 1232X - stor, grøn lysdisplay, 4,1 linier pr. sek, 2x4 tast hukommelse, procent, Euro funktion, decimal afrunding m.m.	1 stk.	B



### Mapperegner Ibico

Varenr.	Produktbeskrivelse	Pakke	
1417430	212X - justerbar display med 12 cifre, procent, 3-tast hukommelse, moms, Euro funktion m.m.	40 stk.	A
1417441	208X - handy og kompakt med stort display med 8 cifre, procent, 3-tast hukommelse, Euro funktion m.m.	10 stk.	B



### Regnemaskine HP

Kontakt os for yderligere information.

Varenr.	Produktbeskrivelse	Pakke	
396236	Finansregner HP 17BII+ LCD skærm med 2 linjer à 22 tegn 28 KB RAM brugerhukommelse mere end 250 nemt betjente funktioner vælg mellem RPN og algebraisk indtastning m.m.	1 stk.	A
103376	Finansregner HP 10 BII DK Overskueligt tastaturlayout med letlæselig tekst 1 linje x 12-tegns LCD skærm algebraisk indtastningsmetode hukommelse m.m.	1 stk.	B
103377	Finansregner HP 12C PL 1 linje x 10 tegns LCD skærm OPN og algebraisk indtastningslogik hukommelse over 130 indbyggede funktioner m.m.	1 stk.	C
103394	Regnemaskine HP355 scientific programmerbar forsknings- og statistik regnemaskine LCD skærm med 2 linjer à 14 tegn 30 KB RAM RPN og algebraisk indtastning, over 100 indbyggede funktioner programmerbar ved at "optage" og "afspille" tastetryk m.m.	1 stk.	D

### Lommeregner office DEPOT

Brugervenlig Office Depot AT-809-lommeregner i praktisk etui og med 8-cifret display og softkeys.  
 Procent og kvadratrodefunktion  
 MRC, M+, M funktion  
 Sol- og batteridrift  
 Dimensioner: 99 x 60 x 11 mm  
 1 års garanti

Varenr.	Produktbeskrivelse	Farve	Pakke
1410824	office DEPOT AT-809	Grå	240 stk.



### Regnemaskine Triumph-Adler

Kontakt os for yderligere information.

Varenr.	Produktbeskrivelse	Pakke
103375	Regnemaskine TA J 1210 Solar 12 cifre solcelle og batteridrevet vipbart display Funktioner: momsregning, Euro funktion, Mark-up, kvadratrod, decimalvælger, afrundingsvælger m.m.	12 stk.



### Slette og farvebånd Pelikan

Varenr.	Produktbeskrivelse	Pakke
1248870	Rettebånd 143 - passer til Brother, Olympia, TA / IBM	5 stk.
1426445	Farvebånd sp. 71 sort/rød - 13,,x6m	1 stk.



## HVAD MANGLER DU TIL VIRKSOMHEDEN?

 Office Supplies Denmark A/S



## ARKIVERING OG GENEREL MÆRKNING

### Hvilken etiketmaskine passer til dit behov?

Brug ikonerne nedenfor til at finde ud af, hvilken etiketmaskine der passer bedst til dit behov.



Arkivering



Generel mærkning



Inventar-mærkning



Kabel-mærkning



Facilitet/ sikkerhed



Breve og pakker

### Brug for ekstra funktionalitet?



Genopladeligt batteri



Trådløs tilslutning



Smartphone-tilslutning



Pc/Mac-kompatibilitet



DYMO® Connect



DYMO® D1 adapter  
OSD: 109630, S0721440



### DYMO® LabelManager™ 160

Brugervenlig etiketmaskine med genvejstaster til hurtig formatering.

- Udskriver i bredderne 6/9/12 mm
- Nem tekstredigering med genvejstaster til hurtig formatering af tekststørrelse, fed skrift, kursiv, understregning/rammer og lodret tekst
- Hurtig indtastning af tekst på dansk normalastatur (QWERTY)

DYMO® LabelManager™ 160  
OSD#105658, S0946320

Etiketbredder



### DYMO® LabelManager™ 210D

Etiketmaskine til universalbrug med stort grafikdisplay.

- Udskriver i bredderne 6/9/12 mm
- På det grafiske display kan du se præcis, hvordan den færdige etiket kommer til at se ud
- Nem at betjene fra start til udskrift (QWERTY)
- Tastatur som på computer

DYMO® LabelManager™ 210D  
OSD#105659, S0784430

Etiketbredder

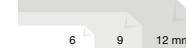

### DYMO® LabelManager™ PnP

Tilslut, indtast og udskriv – så nemt er det!

- Udskriver i bredderne 6/9/12 mm
- Ingen software at installere – det indbyggede program er direkte klar til brug
- Opret etiketter med alle skrifttyper eller grafik på din computer med tilslutning til pc eller Mac®

DYMO® LabelManager™ PnP  
OSD#103132, S0915350

Etiketbredder



### DYMO® LabelManager™ 360D

Mere fleksibel, flere funktioner, ingen batterier, der skal skiftes.

- Udskriver i bredderne 6/9/12/19 mm
- Strømforsynes med et genopladeligt batteri, intet besvær med engangsbatterier, der skal skiftes
- 7 skriftstørrelser, 3 skrifttyper, 7 typografier, 8 rammer og understregning
- Stort 7 x 3,8 cm display med 2 linjer til etikettekst

DYMO® LabelManager™ 360D  
OSD#103125, S0879470

Etiketbredder





## ARKIVERING OG GENEREL MÆRKNING

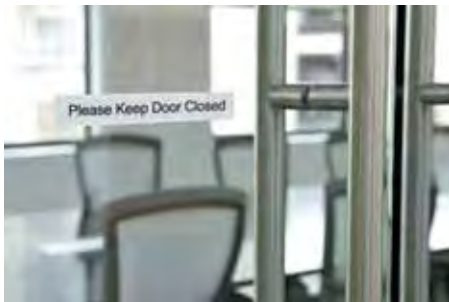

### DYMO® LabelManager™ 280

Smart, fleksibel – og med tilslutning til det hele.

- Udskriver i bredderne 6/9/12 mm
- Opret etiketter med alle skrifttyper og grafik på din computer med tilslutning til pc eller Mac®
- Tekstredigeringen klares nemt med genvejstaster til hurtig formatering
- Grafikdisplay til at se skrifttypeeffekter, inden du udskriver

**DYMO® LabelManager™ 280**  
OSD#106336, S0968920



### DYMO® LabelManager™ 420P

Super fleksibel etiketmaskine med tilslutning til pc eller Mac®.

- Udskriver i bredderne 6/9/12/19 mm
- Stort bagbelyst display med 4 tekstlinjer
- Kan anvendes med eller uden USB-tilslutning til din pc eller Mac®
- UPC-E, Code 39, Code 128, EAN 13, EAN 8, UPC-A

**DYMO® LabelManager™ 420P**  
OSD#103108, S0915440



## Ekstra stærk DYMO® D1 tape

Etiketter af ekstra stærk DYMO® D1 tape til vanskeligere underlag – fx kraftigt strukturerede eller buede overflader. Etiketterne har "slip-let" splitbagpapir for problemfri påsætning. Kan leveres i bredder på 12 og 19 mm. Ikke beregnet til DYMO® 1000, DYMO® 3000, DYMO® 4500 og DYMO® 5000.

### Fleksibel tape til buede og strukturerede overflader

Fleksibel DYMO® D1 Nylontape er permanent klæbende og perfekt til etiketter til buede strukturerede overflader, til fanemærkning af kabler og til etiketter til alle overflader, som ikke er jævne eller plane

### Permanente Polyester etiketter, som sidder solidt

Permanent DYMO® D1 Polyestertape ligner vores standardtape, men er permanent klæbende, så etiketten fastklæbes solidt og permanent.



## D1 Durable tape

Vanskelige underlag kræver en etiket, der er stærkere og holder længere end etiketter af papir. DYMO® D1 Durable tape har klæbemiddel industrialkvalitet og modstår falming, afskalning og afslidning på grund af lys, varme, fugt og rengøringsmidler. DYMO® D1 Durable tape er velegnet til etiketter i køkkenet, garagen, på skabe m.m.



## DYMO® D1 tape

Farve	Længde	Typenr. 12 mm
<b>D1-Durable tape</b>		
ABC	Hvid/rod	3 m OSD#395868, 1978366
ABC	Sort/orange	3 m OSD#395869, 1978367
ABC	Hvid/sort	3 m OSD#395870, 1978365
ABC	Sort/hvid	5,5 m OSD#395871, 1978364
<b>Fleksibel/Permanent Polyester</b>		
ABC	Sort/Hvid	12mm x 3.5m OSD#103200, S0718040
ABC	Sort/Hvid	19mm x 3.5m OSD#103201, S0718050
ABC	Sort/Hvid	12mm x 5.5m OSD#103202, S0718060
ABC	Sort/Hvid	19mm x 5.5m OSD#103203, S0718070

Farve	Længde = 7 m	3 mm <sup>1</sup>	6 mm <sup>1</sup>	9 mm	12 mm	19 mm	24 mm
ABC	sort på transparent	2084349	OSD#103169, S0720770	OSD#103176, S0720670	OSD# 103147, S0720500	OSD# 103156, S0720820	OSD#103166, S0720920
ABC	sort på hvid		OSD#103168, S0720780	OSD# 103175, S0720680	OSD#103137, S0720530	OSD# 103155, S0720830	OSD#103165, S0720930
ABC	sort på gul		OSD#103167, S0720790	OSD# 103174, S0720730	OSD#103146, S0720580	OSD# 103154, S0720880	OSD#103164, S0720980
ABC	sort på blå	-	-	OSD# 103172, S0720710	OSD# 103144, S0720560	OSD# 103152, S0720860	-
ABC	sort på grøn	-	-	OSD# 103173, S0720740	OSD# 103145, S0720590	OSD# 103153, S0720890	-
ABC	sort på rød	-	-	OSD# 103177, S0720720	OSD# 103148, S0720570	OSD# 103157, S0720870	OSD#103199, S0720970
ABC	hvid på transparent	-	-	-	OSD# 103140, S0720600	-	-
ABC	hvid på sort	-	-	-	OSD# 103141, S0720610	OSD#103150, S0720910	OSD#103160, S0721010
ABC	blå på hvid	-	-	OSD# 103170, S0720690	OSD# 103138, S0720540	OSD#103149, S0720840	-
ABC	blå på transparent	-	-	-	OSD# 103139, S0720510	-	-
ABC	rød på hvid	-	-	OSD# 103171, S0720700	OSD# 103142, S0720550	OSD#103151, S0720850	-
ABC	rød på transparent	-	-	-	OSD#103143, S0720520	-	-
ABC	Sort/Guld	-	-	-	OSD# 1131900, 2084349	-	-
ABC	Sort/Sølv	-	-	-	OSD# 1131911, 2084401	-	-
	Antal pr. pakke	-	1/5	1/5	1/5	1/5	1/5

<sup>1</sup> 6 mm tapekassetterne har ikke splitbagpapir



### DYMO® LabelManager™ 210D KUFFERTSÆT

Etiketmaskine til universalbrug med stort grafiskdisplay.

- Udskriver i bredderne 6/9/12 mm
- På det grafiske display kan du se præcis, hvordan den færdige etiket kommer til at se ud
- Nem at betjene fra start til udskrift (QWERTY)
- Tastatur som på computer
- Startkassette med D1 etikettepe, 12 mm x 3 m sort på hvid

**LabelManager™ 210D Kitcase**  
**OSD# 1648942, 2094492**

Etiketbredder



### DYMO® LabelManager™ 280 KUFFERTSÆT

Smart, fleksibel – og med tilslutning til det hele.

- Udskriver i bredderne 6/9/12 mm
- Opret etiketter med alle skrifttyper og grafik på din computer med tilslutning til pc eller Mac®
- Tekstredigeringen klares nemt med genvejstaster til hurtig formatering
- Grafikdisplay til at se skrifttypeeffekter, inden du udskriver
- LabelManager™ 280 + blødt kuffert
- Genopladeligt batterisæt + Netadapter
- 2 stk. D1 tapekassetter, 9 mm x 7 m sort på transparent | 12 mm x 7 m sort på hvid

**LabelManager™ 280 Kitcase**  
**OSD# 1648953, 2091152**

Etiketbredder



### DYMO® LabelManager™ 420P KUFFERTSÆT

Super fleksibel etiketmaskine med tilslutning til pc eller Mac®.

- Udskriver i bredderne 6/9/12/19 mm
- Stort bagbelyst display med 4 tekstlinjer
- Kan anvendes med eller uden USB-tilslutning til din pc eller Mac®
- UPC-E, Code 39, Code 128, EAN 13, EAN 8, UPC-A
- LabelManager™ 420P + blødt etui
- Genopladeligt batterisæt + Opladeadapter
- 4 stk. D1 tapekassetter, 6 mm x 7 m sort på transparent | 9 mm x 7 m sort på gul | 12 mm x 7 m sort på hvid | 19 mm x 7 m sort på rød

**LabelManager™ 420P Kitcase**  
**OSD#1648964 , S0915480**

Etiketbredder



# DYMO®

Connect for Desktop (PC)



Den nye DYMO® Connect for Desktop software til pc har en ny brugerflade til nemmere udskrivning af etiketter nogensinde! Den nye software forenkler arbejdsgangen med færre trin til at oprette en etiket og gør det langt nemmere for forbrugeren.

- Nye værktøjsline i venstre side til nemmere oprettelse af individuelle etiketter
- På 24 sprog!

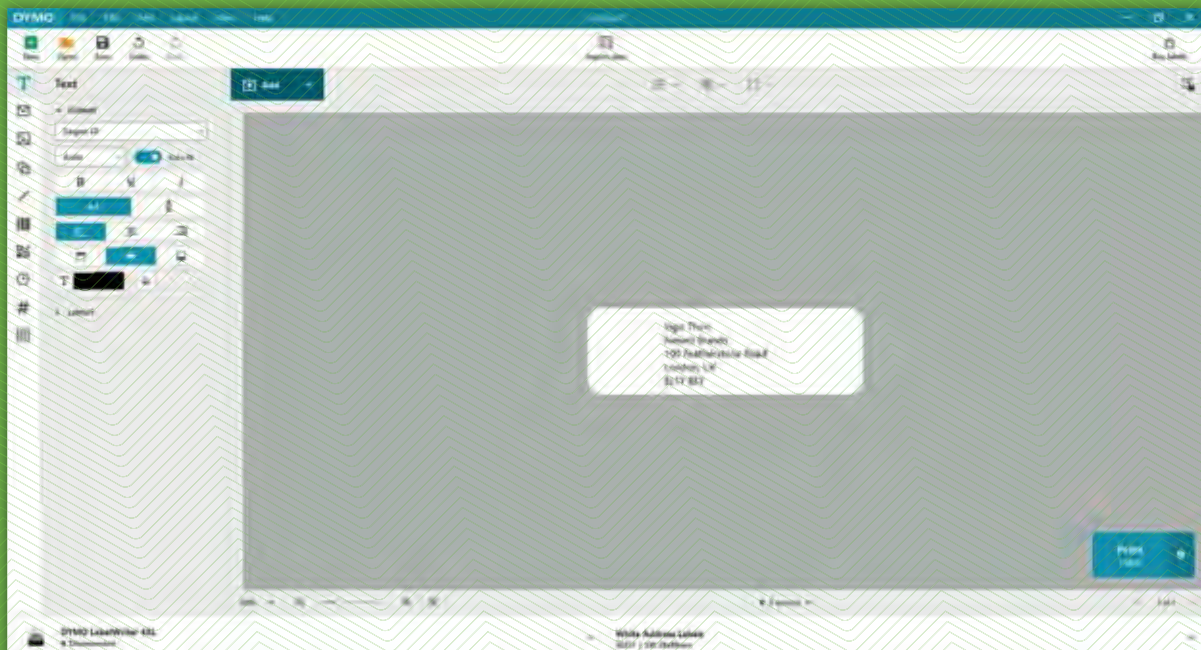

NU PÅ [DYMO.COM](http://DYMO.COM)!



## INVENTARMÆRKNING OG MATERIALESTYRING

**DYMO® LabelManager™ 500TS**

Opret, rediger og formater etiketter super nemt ved at trykke direkte på skærmen.

- Udskriver 6/9/12/19/24 mm
- Stor touchscreen i farver – første produkt af denne type – fra DYMO!
- Udskriver grafik, strekkoder og logoer i knivskarp kvalitet med 300 dpi opløsning
- Du kan gemme profiler for op til 5 forskellige brugere



**DYMO® LabelManager™ 500TS**  
**OSD#105657, S0946410**

Etiketbredder

**SAMMENLIGN  
 ETIKETMASKINERS  
 EGENSKABER**

MODEL / PRODUKTEGENSKAB	LM 160	LM 210D	LM 360D	LM 280	LM PnP	LM 420P	LM 500TS
Tilslutning til pc	Nej	Nej	Nej	🍏 / 🍏	🍏 / 🍏	🍏 / 🍏	🍏 / 🍏
Smartphone-tilslutning	-	-	-	-	-	-	-
Skrifttyper	1	1	3	3 + 🍏 / 🍏	🍏 / 🍏	8 + 🍏 / 🍏	10 + 🍏 / 🍏
Linjer vist på skærm	1	1	2	2	Nej	4	varierer
Tegnstørrelser	6	6	7	6	🍏 / 🍏	7	25
Typografier	8	7	7	7	🍏 / 🍏	10	32
Rammetyper	4	8	8	8	🍏 / 🍏	8	5
Understregning	Ja	Ja	Ja	🍏 / 🍏	🍏 / 🍏	🍏 / 🍏	🍏 / 🍏
Udskrivning af lodret tekst	Ja	Ja	Ja	🍏 / 🍏	🍏 / 🍏	🍏 / 🍏	🍏 / 🍏
Gentaget udskrivning	Nej	Ja	Ja	🍏 / 🍏	🍏 / 🍏	🍏 / 🍏	🍏 / 🍏
Udskrivning på flere linjer	2 linjer	2 linjer	2 linjer	2 linjer	Ubegrænset	4 linjer	Ubegrænset
Spejlvendt udskrivning	Nej	Ja	Ja	🍏 / 🍏	🍏 / 🍏	🍏 / 🍏	🍏 / 🍏
Strekkoder	Nej	Nej	Nej	🍏 / 🍏	🍏 / 🍏	🍏 / 🍏	🍏 / 🍏
Adapter	Valgfrit	Valgfrit	Medfølger	Medfølger	Medfølger	Medfølger	Medfølger
Batteristrøm	6 stk. AAA (medfølger ikke)	6 stk. AA (medfølger ikke)	Genopladeligt (adapter medfølger)	Genopladeligt (adapter medfølger)	Genopladeligt (adapter medfølger)	Genopladeligt (adapter medfølger)	Genopladeligt (adapter medfølger)
Vægt	350 g	435 g	610 g	770 g	275 g	415 g	800 g
Størrelse (cm)	11,8 x 4,9 x 20,3	15,5 x 16,5 x 6,4	19,7 x 15 x 7,1	20,2 x 11,4 x 5,8	5,2 x 13,5 x 14,1	10,4 x 21,5 x 5,7	19 x 16,5 x 9,5
Tapesystem	DYMO® D1	DYMO® D1	DYMO® D1	DYMO® D1	DYMO® D1	DYMO® D1	DYMO® D1
Tapebredde (mm)	6/9/12	6/9/12	6/9/12/19	6/9/12	6/9/12	6/9/12/19	6/9/12/19/24
Medfølgende tape til maskine	Sort/hvid 12 mm	Sort/hvid 12 mm	Sort/hvid 19 mm	Sort/hvid 12 mm	Sort/hvid 12 mm	Sort/hvid 19 mm	Sort/hvid 24 mm
Garanti*	2 +1 år	2 +1 år	2 +1 år	2 +1 år	2 +1 år	2 +1 år	2 +1 år

\* 2 års garanti + 1 år ekstra ved registrering på dymo.com

BREVE OG PAKKER



VELEGNET TIL BREVE



**DYMO® LabelWriter™ 450**

Effektiv til udskrivning af almindelige etiketter til enhver pengepung



- Udskriver op til 51 etiketter pr. minut
- Med Dymo Software kan der laves mere end 100 etiketter og layoutmuligheder
- Ingen dyre blæk- eller tonerpatroner, der skal skiftes
- Smart, kompakt design, der er perfekt til ethvert moderne kontor

**DYMO® LabelWriter™ 450**  
OSD# 103099, S0838770

VELEGNET TIL BREVE



**DYMO® LabelWriter™ 450 Turbo**

Den hurtige etiketløsning til mærkning og postadressering helt uden besvær.



- Udskriver op til 71 etiketter pr. minut (adresseetiket med 4 tekstlinjer), 40% hurtigere end vores basismodel
- Udskriver krystalklar tekst, grafik og stregkoder med endnu højere grafikopløsning (600 x 300 dpi)

**DYMO® LabelWriter™ 450 Turbo**  
OSD# 103100, S0838820

VELEGNET TIL BREVE



**DYMO® LabelWriter™ 450 Twin Turbo**

Maksimalt effektiv etiketmærkning og postadressering.



- Ekstra effektiv med 2 etiketruller, så du altid er klar til udskrivning – velegnet til udskrivning af adresseetiketter og porto uden rulleskift
- Udskriver op til 71 etiketter pr. minut (adresseetiket med 4 tekstlinjer), 40% hurtigere end vores basismodel

**DYMO® LabelWriter™ 450 Turbo**  
OSD#103102, S0838870

VELEGNET TIL PAKKER



**DYMO® LabelWriter™ 4XL**

Robust til hurtig udskrivning af store etiketter.



- Udskriver etiketter i bredder på op til 10 cm – bl.a. til massepost og i øvrigt, hvor der er brug for store etiketter (fx 104 x 159 mm), og etiketter til pakker, lagermærkning, stregkoder og generel mærkning
- Udskriver op til 129 etiketter pr. minut (eller 81 mm pr. sekund ved udskrivning af adresseetiketter med 4 linjer til storkapacitet)
- Passer til LW standard- og Durable-etiketter

**DYMO® LabelWriter™ 4XL**  
OSD#103103, S0904950

VELEGNET TIL BREVE



**DYMO® LabelWriter™ 450 Duo**

En super fleksibel printer til udskrivning af de fleste DYMO-etiketter.

- Ekstra fleksibilitet til udskrivning af etiketter – udskriver brev- og pakkeetiketter (LW) plus etiketter til mærkning (D1) i forskellige størrelser og farver
- Udskriver lynhurtigt – op til 71 etiketter pr. minut (adresseetiket med 4 tekstlinjer), 40% hurtigere end vores basismodel

**DYMO® LabelWriter™ 450 Duo**  
OSD#103101, S0838920

VELEGNET TIL BREVE



**DYMO® LabelWriter Wireless**

Hurtig etiket udskrivning, udskriver etiketter ledningsfrit via Wi-Fi®



- 1 maskine til hele kontoret
- Direkte termisk printteknik
- Gratis Dymo Label software til design og udskrivning
- Fungerer med PC/MAC®
- Print op til 71 etiketter/minut

**DYMO® LabelWriter™ Wireless**  
Sort: OSD#1533836, 2000931

## BREVE OG PAKKER

SAMMENLIGN  
ETIKETPRINTERES  
EGENSKABER

MODEL / PRODUKTEGENSKAB	LabelWriter 450	LabelWriter 450 Turbo	LabelWriter 450 Twin	LabelWriter 450 Duo	LabelWriter 4XL	LabelWriter Wireless
Udskriftsopløsning (DPI)	600 x 300	600 x 300	600 x 300	600 x 300	600 x 300	600 x 300
Printsystem	Direkte termisk	Direkte termisk	Direkte termisk	Direkte termisk	Direkte termisk	Direkte termisk
Udskriftshastighed (etiketter i minuttet)	51	71	71	71	53 (Op til 129)	71
Maks. udskriftsbredde (mm)	56	56	56	56	106	56
Etiketskabeloner	Over 100	Over 100	Over 100	Over 100	Over 100	Over 100
Oprettelse af etiketskabeloner	Ja	Ja	Ja	Ja	Ja	Ja
Udskriver tekst, stregekoder (20 typer), billeder, dato og klokkeslæt, serienumre mm.	Ja	Ja	Ja	Ja	Ja	Ja
Etiketstørrelser	18	18	18	18 + 50 D1 tape	21	18
Etiketstyr (justerer etiketterne korrekt)	Ja	Ja	Ja	Nej	Ja	Ja
Dvalefunktion (sparer strøm)	Ja	Ja	Ja	Ja	Ja	Ja
Netværksdeling (via computeroperativsystem)	Ja	Ja	Ja	Ja	Ja	Ja
Medfølgende startetiketter	100 etiketter 89 x 36 mm	100 etiketter 89 x 36 mm	2 x 100 etiketter 89 x 36 mm	100 etiketter, 89 x 36 mm + 24 mm x 3 m D1 tape sort på hvid	50 etiketter 104 x 159 mm	100 etiketter 89 x 36 mm
Størrelse (bx dx mm)	127 x 187 x 134	127 x 187 x 134	217 x 187 x 134	140 x 197 x 183	178 x 187 x 134	127 x 187 x 134
Vægt (uden adapter og rulle)	654 g	654 g	1.120 g	1.360 g	890 g	654 g
Garanti*	2 +1 år	2 +1 år	2 +1 år	2 +1 år	2 +1 år	2 +1 år

\* 2 års garanti + 1 år ekstra ved registrering på dymo.com

## Etiketroller til etiketprinter

Til LabelWriter® etiketprintere

## • LW standardetiketter

Etiketter helt uden besvær til breve, pakker og firmabrug.

## • LW Durable etiketter

Rivefaste, belagte plastetiketter med ekstra stærk lim, der modstår afslidning, typiske rengøringsmidler og store temperaturudsving. Ideelle til hylder, lager og skilte.



TAPE



	ETIKETTTYPE	PRODUKTNR.	BESKRIVELSE	STR. (B x H mm)	Etiketter/rulle – ruller/æske	KLÆBEMIDDEL	MATERIALE
<b>LW standardetiketter til kontorbrug</b>							
PAKKER		OSD#103273, S0722370	Alm. adresseetiketter	28 x 89	130/rulle - 2/æske	Permanent	Papir
		OSD#103275, S0722400	Store adresseetiketter	36 x 89	260/rulle - 2/æske	Permanent	Papir
		OSD#103274, S0722410	Store adresseetiketter	36 x 89	260/rulle - 1/æske	Permanent	Transparent plast
		OSD#103280, S0722520	Store returadresseetiketter	25 x 54	500/rulle - 1/æske	Permanent	Papir
PAKKER		OSD#103277, S0722380	Etiketter i forskellige farver, pink/gul/grøn/blå	28 x 89	130/rulle, 4 x 1 rulle/æske	Permanent	Papir
		OSD#103281, S0722430	Pakke-/navneskiltetiketter	54 x 101	220/rulle - 1/æske	Permanent	Papir
		OSD#103312, S0904980	Ekstra store pakkeetiketter	104 x 159	220/rulle - 1/æske	Permanent	Papir
UNIVERSALETIKETTER		OSD#103283, S0722530	Universaletiketter	13 x 25	100/rulle - 1/æske	Aftagelig	Papir
		OSD#103284, S0722550	Universaletiketter	19 x 51	500/rulle - 1/æske	Aftagelig	Papir
		OSD#103285, S0722540	Universaletiketter	32 x 57	1000/rulle - 1/æske	Aftagelig	Papir
		OSD#103316, S0722440	Store universaletiketter	54 x 70	320/rulle - 1/æske	Permanent	Papir
		OSD#103313, S0929120	Kvadratiske universaletiketter	25 x 25	750/rulle - 1/æske	Aftagelig	Papir
SPECIALETIKETTER		OSD#103278, S0722460	Etiketter til hængemapper	12 x 50	220/rulle - 1/æske	Permanent	Papir
		OSD#103282, S0722470	Etiketter til brevordnere, små	38 x 190	110/rulle - 1/æske	Permanent	Papir
		OSD#103276, S0722480	Etiketter til brevordnere, store	59 x 190	110/rulle - 1/æske	Permanent	Papir
		OSD#103279, S0722560	Små navneskiltetiketter	41 x 89	300/rulle - 1/æske	Aftagelig	Papir
		OSD#103314, S0929100	Etiketter til aftalekort/navneskilte,	51 x 89	51 x 89 mm 300/rulle - 1/æske	Ikke-klæbende	Karton
		OSD#103315, S0929110	Store etiketter til navneskilte,	62 x 106	250/rulle - 1/æske	Ikke-klæbende	Karton
		OSD#103299, S0719250	LW CD/DVD etiketter	Diameter 57	160/rulle-1/æske	Permanent	
<b>LW Durable etiketter til kontorbrug</b>							
DURABLE		OSD#395872, 1976200	LW Durable etiketter	25 x 89	100/rulle - 1/æske	Permanent	Plast
		OSD#395873, 1976411	LW Durable etiketter	25 x 54	160/rulle - 1/æske	Permanent	Plast
		OSD#395874, 1976414	LW Durable etiketter	59 x 102	50/rulle - 1/æske	Permanent	Plast
<b>SpecialPack</b>							
DURABLE		OSD#103300, S0722360	Alm. adresseetiketter	28 x 89	130/rulle - 24/æske	Permanent	Papir
		OSD#103301, S0722390	Store adresseetiketter	36 x 89	260/rulle - 24/æske	Permanent	Papir
		OSD#103302, S0722420	Pakke-/navneskiltetiketter	54 x 101	220/rulle - 12/æske	Permanent	Papir

Produktegenskaber for  
LW Durable

Vandfast

Temperatur  
0° til 50°CKemikalie-  
bestandig

## DIGITALVÆGTE

### DIGITALE BREV- OG PAKKEVÆGTE



1 kg → 2 kg	5 kg → 10 kg	50 kg → 100 kg → 180 kg

### Alle vores brev- og pakkevægte har:

- Holdfunktion med "fastfrysning" af vægtdisplay i 10 sekunder, efter at det vejede er taget af – praktisk, hvis displayet ikke kan ses pga. en stor pakke eller konvolut
- Tareringsfunktion – vejer genstande i en beholder og fratrækker beholderens vægt
- Slukker automatisk, når vægten ikke er i brug – sparer batteristrom (3 stk. AAA-batterier, medfølger ikke)

#### DYMO® brev vægte

Beregner den præcise vægt af konvolutter og pakker på op til 2 kg

- Kompakte, præcise vægte til konvolutter og pakker



**A. Brevvægt M1**  
OSD#138200, S0928980

1 kg



**B. Brevvægt M2**  
OSD#105651, S0928990

2 kg

#### DYMO® brev vægte med USB-tilslutning

Vores mest alsidige vægte til vejning af konvolutter og pakker på op til 10 kg



- Kompakte, præcise vægte til konvolutter og pakker
- Fungerer sammen med Windows® XP, Windows Vista™, Windows® 7, Windows® 8 eller Mac OS® v10.4 eller nyere



**C. Brevvægt M5**  
OSD#105652, S0929000

5 kg



**D. Brevvægt M10**  
OSD#138210, S0929010

10 kg

#### DYMO® pakkevægte med USB-tilslutning

USB SHIPPING – robuste, bærbare vægte til pakker på op til 180 kg



- Indbygget rammehåndtag – gør det nemt at bære vægten hen til tunge pakker og ikke omvendt
- Aftagelig LCD-skærm til praktisk håndholdt eller vægmonteret visning
- Fungerer sammen med Windows® XP, Windows Vista™, Windows® 7, Windows® 8 eller Mac OS® v10.4 eller nyere



**E. Pakkevægt S50**  
OSD#105653, S0929020

50 kg



**F. Pakkevægt S100**  
OSD#105654, S0929030

100 kg

Produktegenskaber	A. M1 digital brev vægt	B. M2 digital brev vægt	C. M5 digital brev vægt med USB-tilslutning	D. M10 digital brev vægt med USB-tilslutning	E. S50 bærbar digital pakkevægt til USB-tilslutning	F. S100 bærbar digital pakkevægt til USB-tilslutning
Maks. vejekapacitet	2 kg	2 kg	5 kg	10 kg	50 kg	100 kg
Min. vejekapacitet	2 g	2 g	4 g	4 g	0,5 kg	0,5 kg
Vægtrin	1 g	1 g	2 g	2 g	100 g	100 g
Automatisk slukning	J A	J A	J A	J A	J A	J A
Holdfunktionsknap (til "fastfrysning" af displayvisning)	J A	J A	J A (+ lysdiode)	J A (+ lysdiode)	J A	J A
Taræknap (til vejning af indhold i en beholder)	J A	J A	J A	J A	J A	J A
USB-tilslutning	—	—	J A	J A	J A	J A
Aftageligt LCD-display (håndholdt eller til vægmontering)	—	—	—	—	J A	J A
Strømkilde (batterier medfølger ikke)	3 stk. AAA-batterier	3 stk. AAA-batterier	USB-ledning eller 3 stk. AAA-batterier	USB-ledning eller 3 stk. AAA-batterier	USB-ledning, netadapter eller 3 stk. AAA-batterier	USB-ledning, netadapter eller 3 stk. AAA-batterier
Vejepadens mål	15 cm x 15 cm	15 cm x 15 cm	20 cm x 20 cm	20 cm x 20 cm	30 cm x 30 cm	30 cm x 30 cm

## Få styr på tingene i hjemmet: Køkkenet, Ejendele, Børnene



# DYMO®



## LetraTag® LT100-H

Håndholdt, personlig etiketmaskine

- Stort grafiskdisplay til at se teksteffekter, før du udskriver
- Udskriver 5 skriftstørrelser, 7 typografier og 8 rammetyper
- Hukommelse til at gemme 9 etiketter
- Automatisk strømbesparende slukning
- Knapper til nem navigation og hurtig adgang til specialfunktioner
- Udskriver på LetraTag LT etiketter af papir, plast og metal og til at stryge på
- Fungerer med 4 stk. AA-batterier (medfølger ikke)

DYMO® LetraTag® LT100-H  
OSD#393941, S0883990



# DYMO®



## LetraTag® LT100-T

Personlig etiketmaskine i bordmodel

- Nem indtastning af tekst på dansk tastatur som til computer
- Stort grafiskdisplay til at se teksteffekter på displayet, før du udskriver
- Udskriver 5 skriftstørrelser, 7 typografier og 8 rammetyper
- Hukommelse til at gemme 9 etiketter
- Knapper til nem navigation og hurtig adgang til specialfunktioner
- Udskriver på LetraTag LT etiketter af papir, plast og metal og til at stryge på
- Fungerer med 4 stk. AA-batterier (medfølger ikke)

DYMO® LetraTag® LT100-T  
OSD#393942  
S0758380



### Sammenligning af LetraTag modeller



FUNKTION / MODEL	LT100-H	LT100-T
Skriftstørrelser	5	5
Typografier	7	7
Etikethukommelse	9	9
Batterier	4 stk. AA	4 stk. AA
Tastatur	ABC	QWERTY
Antal printlinjer	2	2
Produktets mål (HxBxL)	265 x 120 x 84 mm	228 x 220 x 83 mm
Etiketstørrelser	12 mm	12 mm
Etikettype	LT	LT
Skærmopløsning	180 dpi	180 dpi
Printsystem	Direkte termisk	Direkte termisk
Printhastighed	12 mm/sek.	7 mm/sek.



# DYMO®



## LT etiketter

DYMO® LT etiketter er beregnet specielt til DYMO® LetraTag® etiketmaskinen, og de fås i etiketkassetter, som er lette at isætte, og har slip-let bagside til problemfri påsætning.

Der er 4 etiketmaterialer at vælge mellem:

- **Papir**  
Økonomiske etiketter til indendørs brug
- **Metallook**  
Rivefaste, slidstærke etiketter til indendørs brug
- **Plast**  
Rivefaste, slidstærke, afvaskbare etiketter til indendørs brug
- **Vandfast**  
Tåler vand og de fleste milde rengøringsmidler
- **Påstrykning**  
Etiketter, der kan maskinvaskes, til at stryge på tøj og stof

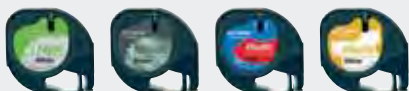

### Sammenligning af LT etiketter

BRUG ALTID  
ORIGINALE  
DYMO  
ETIKETTER

FARVE	Papir 12 mm x 4 m	Plast 12 mm x 4 m	Metallook 12 mm x 4 m	Påstrykning 12 mm x 2 m
ABC	OSD#393932 S0721520	OSD# 393933, S0721660	-	OSD# 393931, S0718840
ABC	-	OSD#103204, S0721550	-	-
ABC	-	OSD#393935, S0721670	-	-
ABC	-	OSD#393936, S0721680	-	-
ABC	-	OSD#393937, S0721690	-	-
ABC	-	OSD#393938, S0721700	-	-
ABC	-	-	OSD#393939, S0721750	-
<b>Multipakke</b>	-	OSD#393940, S0721800	-	-



## FACILITETSSTYRING OG -SIKKERHED



### DYMO® RHINO™ 5200 Kuffertsæt

Den bærbare etiketprinter til en overkommelig pris til fagfolk inden for datakommunikation, el-installation, AV, sikkerhed, montage/reparation/vedligehold, bygge og anlæg samt tv/radio.



- Overholder alle branchemærkningskrav til etiketter ifølge ANSI og TIA/EIA-606-A
- Patentbeskyttede "genvejstaster" til automatisk formatering af etikettekst til el-tavler og koblingspaneler, faneetiketter, til ledninger og kabler, frontpaneletiketter, klemmerækker, vandret og lodret omvikling, lodret tekst og faste længder
- Sætværsionen indeholder: Rhino 5200 printer, kuffert, 19 mm sort-på-hvid vinyltape, 12 mm sort-på-hvid vinyltape, netadapter og brugervejledning

**DYMO® RHINO™ 5200 sæt**  
OSD#109678, S0841480



### DYMO® RHINO™ 4200

Kompakt og tidsbesparende etiketløsning til fagfolk på farten.



- Udskriver i bredderne 6/9/12/19 mm
- DYMO "genvejstaster" til automatisk at tilpasse skriftstørrelse, tegnafstand og formatering af etiketter til specifikke industriformål
- Hurtig og brugervenlig indtastning af tekst på dansk tastatur som til computer
- Specialtast til at undgå gentagen indtastning: Brugerindstilling og lagring af indstillinger for individuelle etiketformater

**DYMO® RHINO™ 4200**  
OSD#106334, S0955990



### DYMO® Rhino 4200 Kuffertsæt

Kompakt og tidsbesparende etiketløsning til fagfolk på farten.



- Udskriver i bredderne 6/9/12/19 mm
- Kuffert indeholder: Rhino 4200 printer, kuffert, 12 mm vinyltape, netadapter, genopladeligt Li-Ion batteri og Smart guide.
- Hurtig og brugervenlig indtastning af tekst på dansk tastatur som til computer
- Specialtast til at undgå gentagen indtastning: Brugerindstilling og lagring af indstillinger for individuelle etiketformater

**DYMO® Rhino 4200 Kuffertsæt**  
OSD#109680, 1852995

Etiketbredder



Etiketbredder

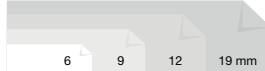

## SAMMENLIGN ETIKETMASKINERS EGENSKABER



MODEL / PRODUKT EGENSKAB	RHINO 4200	RHINO 5200-kuffertsæt
Tilslutning til pc	Nej	Nej
Skrifttyper	1	1
Linjer vist på display	1	4
Tegn størrelser	7	7
Kabelomvikling og -faner	Ja	Ja
Koblingspaneler	Nej	Ja
El-tavler	Ja	Ja
Udskrivning af lodret tekst	Ja	Ja
Gentaget udskrivning	Ja	Ja
Udskrivning på flere linjer	4 linjer	5 linjer
Nummerering	Basis	Avanceret
Hukommelse	25 etiketter	100 etiketter
Stregkoder	Ja	Ja
Adapter	Valgfrit	Medfølger
Batteristrøm	6 stk. AA eller genopladeligt	Genopladeligt
Vægt	460 g	250 g
Størrelse (cm)	17,6 x 11,6 x 6	11,4 x 21,2 x 7
Tapesystem	DYMO® IND	DYMO® IND
Tapebredde (mm)	6/9/12/19	6/9/12/19
Medfølgende tape til maskine	Sort/hvid 12 mm fleksibel vinyl	Sort/hvid 12 og 19 mm fleksibel vinyl
Garanti**	2 +1 år	2 +1 år

## Etiketter til industri

Til Rhino serien

- **Nylon**  
Rivefast materiale til etiketmærkning af ledninger, kabler og buede overflader.
- **Vinyl**  
Ideel til både indendørs og udendørs brug. Fås i det bredeste udvalg af farver, som opfylder farvestandarderne ifølge OSHA, ANSI og ISO.
- **Permanent polyester**  
I professionel finish, der er ideel til paneler, klemmerækker, frontpaneler, hylder, kasser, beholdere, reoler m.m.
- **Krympeflex**  
Til professionel kabelmærkning. Slutter tæt til på ledninger og kabler i krympeforholdet 3:1. UL-godkendt som komponent ifølge UL 224. Overholder RoHS og opfylder MIL-STD-202G, MIL-81531 og SAE-DTL 23053/5 (klasser 1 og 3).



UL-godkendt som komponent ifølge UL 969. Overholder RoHS.

## Produktegenskaber for IND tape

### • Slip-let bagpapir

Bagpapiret tages nemt og hurtigt af til ubesværet påsætning



UV-  
bestandig\*



Vandfast



IND Temperatur  
-40° til 80° C LW  
Durable Temp.  
0° til 50° C



Olie-  
bestandig



Kemikalie-  
bestandig

FARVER	6 mm	9 mm	12 mm	19 mm
<b>IND vinyl</b>				
ABC	-	-	OSD#106341, 18444	OSD#106342, 18445
ABC	-	-	-	OSD#109799, 18433
<b>IND permanent polyester</b>				
ABC	-	OSD#109910, 18482	OSD#106339, 18483	OSD#106340, 18484
<b>IND fleksibel nylon</b>				
ABC	-	-	OSD#106337, 18488	OSD#106338, 18489
<b>IND krympeflex</b>				
ABC	OSD#109830, 18051	OSD#109832, 18053	OSD#109834, 18055	-
ABC	OSD#109831, 18052	OSD#109833, 18054	OSD#109835, 18056	OSD#109837, 18058

\*\* 2 års garanti + 1 år ekstra ved registrering på dymo.com



## FACILITET/SIKKERHED

**DYMO® XTL™ 300**

DYMO XTL™ 300 gør det nemt at etiketmærke. Nøjagtig skærmvisning af etiketten, som den kommer til at se ud, og indbyggede etikettyper til hurtigere oprettelse af etiketter til inventarmærkning, omvikling på kabler m.m.

- Udskriver slidstærke etiketter i 6-24 mm bredde, bl.a. tape i ubrudte baner, laminerede etiketter til omvikling på kabler/ledninger, krympeflex og udstandsede etiketter
- Nøjagtig skærmvisning i farver af etiketten, som den kommer til at se ud på kabler, rør, paneler m.m.
- Indbyggede etikettyper til hurtigt at komme i gang fra startskærmen
- Forinstallerede skabeloner med fuld formatering til hurtigere etiketmærkning
- Udstandsede etiketlayout til næsten 100 koblingspanelmodeller, så du ikke behøver gætte størrelser og tegnafstand

**DYMO® XTL™ 300 sæt**  
**OSD#392552, 1873488**

Etiketbredder

**DYMO® XTL™ 500**

Oplev, hvor nemt det er at etiketmærke med DYMO XTL™ 500. Touchscreen i farver til nem oprettelse af etiketter og med nøjagtig skærmvisning af etiketten, som den kommer til at se ud.

- Udskriver slidstærke etiketter i 6-54 mm bredde, bl.a. tape i ubrudte baner, laminerede etiketter til omvikling på kabler/ledninger, krympeflex og udstandsede etiketter
- Nøjagtig skærmvisning i farver af etiketten, som den kommer til at se ud på kabler, rør, paneler m.m.
- Indbyggede etikettyper til hurtigt at komme i gang fra startskærmen
- Touchscreen til nemmere og hurtigere oprettelse af etiketter
- Forinstallerede skabeloner med fuld formatering til hurtigere etiketmærkning

**DYMO® XTL™ 500 sæt**  
**OSD#392553, 1873489**

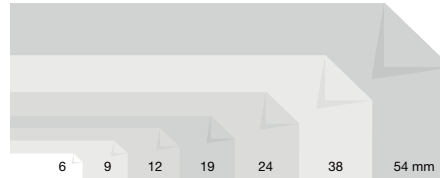

Etiketbredder

**SAMMENLIGN  
ETIKETMASKINERS  
EGENSKABER**

MODEL / PRODUKTEGENSKAB	XTL 300	XTL 500
Skrifttyper	Windows	Windows
Tegnstørrelser	13 og aut. str. som tilvalg	15 og aut. str. som tilvalg
Kabelomvikling og -faner	JÅ	JÅ
Koblingspaneler	JÅ	JÅ
EI-tavler	JÅ	JÅ
Udstansede og tape	JÅ	JÅ
Arc Flash/Lynsymbol & faremærkning	NO	JÅ
Udstansede selvvlam. til omvikling	JÅ	JÅ
Udstanset krympeflex	JÅ	JÅ
Udskrivning af lodret tekst	JÅ	JÅ
Gentaget udskrivning	JÅ	JÅ
Udskrivning på flere linjer	11	27
Nummerering/Serie	JÅ	JÅ
Tilslutning til pc	Windows	Windows
Hukommelse	gemmer etiketindstillinger / 41 MB	gemmer etiketindstillinger / 41 MB
Stregkoder	Code 128 (Auto), Code 39, Code 39 Mod 43, EAN8, EAN13, UPC-A, Codabar, PDF-417, QR-kode	Code 128 (Auto), Code 39, Code 39 Mod 43, EAN8, EAN13, UPC-A, Codabar, PDF-417, QR-kode
Klipper	Manuel, kan udskiftes	Automatisk, kan udskiftes
Strømforsyning	Genopladeligt lithium-polymerbatteri eller netadapter	Genopladeligt lithium-polymerbatteri eller netadapter
Vægt (g)	1134	1996
Størrelse (cm) h x b x l	6,9 x 11,9 x 26,4	12,1 x 16,0 x 26,9
Tapesystem	DYMO® XTL	DYMO® XTL
Tapewidth (mm)	6/9/12/19/24	6/9/12/19/24/38/54
Medfølgende tape til maskine	24 mm vinyl S/H (maskine+sæt), 21 x 39 mm S/H selvvlam. (kun sæt)	54 mm vinyl S/H, 38 x 39 mm S/H selvvlam.
Garanti	3 +1 år	3 +1 år

\* 3 års garanti + 1 år ekstra ved registrering på dymo.com

# KABELMÆRKNING

## Ét etiketsystem.

### Etiketter til utallige formål.

Etiketter til sikkerheds- og fareskiltning, rørmærkning, materialestyring, generel mærkning, omvikling på kabler m.m. Er fremstillet med klæbemiddel i industriskvalitet, er tværefaste og falmer ikke, og de er testet på arbejdspladser og UL-godkendt.



#### XTL-etiketter

Til etiketprintere i XTL-serien til industribrug



#### Vinyl til universalbrug

Ideel til både indendørs og udendørs brug. Fås i det bredeste udvalg af farver, som opfylder farvestandarderne ifølge OSHA, ANSI og ISO. Længde: 7 m

FARVER	12 mm	19 mm	24 mm	41 mm	54 mm
<b>SORT PÅ HVID</b>	OSD#392600, 1868751	OSD#392601, 1868752	OSD#392602, 1868753	OSD#392603, 1868754	OSD#392604, 1868755
<b>SORT PÅ TRANSPARENT</b>	OSD#392590, 1868741	-	OSD#392592, 1868743	-	OSD#392594, 1868745
<b>ROD PÅ TRANSPARENT</b>	OSD#392595, 1868746	-	-	-	-
<b>SORT PÅ GUL</b>	OSD#392620, 1868771	OSD#392621, 1868772	OSD#392622, 1868773	OSD#392623, 1868774	OSD#392624, 1868775
<b>SORT PÅ ORANGE</b>	OSD#392615, 1868766	-	OSD#392617, 1868768	-	OSD#392619, 1868770
<b>HVID PÅ ROD</b>	OSD#392610, 1868761	-	OSD#392612, 1868763	-	OSD#392614, 1868765
<b>HVID PÅ SORT</b>	OSD#392635, 1868796	-	OSD#392637, 1868798	-	OSD#392639, 1868800
<b>HVID PÅ BLÅ</b>	-	-	OSD#392627, 1868778	-	OSD#392629, 1868780



#### Fleksible etiketter til kabelomvikling

Til etiketmærkning af ledninger, kabler og buede overflader. Fremstillet af slidstærkt, fleksibelt nylonmateriale, der former sig efter underlaget og klæber effektivt. Rivestærkt materiale, som modstår beskadigelse, når det trækkes gennem snævre passager eller kanaler. Længde: 5,5 m

FARVER	12 mm	19 mm	24 mm
<b>SORT PÅ HVID</b>	OSD#392645, 1868806	OSD#392646, 1868807	OSD#392647, 1868808

#### Laminerende etiketter til omvikling på ledninger/kabler

Selvlaminerende etiketter, som beskytter etiketteksten med gennemsnitligt laminat. Længde: 7 m



BESKRIVELSE	FARVER	Antal	REF.
21 x 21 mm	<b>SORT PÅ HVID</b>	250	OSD#392563, 1868704
21 x 39 mm	<b>SORT PÅ HVID</b>	150	OSD#392564, 1868705
21 x 102 mm	<b>SORT PÅ HVID</b>	75	OSD#392565, 1868706
38 x 21 mm	<b>SORT PÅ HVID</b>	250	OSD#392566, 1868707
38 x 39 mm	<b>SORT PÅ HVID</b>	150	OSD#392567, 1868708
38 x 102 mm	<b>SORT PÅ HVID</b>	75	OSD#392568, 1868709
51 x 39 mm	<b>SORT PÅ HVID</b>	100	OSD#392570, 1868711



#### Permanente, plane flader

I professionel poleret finish, der er ideel til paneler, klemmerækker, frontpaneler, hylder, kasser, beholdere, reoler m.m. Længde: 9,1 m

FARVER	6 mm	9 mm	12 mm
<b>SORT PÅ HVID</b>	OSD#392584, 1868735	OSD#392585, 1868736	OSD#392586, 1868737
<b>SORT PÅ TRANSPARENT</b>	-	OSD#392588, 1868739	-



#### Krympflex

Udskriver på 3:1 krympflex til professionel kabelmærkning og ledningsbundtning. Længde: 2,7 m

FARVER	6 mm	12 mm	24 mm	54 mm
<b>SORT PÅ HVID</b>	OSD#392648, 1868809	OSD#392649, 1868810	OSD#392650, 1868811	OSD#392651, 1868812



#### Udstansede

Ideelle til etiketmærkning af plane flader, bl.a. stregkoder, frontpaneler, hylder, kasser, beholdere, reoler m.m. Fremstillet af blankt polyestermateriale, og belagt med klæbemiddel i industriskvalitet. Med udstansede etiketter er det nemmere at udskrive etiketserier og mere produktivt med mange etiketter ved hånden.

#### Krympflex

BESKRIVELSE	FARVER	Antal	REF.
6 x 34 mm	<b>SORT PÅ HVID</b>	81	OSD#392576, 1868717
12 x 34 mm	<b>SORT PÅ HVID</b>	65	OSD#392577, 1868718

#### Etiketter til sikkerhedsskilte

BESKRIVELSE	FARVER	Antal	REF.
51 x 102 mm	<b>SORT PÅ HVID</b>	75	OSD#392572, 1868713
	<b>SORT PÅ HVID</b>		
51 x 102 mm	<b>BEMÆRK</b>	75	OSD#392573, 1868714
	<b>BEMÆRK</b>		
51 x 102 mm	<b>DANGER</b>	75	OSD#392574, 1868715
	<b>DANGER</b>		
51 x 102 mm	<b>DANGER</b>	75	OSD#392575, 1868716

† UL-godkendt som komponent ifølge UL 969. Overholder RoHS.

Δ UL-godkendt som komponent ifølge UL 224. Opfylder MIL-STD-202G, MIL-M-81531 og SAE-OTL 23053/5 (klasse 1 + 3). Overholder RoHS.

\*Resultater kan variere afhængig af printeren

\*\*Downloades gratis fra dymo.com



# CAVOLINE®

## Your Cable Manager

Nyhed!

### CAVOLINE® BOX L

- Elegant kabelboks til at holde kabler og stikdåse med 5 udtag
- Dobbeltsidet gummieret kabeludgang til nem håndtering og ideel luftcirkulation
- Cover med praktisk, cirkulær kabelåbning til mobiltelefonens opladningskabel
- Høj kvalitet, brandhæmmende plast
- Store gummifødder til skridsikker stabilitet
- Dimensioner: 406 x 139 x 156 mm (B x H x D)

Varenr	Farve	Pakke
1129030	Grå	1



### CAVOLINE® BOX S

- Elegant kabelboks til at holde kabler og stikdåse med 3 udtag
- Dobbeltsidet gummieret kabeludgang til nem håndtering og ideel luftcirkulation
- Cover med praktisk, cirkulær kabelåbning til mobiltelefonens opladningskabel
- Høj kvalitet, brandhæmmende plastik
- Store gummifødder til skridsikker stabilitet
- Dimensioner: 246 x 116 x 128 mm (B x H x D)

Varenr	Farve	Pakke
1129041	Grå	1



### CAVOLINE® GRIP 20

- Selvklæbende kabelholder bånd til hurtig organisering og bundtning af kabler
- Velcro kan skæres til enhver længde
- Kan genbruges når som helst
- Mål: 100 x 2 cm (L x W)

Varenr	Farve	Pakke
1128993	Sort	1
1129004	Hvid	1



### CAVOLINE® GRIP TIE

- Selvklæbende kabelbinder til hurtig organisering og bundtning af kabler
- Velcro sløjfen sikrer en høj trækraft
- Kan genbruges når som helst
- Mål: 20 x 2 cm (L x W)

Varenr	Farve	Pakke
1129015	Sort	1
1129026	Hvid	1



# Print dine minder

Print farvefotos og -labels med labelprinteren VC-500W direkte fra din mobile enhed.

[brother.dk/vc-500w](http://brother.dk/vc-500w)

GARANTI  
3  
Få 3 års garanti



## VC-500W · Varenr. 1531655

Skab, redigér og print direkte fra din mobile enhed | Indbygget trådløst netkort | Masser af farverige baggrunde, clipart, rammer og fonte at vælge imellem | Bruger CZ-tape i bredderne: 9,12,19, 25 og 50 mm



USB



Wi-Fi



Color Label Editor



The ZINK Technology and ZINK trademarks are owned by ZINK Holdings LLC. Used under license. AirPrint og AirPrint-logoet er registrerede varemærker hos Apple Inc.

Varenr.	Labeltype	Bredde (mm)	Længde (m)
1531541	CZ-1001 label	9 mm	5 m
1531563	CZ-1002 label	12 mm	5 m
1531574	CZ-1003 label	19 mm	5 m
1531596	CZ-1004 label	25 mm	5 m
1531611	CZ-1005 label	50 mm	5 m
1547431	CK-1000 rensekassette	50 mm	2 m



Print farvelabels uden brug af blæk



Selvklæbende fotos og labels

## P-touch hånd-/bord og kombimodeller

Her finder du håndholdte labelprintere samt bordmodeller, der er nemme at tage med sig, og som alle har de mest brugte funktioner.

- Anvender TZe-tape i størrelserne 3,5, 6, 9 og 12 mm bredde
- Stort udvalg af symboler og rammer
- Understregning af tekst
- Spejlvendt udskrift
- Lodret udskrift
- Gentagen udskrift
- Automatisk nummerering
- Opløsning: 180 dpi
- Strømforsyning: Batterier eller adapter
- Mulighed for mange labeltyper og -størrelser
- 3 års garanti med indsendingservice

\*Afhængig af model



### Derfor holder P-touch tape

Vores laminerede P-touch TZe-labels er udviklet til at holde, uanset hvor du anvender dem. I modsætning til almindelige labels, indeholder vores unikke lamineringsteknologi at teksten påføres et lag superklar polyethylen, der beskytter mod ydre påvirkning.

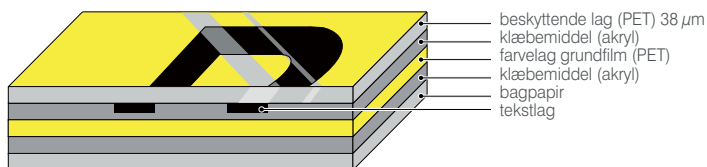

Den laminerede P-touch TZe-tape består af seks forskellige lag, som danner en tynd, virkelig robust label. Teksten dannes med termotransferblæk og placeres mellem to beskyttende lag PET (polyesterfilm). Resultatet er en praktisk talt upslidelig label, der kan modstå selv de mest barske omgivelser.

**brother**  
at your side

### PT-H110

- Print op til 2 linjer på 12 mm tape
  - Manuel kniv
  - Leveres inkl. 12 mm sort på hvid starttape (4 m)
  - Størrelse: 111 x 58 x 204 mm
  - Vægt: 400 g
- Varenr. 395796**



### PT-H500

- Plus TZe-tape i størrelserne: 18 og 24 mm
  - Print op til 7 linjer på 24 mm tape
  - Kan bruge krympreflextape
  - Print fra Windows/macOS
  - Tilslut til pc via USB-kabel
  - Stregkoder
  - Strømforsyning: Batterier, Li-ion batteri eller adapter
  - Automatisk kniv
  - Leveres inkl. 24 mm sort på hvid starttape (4 m), håndledsrem, software samt USB-kabel
  - Størrelse: 122 x 91 x 245 mm
  - Vægt: 830 g
- Varenr. 107603**



### PT-D210VP

- Print op til 2 linjer på 12 mm tape
  - Manuel kniv
  - Leveres inkl. kuffert, adapter og 12 mm sort på hvid starttape (4 m)
  - Størrelse: 157 x 149 x 68 mm
  - Vægt: 490 g
- Varenr. 393866**



### PT-D400

- Plus TZe-tape i størrelsen: 18 mm
  - Print op til 5 linjer på 18 mm tape
  - Label Collection
  - Manuel kniv
  - Leveres inkl. batterier og 18 mm sort på hvid starttape (4 m)
  - Størrelse: 188 x 72 x 177 mm
  - Vægt: 730 g
- Varenr. 395794**



### PT-D450VP

- Som PT-D400, plus
- Print fra Windows/macOS
  - Leveres inkl. kuffert, adapter og 18 mm sort på hvid starttape (4 m) samt USB-kabel
  - Størrelse: 88 x 72 x 177 mm
  - Vægt: 740 g
- Varenr. 111216**



### PT-D600VP

- Plus TZe-tape i størrelserne: 18 og 24 mm
  - Print op til 7 linjer på 24 mm tape
  - Label Collection
  - Farvedisplay
  - Tid-/datofunktion
  - Automatisk kniv
  - Leveres inkl. kuffert, adapter og 24 mm sort på hvid starttape (4 m) samt USB-kabel
  - Størrelse: 201 x 86 x 192 mm
  - Vægt: 950 g
- Varenr. 111217**



**Høj  
slidstyrke**



**Tåler  
kemikalier**



**Let at  
bruge**



**Tåler  
udendørs brug**



**Lamineret**



**Tåler høje og  
lave temperaturer**



**Tåler vand**



**Ekstra stærkt  
klæbende**

**P-touch LABELS  
TESTET  
TIL DET EKSTREME**

## P-touch hånd-/bord og pc-modeller

Labelprintere til pc – få masser af muligheder for at designe din label. Med PT-P750W får du en labelprinter, der ikke kræver installation af software. Den skal bare tilsluttes computeren via USB, og så er den klar til brug.

- Bruger TZe-tape i størrelserne: 3,5, 6, 9, 12, 18 og 24 mm
- Design labels med forskellige skrifttyper, størrelser og stilarter (fed, kursiv m.m.)
- Print fra Windows/macOS
- Stort udvalg af symboler og rammer
- Understregning af tekst
- Spejlvendt udskrift
- Gentagen udskrift
- Automatisk nummerering
- Automatisk kniv
- Stregkoder (P750W kun med PE 5.1)\*
- Tid-/datofunktion
- Opløsning: 180/360 dpi\*\*
- Indbygget trådløst netkort
- Tilslut til pc via USB-kabel og netværk
- Mulighed for mange tapefarver og -størrelser
- 3 års garanti med indsendingsservice

\*Download gratis ekstra software (PE 5.1) på [www.brother.dk](http://www.brother.dk)

\*\*Afhængig af model

\*\*\*Kun Windows. Mac-brugere skal installere den medfølgende software.

### Den mobile verden:

 **iPrint&Label** – Print direkte fra din smartphone eller tablet

 **P-touch Design&Print** – Design og udskriv dine egne labels fra din smartphone/tablet via Bluetooth-forbindelse

(Tjenesterne kan variere afhængig af model).

### Tilbehør til PT-P900W og PT-P950NW.

Varenr.	Tilbehør	Beskrivelse
1126775	PA-BB-002	Batteribase til Li-ion batteri
1630775	PA-BT-4000LI	Li-ion genopladeligt batteri
1127066	PA-SCA-001	RJ25 til DB9M seriel adapter
1126812	PA-BI-002	Bluetooth-interface (kun PT-P950NW)
1127092	PA-TDU-003	Touchpanel med baggrundsbelyst display til fritstående printning af uploadede labeldesigns (kun PT-P950NW)



iPrint&Label

Design hurtigt og nemt dine labels direkte fra din smartphone eller tablet.



brother  
at your side



### PT-P750W

- Kræver ingen installering af software\*\*\*
- Print op til 7 linjer på 24 mm tape
- Kan bruge krympreflextape
- NFC-tilslutning til print
- Halvklipfunktion
- Strømforsyning: Batterier, Li-ion batteri eller adapter
- Leveres inkl. adapter, 24 mm sort på hvid starttape (4 m) og kvikguide
- Størrelse: 78 x 152 x 143 mm
- Vægt: 800 g

Varenr. 109350



iPrint&Label

### PT-P900W

- Plus TZe-tape i størrelserne: 36 mm
- Tilslutning via seriel RS 232-port
- Strømforsyning: Adapter eller Li-ion batteri
- Leveres inkl. adapter, 36 mm sort på hvid tape (8 m), software og USB-kabel
- Størrelse: 118 x 192 x 146 mm
- Vægt: 1,48 kg

Varenr. 395799



iPrint&Label

### PT-P950NW

- Plus TZe-tape i størrelserne: 36 mm
- Indbygget netkort
- Tilslutning via seriel RS 232-port
- Strømforsyning: Adapter eller Li-ion batteri
- Leveres inkl. adapter, 36 mm sort på hvid tape (8 m), software og USB-kabel
- Størrelse: 118 x 192 x 146 mm
- Vægt: 1,51 kg

Varenr. 395798



iPrint&Label

## Labelprintere til smartphone

### CUBE – PT-P300BT

- Bruger TZe-tape i størrelserne 3,5, 6, 9, og 12 mm
- Print op til 2 linjer på 12 mm tape
- Bluetooth til print fra Apple/Android smartphone/tablet via Design&Print-app
- Manuel kniv
- Leveres inkl. 12 mm sort på hvid tape (4 m)
- Størrelse: 115 x 61 x 115 mm
- Vægt: 380 g

Varenr. 395797



Design&Print

### CUBE PLUS – PT-P710BT

- Bruger TZe-tape i størrelserne 3,5, 6, 9, 12, 18 og 24 mm
- Print op til 7 linjer på 24 mm tape
- Bluetooth til print fra Apple/Android smartphone/tablet via Design&Print-app
- Printhastighed op til 20 mm/sek.
- Automatisk kniv
- Integreret Li-ion genopladeligt batteri, der oplades via USB
- Leveres med indbygget Li-ion batteri, 24 mm sort på hvid tape (4 m) og mikro USB-kabel
- Størrelse: 128 x 67 x 128 mm
- Vægt: 670 g

Varenr. 1595963



Design&Print



Høj slidstyrke



Tåler kemikalier



Let at bruge



Tåler udendørs brug



Lamineret



Tåler høje og lave temperaturer



Tåler vand



Ekstra stærkt klæbende



## P-touch pc- og håndværkermodeller

Har du brug for en professionel, holdbar label, når du er på farten, skal du kigge på disse labelprintere.

- Design labels med forskellige skrifttyper, størrelser og stilarter (fed, kursiv m.m.)
- Stort udvalg af symboler og rammer samt specielle elektriske symboler
- Lodret udskrift
- Gentagen udskrift
- Automatisk nummerering
- Opløsning: 180 dpi (op til 180 x 360 fra pc\*)
- Strømforsyning: Batterier, adapter eller Li-ion batteri\*\*
- Mulighed for mange labeltyper og -størrelser
- 3 års garanti med indsendingservice

\*Afhængig af model

\*\*Li-ion gælder ikke PT-E110VP

### Den mobile verden:

 **iPrint&Label** – Print direkte fra din smartphone eller tablet

 **Mobile CableLabel Tool** – Print af labels til telekommunikation, datakommunikation og/eller el via trådløst netværk

(Tjenesterne kan variere afhængig af mode)



**brother**  
at your side



### PT-D800W

- Bruger TZe-tape i størrelserne: 3,5, 6, 9, 12, 18, 24 og 36 mm
- Print op til 17 linjer på 36 mm tape
- Aftageligt tastatur (USB-tilsluttet)
- Håndtag
- Leveres inkl. 220V adapter, 36 mm sort på hvid tape (8 m) samt software og 2 x USB-kabel
- Størrelse: 337 x 188 x 173 mm
- Vægt: 3,4 kg

**Varenr. 395795**

### Tilbehør til PT-D800W

Varenr.	Tilbehør	Beskrivelse
1630775	PA-BT-4000LI	Li-ion genopladeligt batteri
1645022	PA-BB-003	Batteribase til Li-ion batteri

### PT-E110VP

- Bruger TZe-tape i størrelserne: 3,5, 6, 9 og 12 mm
- Print op til 2 linjer på 12 mm tape
- Manuel kniv
- Leveres inkl. kuffert, adapter og 9 mm sort på hvid Flexi-ID tape (8 m)
- Størrelse: 111 x 58 x 204 mm
- Vægt: 400 g

**Varenr. 1483683**



### PT-E300VP

- Bruger TZe-tape i størrelserne: 3,5, 6, 9, 12 og 18 mm
- Print op til 5 linjer på 18 mm tape
- Kan bruge krympeflextape
- Stregkoder
- Manuel kniv
- Leveres inkl. kuffert, adapter, Li-ion batteri og 18 mm sort på gul stærkt-klæbende tape (8 m) samt håndledsrem
- Størrelse: 133 x 74 x 220 mm
- Vægt: 740 g

**Varenr. 107601**



### PT-E550WVP

- Bruger TZe-tape i størrelserne: 6, 9, 12, 18 og 24 mm
- Print op til 7 linjer på 24 mm tape
- Kan bruge krympeflextape
- Print fra Windows/macOS
- USB og trådløst netkort
- Halvklipfunktion
- Automatisk kniv
- Stregkoder
- Leveres inkl. kuffert, adapter, Li-ion batteri, 24 mm sort på gul stærkt-klæbende (8 m) og 12 mm sort på hvid Flexi-ID tape (8 m) samt hals-/håndledsrem, software og USB-kabel
- Størrelse: 126 x 94 x 250 mm
- Vægt: 1,05 kg

**Varenr. 109349**



Høj  
slidstyrke



Tåler  
kemikalier



Let at  
bruge



Tåler  
udendørs brug



Lamineret



Tåler høje og  
lave temperaturer



Tåler vand



Ekstra stærkt  
klæbende



GØR ARBEJDET

LETTERE MED WI-FI



Download **Mobile Cable Label Tool**-appen og udskriv labels direkte fra din mobile enhed.

## PT-E550WVP Trådløs labelprinter til krævende brug

Udskriv slidstærke labels til kabler, rør, el-tavler, datainstallationer, værktøj og meget andet.

[brother.dk/pte550wvp](http://brother.dk/pte550wvp)

*P-touch* LABELS  
**TESTET**  
TIL DET EKSTREME ✓



**PT-E550WVP**  
Varenummer: 109349

### Krympeflex til professionel kabelopmærkning

Med vores smarte krympeflex tape får håndværkere endnu flere muligheder for opmærkning af kabler.





## QL-labelprintere

Disse labelprintere er til dig, der har brug for at opmærke indendørs. Alle tilsluttes pc, og dermed kan du printe lige det, du selv skaber på pc'en.

- Design labels direkte på skærmen med pc'ens skrifttyper, logos, cliparts og meget mere
- Windows- og Mac-kompatibel
- Automatisk kniv
- Automatisk genkendelse af labeltype
- Stregkodeudskrift
- Gentagen udskrift
- Automatisk nummerering
- Labelskebeloner
- Tid-/datofunktion
- Tilslutning til pc via USB
- Leveres inkl. strøm- og USB-kabel samt 2 startruller
- Mulighed for mange labeltyper og størrelser
- 3 års garanti med indsendingsservice

\*Standard adresselabel

\*\*Kun Windows. Mac-brugere skal installere den medfølgende software

### Den mobile verden:

-  iPrint&Label – print direkte fra smartphone eller tablet
-  AirPrint – print fra din Apple-enhed uden brug af app



Vores labels kan anvendes inden for alle brancher, hvor der er brug for overblik og tydelig opmærkning:

- Medicinalindustri, laboratorier, læger
- Lagerhoteller, distributionscentre, logistik
- Catering, delikatesser, slagtere
- Advokater, revisorer
- Hoteller & events
- Butikker og mange andre



**brother**  
at your side

### QL-700

- Kræver ingen installation af software\*\*
- Bruger DK-ruller op til 62 mm
- Printhastighed op til 93 labels/min.\*
- Størrelse: 128 x 221 x 153 mm
- Vægt: 1,12 kg

**Varenr. 105656**



### QL-800

- Kræver ingen installation af software\*\*
- Bruger DK-ruller op til 62 mm
- Printhastighed op til 93 labels/min.\*
- Print tofarvet (sort/rød) med DK-22251
- Størrelse: 125 x 213 x 142 mm
- Vægt: 1,15 kg

**Varenr. 395800**



### QL-810W

- Kræver ingen installation af software\*\*
- Bruger DK-ruller op til 62 mm
- Udskriv labels direkte fra din Apple iOS eller Android-enhed
- Printhastighed op til 110 labels/min.\*
- Indbygget trådløst netkort
- Hukommelse til favoritlabels (99)
- Print tofarvet (sort/rød) med DK-22251
- Mulighed for Li-ion batteri (tilkøb PABU001)
- Størrelse: 125 x 234 x 145 mm
- Vægt: 1,12 kg

**Varenr. 395801**



### QL-820NW

- Udskriv labels direkte fra din Apple iOS eller Android-enhed
- Bruger DK-ruller op til 62 mm
- Printhastighed op til 110 labels/min.\*
- Tilslutning via Bluetooth
- Indbygget kabelt og trådløst netkort
- Print uden brug af pc via LCD-display og Li-ion batteri (tilkøb PABU001)
- Hukommelse til favoritlabels (255)
- Print tofarvet (sort/rød) med DK-22251
- Størrelse: 125 x 234 x 145 mm
- Vægt: 1,16 kg

**Varenr. 395802**



### QL-1100

- Basismodel
- Kræver ingen installation af software\*
- Bruger DK-ruller op til 103 mm
- Hukommelse til favoritlabels (99)
- Android app-support via USB
- Størrelse: 170 x 222 x 151 mm
- Vægt: 1,71 kg

**Varenr. 1531633**



### QL-1110NWB

- Bruger DK-ruller op til 103 mm
- Indbygget netkort
- Indbygget trådløst netkort
- Indbygget Bluetooth (MFi)
- Android app-support via USB
- Hukommelse til favoritlabels (255)
- AirPrint (IOS)
- Skabeloner opdateres via FTP
- Størrelse: 170 x 222 x 151 mm
- Vægt: 1,71 kg

**Varenr. 1531644**





### Mere effektiv opmærkning

Med den mobile printers bevægelighed og den stationære printers printhastighed, funktioner og mediekapacitet kan du hurtigt og enkelt printe alt fra prismærker med stregekoder til ID-labels til laboratorieprøver.



Slå bro mellem stationært og mobilt print med de kompakte label-/bonprintere. Serien består af fire modeller med forskellig printopløsning og tilslutning. Alle modellerne leveres med USB- og seriel\* interfaceport, TD-2120N, TD-2130N og TD-2130NHC har endvidere kablet netkort samt USB-værtsporte med mulighed for at tilføje et modul til wi-fi eller Bluetooth.

- Maks. labelbredde 63 mm
- Maks. rullediameter 127 mm – ingen spindel i maskinen
- Printhastighed op til 152,4 mm pr. sekund (6 ips)
- Kontrolpanel med 3 knapper og 2 LED
- Nummerering fra 1-999
- Mange stregekoder og fonte
- Labellængde op til 1 meter
- 6 MB hukommelse
- Automatisk dato/klokkeslæt (via P-touch Editor)
- Kan bruges til DOS-baserede økonomisystemer via serielport
- Full Speed USB 2.0 og RS232C\* seriel interface
- Udskriv fra forskellige styresystemer/software via Brother ESC/P-printersprog (også ZPL II®-emulering kompatibel) for problemfri integrering med nye og eksisterende løsninger
- Løsninger til Windows™-systemer med b-PAC udviklings sæt
- Løsninger til smartphone og tablet (Apple™, Android™ og Windows Mobile™)
- Størrelse: 110 x 215 x 172 mm
- Mulighed for mange labeltyper og -størrelser
- 3 års garanti med on-site SWAP-service

\*Seriel-kabel købes separat

\*\* (Windows XP eller nyere/Windows server 2003 eller nyere)

TD-2130NHC



### TD-2020

- Labelprinter til pc (Windows XP eller nyere)
  - Opløsning: 203 dpi
  - Leveres inkl. adapter, CD-rom med printer driver, P-touch Editor 5.0, P-touch Transfer Manager 2.1, P-touch Update software og brugsanvisninger
  - Vægt: 1,32 kg
- Varenr. 393875**



### TD-2120N

- Labelprinter til pc\*\*
  - Opløsning: 203 dpi
  - Indbygget netkort
  - Bredt udvalg af ekstra tilbehør
  - Leveres inkl. adapter, CD-rom med printer driver, P-touch Editor 5.0, P-touch Transfer Manager 2.1, P-touch Update software, BRAdmin Light, Network setting tool og brugsanvisninger
  - Vægt: 1,34 kg
- Varenr. 393876**



### TD-2130N

- Labelprinter til pc (Windows XP eller nyere / Windows server 2003 eller nyere)
  - Opløsning: 300 dpi
  - Indbygget netkort
  - Bredt udvalg af ekstra tilbehør
- Varenr. 393877**



### TD-2130NHC – Labelprinter til patientarmbånd og labels

TD-2130NHC anvender specialiserede TrustSense™ media fra PDC Healthcare.

- Leveres inkl. adapter, CD-rom med printerdriver, P-touch Editor 5.0, P-touch Transfer Manager 2.1, P-touch Update software, BRAdmin Light, Network setting tool og brugsanvisninger.
  - Vægt: 1,34 kg (uden tilbehør)
- Varenr. 393878**



### Tilbehør:

Varenr.	Tilbehør	Beskrivelse
1630823	PA-TDU-001****	Touchpanel
1630790	PA-LP-001****	Labeldispenser
1127066	PA-SCA-001***	Seriel-kabel
1630753	PA-BB-001****	Batteri-enhed
1630775	PA-BT-4000LI****	Li-ion genopladeligt
1126801	PA-BI-001****	Bluetooth interface
1630845	PA-WI-001****	Trådløst netkort

\*\*\*Seriel-kabel købes separat.

\*\*\*\*Gælder kun til TD-2120N og TD-2130N.

## Professionelle 4"-labelprintere

Den nye labelprinterserie af 4" labelprintere med direkte termisk print og termo transfer print\* er velegnede til opmærkningsopgaver i mange forskellige brancher.

- Printerdriver understøtter Windows og Linux
- Afrivningsskinne
- Kniv eller enhed til labelaftagning kan købes separat
- Gratis download af avanceret labelsoftware og fonte
- Leveres med AC-adapter, strøm kabel, USB-kabel og brugervejledning
- 3 års garanti med on-site SWAP-service

\*Afhængig af model.

\*\*Kontakt din forhandler for forbrugsstoffer.

### TD-4D tilbehør:

Varenr.	Tilbehør	Beskrivelse
1126974	PA-LP-002	Enhed til labelaftagning
1126926	PA-CU-001	Kniv
1126941	PA-HU2-001	Termisk printhoved (203 dpi)
1126952	PA-HU3-001	Termisk printhoved (300 dpi)
1127000	PA-PR2-001	Fremføringsrulle (203 dpi)
1127011	PA-PR3-001	Fremføringsrulle (300 dpi)

### TD-4T tilbehør:

Varenr.	Tilbehør	Beskrivelse
1126985	PA-LP-003	Enhed til labelaftagning
1126930	PA-CU-002	Kniv med hel og delvis afskæring
1127044	PA-RH-001	Ekstern rulleholder



**brother**  
at your side

### TD-4410D

- Direkte termisk print
- Printhastighed på 203 mm/sek. (8 ips)
- Oplosning: 203 dpi
- Labelbredde op til 118 mm
- Printbredde op til 104,1 mm
- Maks. printlængde: 3000 mm
- Maks. labelrullediameter 127 mm (5 tommer)
- Kernediameter min. 25,4 eller 38,1 mm (1,0 eller 1,5 tommer)
- Åbning (rille) til ekstern rulle/løbende bane
- Mediasensortype, afstand (transmissiv) og bar (reflektiv)
- Tilslutning via USB/seriel RS 232C-port
- Emulering: ZPL II, CPCL, ESC/P, Raster og P-touch skabelon

**Varenr. 1127136**



### TD-4420DN

Som TD-4410D, plus

- Kablet netkort

**Varenr. 1127140**



### TD-4520DN

Som TD-4420DN, plus

- Printhastighed på 152 mm/sek. (6 ips)
- Oplosning: 300 dpi
- Printbredde op til 108,4 mm

**Varenr. 1127162**



### TD-4550DNWB

Som TD-4520DN, plus

- Bluetooth- og wi-fi-interface
- USB-værtsport
- AirPrint og MFi
- LCD-display

**Varenr. 1127184**



### TD-4420TN

- Direkte termisk print
- Termo transfer print\*\*
- Oplosning: 203 dpi
- Labelbredde op til 112 mm
- Printbredde op til 108 mm
- Maks. printlængde: 25,400 mm
- Maks. labelrullediameter 127 mm (5 tommer)
- Kernediameter min. 25,4 eller 38,1 mm (1,0 eller 1,5 tommer)
- USB-værtsport
- Emulering: FBPL-EZD, EPL, ZPL, ZPL II, DPL
- Printerdriver-support for macOS
- Understøtter SAP-integration
- BarTender UltraLite Edition og Brother Printer Management Tool kan downloades gratis

**Varenr. 1127151**



### TD-4520TN

Som TD-4420TN plus

- Printhastighed op til 127 mm/sek. (5 ips)
- Oplosning: 300 dpi
- Printbredde op til 105,7 mm
- Maks. printlængde: 11,430 mm

**Varenr. 1127173**



## RuggedJet (2" mobile kvitterings- og labelprintere)



### Perfekt, når man er på farten!

RJ-seriens imponerende printhastighed, robuste design og mange anvendelsesområder gør printerne i stand til at opfylde kravene fra mange forskellige brancher. Med god mulighed for tilslutning via Bluetooth, trådløst netværk eller USB er det muligt for travle medarbejdere at printe på stedet, selv i de mest ekstreme miljøer.



RuggedJet-serien tilbyder mobile printløsninger med alsidige tilslutningsmuligheder, som kan øge medarbejdernes produktivitet og forbedre kundernes tilfredshed. I det moderne erhvervsliv gælder det om at skille sig ud fra konkurrenterne og yde mere, og det kan disse hurtige og effektive printere. Det robuste og praktiske design, samt de mange tilslutningsmuligheder, gør dem velegnede at tage med på farten, så du altid kan printe netop dér, hvor du er.

- Printer op til 152 mm/sek. (5 inch/sek.)
- Direkte termoprint – kræver ingen blæk eller toner
- Hårdfør – 2,5 m faldtest
- Tåler temp. -10° – 50° og luftfugtighed på 10 – 90 % (uden at danne kondens)
- Op til 203 dpi printopløsning
- USB-tilslutning
- Anvender genopladelige batterier, AC-adapter eller biladapter (købes separat)
- Leveres med Li-ion batteri, bælteklips, kvikguide til installation, cd-rom (printerdriver og manual) samt strejkode og label-software
- Masser af ekstra tilbehør
- 3 års garanti med on-site SWAP-service

#### Den mobile verden:

- AirPrint – print fra din Apple-enhed uden brug af app

#### RJ-2030

- Op til 54 mm kvitteringsprint
- Bluetooth-interface
- Størrelse: 122 x 100 x 57 mm
- Vægt: 465 g (inkl. batteri)

Varenr. 1541444



#### RJ-2050

- Op til 54 mm kvitteringsprint
- Bluetooth- og wi-fi-interface
- MFi
- Størrelse: 122 x 100 x 57 mm
- Vægt: 465 g (inkl. batteri)

Varenr. 1541455



#### RJ-2140

- Op til 54 mm kvitterings- og 51 mm labelprint
- Wi-fi-interface
- Størrelse: 151 x 100 x 73 mm
- Vægt: 545 g (inkl. batteri)

Varenr. 1541466



#### RJ-2150

- Op til 54 mm kvitterings- og 51 mm labelprint
- Bluetooth- og wi-fi-interface
- MFi
- Størrelse: 151 x 100 x 73 mm
- Vægt: 545 g (inkl. batteri)

Varenr. 1541470



## RuggedJet (3" og 4" mobile kvitterings- og labelprintere)

**brother**  
at your side



### Printeren, der klarer arbejdet på stedet!

RuggedJet-seriens kompakte, ergonomiske letvægts-design gør det muligt at have printeren med på arbejde. Serien er baseret på direkte termoteknologi, hvilket gør den ideel at bruge i bilen eller på gaden, fordi denne teknologi er mindre påvirkelig over for luftfugtighed og skiftende temperaturer end andre printteknologier.



RuggedJet-serien tilbyder høj kvalitets termoprint af op til 118 mm kvitteringer og labels. Modellernes imponerende printhastighed og robuste design bevirker, at printerne opfylder kravene for en lang række anvendelsesområder på det vertikale marked. Tilslutning via Bluetooth-, wi-fi, USB eller seriel-interface.

- Printer op til 127 mm/sek. (5 inch/sek.)\*
- Direkte termoprint – kræver ingen blæk eller toner
- Op til 203 x 200 dpi printopløsning
- USB-tilslutning
- Anvender genopladelige batterier, AC-adapter eller biladapter (købes separat)
- Leveres med bælteklips, kvikguide til installation, cd-rom (printerdriver og manual) samt strejkode- og labelssoftware
- Masser af ekstra tilbehør
- 3 års garanti med on-site SWAP-service

\*Afhængig af model.

### Den mobile verden:

- **AirPrint** – print fra din Apple-enhed uden brug af app

### Tilpas dine printbehov med diverse tilbehør

Da alle printopgaver er forskellige, behøver du kun at bestille det tilbehør, som passer til netop dine specifikke behov, og på den måde kan du holde udgifterne nede. Som ekstra tilbehør finder du f.eks. magnetisk kortlæser (gælder til RJ-4000 modellerne), monteringsæt til bilen, batterilader samt genopladelige batterier mm.



#### RJ-3050 ⚙️

- Op til 72 mm kvitterings- og labelprint
- Bluetooth- og wi-fi-interface
- Hårdfør – 1,2 m faldtest
- Størrelse: 113 x 186 x 80 mm
- Vægt: 610 g (inkl. batteri)

**Varenr. 393879**



#### RJ-3150 ⚙️

- Op til 72 mm kvitterings- og labelprint
- Bluetooth- og wi-fi-interface
- Hårdfør – 1,8 m faldtest
- Dispenser
- LCD-farvedisplay
- Størrelse: 116 x 189 x 82 mm
- Vægt: 680g (inkl. batteri)

**Varenr. 393880**



#### RJ-4030

- Op til 104 mm kvitterings- og labelprint
- Bluetooth-interface
- Seriel-interface
- Hårdfør – 1,8 m faldtest
- Tåler temp. 0 °C til 40 °C og luftfugtighed på 20-80 % (uden at danne kondens)
- Størrelse: 162 x 176 x 77 mm
- Vægt: 850 g (inkl. batteri)

**Varenr. 393881**



#### RJ-4040 ⚙️

- Op til 104 mm kvitterings- og labelprint
- Wi-fi-interface
- Seriel-interface
- Hårdfør – 1,8 m faldtest
- Tåler temp. 0 °C til 40 °C og luftfugtighed på 20-80 % (uden at danne kondens)
- Størrelse: 162 x 176 x 77 mm
- Vægt: 850 g (inkl. batteri)

**Varenr. 393882**



#### RJ-4230B

- Op til 104 mm kvitterings- og labelprint
- Indbygget Bluetooth-forbindelse (MFI)
- NFC-forbindelse
- Hårdfør – 2,1 m faldtest
- Tåler temp. -20°C til +60°C og luftfugtighed på 10-90% (uden at danne kondens)
- Størrelse: 153 x 159 x 68 mm
- Vægt: 850 g (inkl. batteri)

**Varenr. 1623716**



#### RJ-4250WB ⚙️

- Op til 104 mm kvitterings- og labelprint
- Indbygget Bluetooth-forbindelse (MFI)
- NFC-forbindelse
- Hårdfør – 2,1 m faldtest
- Tåler temp. -20°C til +60°C og luftfugtighed på 10-90% (uden at danne kondens)
- Størrelse: 153 x 159 x 68 mm
- Vægt: 850 g (inkl. batteri)

**Varenr. 1623720**



# Forbrugsstoffer til QL- og TD-labelprintere



Find den rigtige DK-rulle til din Brother QL-labelprinter

## Udstansede DK-labels

Produktnr.	Type	Størrelse	Farve	Materiale
DK-11209	Lille adresselabel (800 stk.)	29 × 62 mm	Hvid	Papir
DK-11201	Standard adresselabel (400 stk.)	29 × 90 mm	Hvid	Papir
DK-11208	Stor adresselabel (400 stk.)	38 × 90 mm	Hvid	Papir
DK-11202	Fragtlabel (300 stk.)	62 × 100 mm	Hvid	Papir
DK-11240*	Stregkodelabel (600 stk.)	102 × 50 mm	Hvid	Papir
DK-11221	Firkantet label (1000 stk.)	23 × 23 mm	Hvid	Papir
DK-11219	Rund label (1200 stk.)	12 mm	Hvid	Papir
DK-11218	Rund label (1000 stk.)	24 mm	Hvid	Papir
DK-11207	Cd-/dvd-label (100 stk.)	58 mm	Hvid	Film
DK-11203	Arkivmappelabel (300 stk.)	17 × 87 mm	Hvid	Papir
DK-11204	Multilabel (400 stk.)	17 × 54 mm	Hvid	Papir
DK-11247*	Stor fragtlabel (180 stk.)	103,6 × 164,3 mm	Hvid	Papir

## DK-labels i endeløs bane (30,48 m)

Produktnr.	Type	Størrelse	Farve	Materiale
DK-22214	Endeløs bane	12 mm	Hvid	Papir
DK-22210	Endeløs bane	29 mm	Hvid	Papir
DK-22225	Endeløs bane	38 mm	Hvid	Papir
DK-22223	Endeløs bane	50 mm	Hvid	Papir
DK-22205	Endeløs bane	62 mm	Hvid	Papir
DK-44205	Endeløs bane	62 mm	Hvid	Papir, aftagelig
DK-44605	Endeløs bane	62 mm	Gul	Papir, aftagelig
DK-N55224	Endeløs bane	54 mm	Hvid	Papir, uden lim
DK-22246*	Endeløs bane	103,6 mm	Hvid	Papir

## DK-labels i endeløs bane (15,24 m)

Produktnr.	Type	Størrelse	Farve	Materiale
DK-22211	Endeløs bane	29 mm	Hvid	Film
DK-22212	Endeløs bane	62 mm	Hvid	Film
DK-22113	Endeløs bane	62 mm	Klar	Film
DK-22606	Endeløs bane	62 mm	Gul	Film
DK-22251**	Endeløs bane – sort/rød print	62 mm	Hvid	Papir

\*Gælder til QL-1100/QL-1110NWB og QL-1050/QL-1060N (kræver firmware opdatering). \*\*Til QL-800, QL-810W og QL-820NWB.



Find den rigtige RD-rulle til din Brother TD-labelprinter

Produktnr.	Type	Størrelse	Farve	Materiale
RDS07E5	Endeløs bane	58 mm × 86 m	Hvid	Papir (pakke med 12 ruller)
RDS05E1	Label (1552 stk.)	51 × 26 mm	Hvid	Papir (pakke med 12 ruller)
RDS04E1*	Label (1552 stk.)	76 × 26 mm	Hvid	Papir (pakke med 12 ruller)
RDS03E1*	Label (836 stk.)	102 × 50 mm	Hvid	Papir (pakke med 12 ruller)
RDS02E1*	Label (278 stk.)	102 × 152 mm	Hvid	Papir (pakke med 12 ruller)
RDS01E2*	Endeløs bane	102 mm × 44,3 m	Hvid	Papir (pakke med 12 ruller)

\*Gælder ikke TD-2020 / TD-2120N / TN-2130N / TD-2130NHC.

# Find den rigtige tape til din P-touch labelprinter



TZe-tape er kompatible med P-touch labelprintere, der anvender TZe-tape.

3,5 mm	6 mm	9 mm	12 mm	18 mm	24 mm	36 mm
<b>Standard lamineret – 8 m</b>						
(klar tape)	TZe-111	TZe-121	TZe-131	TZe-141	TZe-151	TZe-161
(klar tape)			TZe-132			
(klar tape)			TZe-133			
(klar tape)			TZe-135	TZe-145		
	TZe-211	TZe-221	TZe-231	TZe-241	TZe-251	TZe-261
		TZe-222	TZe-232	TZe-242	TZe-252	TZe-262
		TZe-223	TZe-233	TZe-243	TZe-253	TZe-263
			TZe-334	TZe-344	TZe-354	
	TZe-315	TZe-325	TZe-335	TZe-345	TZe-355	TZe-365
		TZe-421	TZe-431	TZe-441	TZe-451	TZe-461
			TZe-435			
		TZe-521	TZe-531	TZe-541	TZe-551	TZe-561
			TZe-535		TZe-555	
	TZe-611	TZe-621	TZe-631	TZe-641	TZe-651	TZe-661
		TZe-721	TZe-731	TZe-741	TZe-751	
<b>Neon lamineret – 5 m</b>						
			TZe-B31		TZe-B51	
			TZe-C31		TZe-C51	
<b>Mat sølv lamineret – 8 m</b>						
		TZe-M921	TZe-M931		TZe-M951	TZe-M961

## Specielle TZe-tape

3,5 mm	6 mm	9 mm	12 mm	18 mm	24 mm	36 mm
<b>Ulamineret – 8 m</b>						
TZe-N201		TZe-N221	TZe-N231	TZe-N241	TZe-N251	
<b>Flexi-ID lamineret – 8 m</b>						
	TZe-FX211	TZe-FX221	TZe-FX231	TZe-FX241	TZe-FX251	TZe-FX261
	TZe-FX611	TZe-FX621	TZe-FX631	TZe-FX641	TZe-FX651	TZe-FX661
<b>Stærkt klæbende lamineret – 8 m</b>						
(klar tape)		TZe-S121	TZe-S131	TZe-S141	TZe-S151	
	TZe-S211	TZe-S221	TZe-S231	TZe-S241	TZe-S251	TZe-S261
		TZe-S621	TZe-S631	TZe-S641	TZe-S651	
<b>Stoftape – til påstrykning – 3 m</b>						
			TZe-FA3	TZe-FA4		
<b>Sikkerhedstape lamineret – 8 m</b>						
				TZe-SE4	TZe-SE5	
<b>High-Grade lamineret* – 8 m</b>						
(klar tape)			HGe-131V5		HGe-151V5	
			HGe-231V5		HGe-251V5	HGe-261V5
			HGe-631V5		HGe-651V5	
			HGe-M931V5		HGe-M951V5	
<b>Stenciltape – 3 m</b>						
				STe-141	STe-151	STe-161
<b>Krympeflextape** – 1,5 m</b>						
	HSe-211 (5,8 mm)	HSe-221 (8,8 mm)	HSe-231 (11,7 mm)	HSe-241 (17,7 mm)	HSe-251 (23,6 mm)	

<b>FLe-tape til kabelflag*** (72 labels) – 45 mm x 21 mm</b>		
FLe-2511	FLe-6511	FLe-7511

\*PT9700pc/PT9800pc.

\*\*PT-D450VP/PT-D600VP/PT-E300VP/PT-E550WVP/PT-H500/PT-P700/PT-P750W/TD-P750TDI/PT-D400/PT-D800W/PT-P900/PT-P950NW.

\*\*\*Kompatibel med PT-D800W, PT-P900W og PT-P950NW.



Høj slidstyrke



Tåler kemikalier



Let at bruge



Tåler udendørs brug



Lamineret



Tåler høje og lave temperaturer



Tåler vand



Ekstra stærkt klæbende



# TZe-tape

**TZe TAPE** TZe-tape er kompatibel med P-touch labelprintere, der anvender TZ-tape.

3,5 mm	6 mm	9 mm	12 mm	18 mm	24 mm	36 mm
<b>Mat lamineret – 8 m</b>						
(klar tape)			TZe-M31			
			TZe-MQL35*			
			TZe-MQP35*			
			TZe-MQG35*			
<b>Glimtende lamineret – 8 m</b>						
			TZe-PR935		TZe-PR955	
			TZe-PR831		TZe-PR851	
<b>Pastel lamineret – 4 m</b>						
			TZe-MQE31			
			TZe-MQ531			
			TZe-MQF31			
<b>Mønstret lamineret – 4 m</b>						
			TZe-MPPH31			
			TZe-MPSL31			
			TZe-MPRG31			
			TZe-MPGG31			

\*5 m.



Sort på rødternet



Sort på glimtende guld

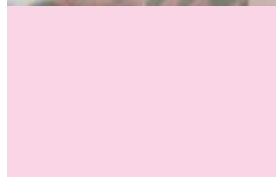

Sort på lyserød

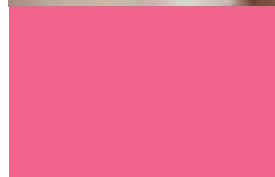

Hvid på pink



Hvid på glimtende sølv

# Satinbånd (uden lim)

3,5 mm	6 mm	9 mm	12 mm	18 mm	24 mm	36 mm
<b>Satinbånd – 4 m</b>						
			TZe-R231		TZe-R251	
			TZe-R234		TZe-R254	
			TZe-RE34		TZe-RE54	
			TZe-RW34		TZe-RW54	
			TZe-RN34		TZe-RN54	
			TZe-RL34		TZe-RL54	
			TZe-R334		TZe-R354	
			TZe-RM34		TZe-RM54	
			TZe-R931		TZe-R951	

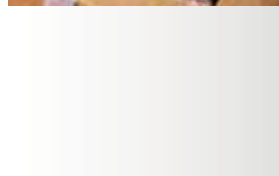

174 Guld på hvid

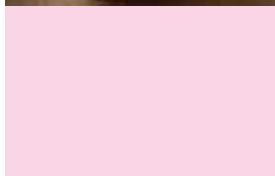

Guld på lyserød



Guld på vinrød



Guld på marineblå

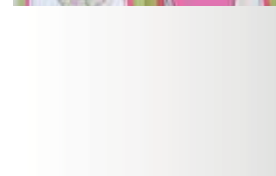

Sort på hvid





\*Makulering understøtter overholdelse af GDPR

## Auto+ SmartTech makuleringsmaskiner

# ReXel®

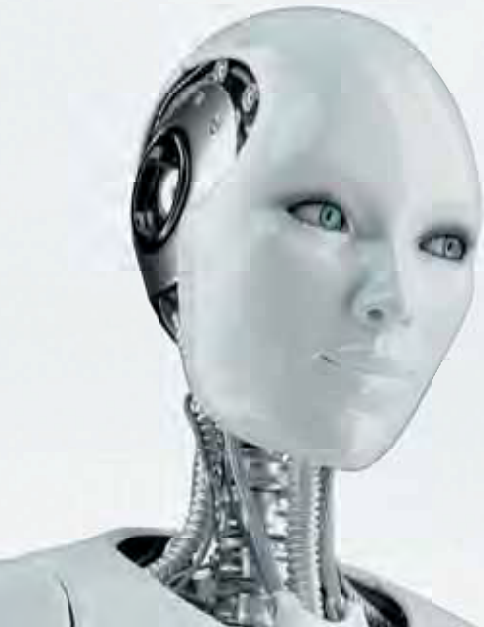

### Intelligent makulering til smart generationen

Makulering understøtter overholdelse af GDPR. Vor Auto Feed makuleringsmaskiner sikrer, at opgaven løses nemt og tidsbesparende - sparer 98% i tid ift. manuel makulering.

**Rexel makuleringsmaskiner - det er smart makulering.**



### Produktfordele

Smart funktionen med notifikationer vedr. makuleringsprocessen og vedligeholdelse. Få realtidsopdateringer på makuleringen på din smartphone med Auto+ SmartTech app'en\*

### Auto Feed teknologi

Makuleringsmaskiner med Auto Feed giver mulighed for at makulere stakke af papirer på en gang i stedet for at skulle fodre maskinen manuelt.



Stabi



Luk



Færdig

### Rexel Auto+ SmartTech 750X/Auto+ 750M

- Auto Feed egenskab til maks. 750 ark papirer (80g) eller 825 ark (70g)
- P-5, 2x15mm mikromakuleringsstykker for større sikkerhed og flere papirark i affaldsbeholder (750M)
- P4, 4x40mm krydsmakuleringsstykker (Auto+ Smarttech 750X)
- 4-cifret PIN kode sikkerhedslås sikrer følsomme dokumenter i Auto Feed papirkammeret
- Makulerer også CD'ere, kreditkort, hæfteklammer og papirclips

#### SmartTech 750X



#### 750M



Varenr.	Varebeskrivelse
1622600	SmartTech Auto+ 750X
1622611	Auto+ 750M

\* Kræver 801.11 b/g trådløs forbindelse og kompatibel Android™ eller Apple iOS™ mobile enheder med Bluetooth® 4.2 eller senere.



## Auto+ makuleringsmaskiner



\*Makulering understøtter overholdelse af GDPR



### > Rexel Auto+ SmartTech 600X krydsmakuleringsmaskine

- Auto Feed egenskab til maks. 600 ark papirer (80g) eller 660 ark (70g)
- P-4, 4x40mm krydsmakuleringsstykker
- 4-cifret PIN kode sikkerhedslås sikrer følsomme dokumenter i Auto Feed papirkammeret
- Makulerer også CD'ere, kreditkort, hæfteklammer og papirclips

Varenr.	Varebeskrivelse
1622585	SmartTech Auto+ 600X

SmartTech 600X



### > Rexel Auto+ 200X krydsmakuleringsmaskine

- Auto Feed egenskab til maks. 200 ark papirer (80g) eller 220 ark (70g)
- P-4, 4x40mm krydsmakuleringsstykker
- 4-cifret PIN kode sikkerhedslås sikrer følsomme dokumenter i Auto Feed papirkammeret
- Makulerer også CD'ere, kreditkort, hæfteklammer og papirclips



Varenr.	Varebeskrivelse
1529485	Auto+ 200X

### > Rexel Auto+ 130X krydsmakuleringsmaskine Rexel Auto+ 130M mikromakuleringsmaskine

- Auto Feed egenskab til maks. 130 ark papirer (80g) eller 140 ark (70g)
- P-4, 4x40mm krydsmakuleringsstykker (130X)
- P-5, 2x15mm mikromakuleringsstykker for større sikkerhed og flere papirark i affaldsbeholder (130M)
- Makulerer også kreditkort, hæfteklammer og papirclips



130X



130M



Varenr.	Varebeskrivelse
1529463	Auto+ 130X
1529533	Auto+ 130M



\*Makulering understøtter overholdelse af GDPR

## Auto+ makuleringsmaskiner

# Rexel®



### > Rexel Auto+ SmarTech 300X krydsmakuleringsmaskine 300M mikromakuleringsmaskine

- Auto Feed egenskab til maks. 300 ark papirer (80g) eller 330 ark (70g)
- P-4, 4x40mm krydsmakuleringsstykker (SmarTech 300X)
- P-5, 2x15mm mikromakuleringsstykker for større sikkerhed og flere papirark i affaldsbeholder (300M)
- 4-cifret PIN kode sikkerhedslås sikrer følsomme dokumenter i Auto Feed kammeret
- Makulerer også CD'ere, kreditkort, hæfteklammer og papirclips

SmarTech 300X



300M



#### Varenr. Varebeskrivelse

1622574	SmartTech Auto+ 300X
1529544	Auto+ 300M

### > Rexel Auto+ 90X krydsmakuleringsmaskine

- Auto Feed egenskab til maks. 90 ark (80 g) eller 100 ark (70 g)
- P-3, 4x45mm krydsmakuleringsstykker
- Makulerer også kreditkort, hæfteklammer og papirclips



#### Varenr. Varebeskrivelse

1529474	Auto+ 90X
---------	-----------

### > Rexel Auto+ 60X krydsmakuleringsmaskine

- Auto Feed egenskab til maks. 60 ark (80 g) eller 65 ark (70 g)
- P-3, 4x45mm krydsmakuleringsstykker
- Makulerer også kreditkort, hæfteklammer og papirclips



#### Varenr. Varebeskrivelse

1622563	Auto+ 60X
---------	-----------

Ydelse på toppen



**Rexel Momentum**  
Kraften til at makulere mere



Op til 4 timers konstant makuleringstid med Rexel Momentum makulatorserien



Op til P5 højeste niveau sikkerhed med øget beholderkapacitet



Anti-blokeringsteknologi - stopper automatisk og kører tilbage, når der er isat for mange papirer



Enkle og intuitive touch-knapper giver nem betjening



Garanti: 2 års garanti på alle modeller

**Rexel Momentum X420/M515**  
**X420**

- Makulerer op til 20 ark
- Høj sikkerhed med P4 krydsmakulering 4x40 mm stykker
- En konstant 4 timers makuleringstid
- En ekstra stor 30 liter beholder, der indeholder 275 A4 ark

**M515**

- Makulerer op til 15 ark
- Højeste sikkerhed med P5 mikromakulering 2x15 mm stykker
- En konstant 4 timers makuleringstid
- En ekstra stor 30 liter beholder, der indeholder 300 A4 ark



				X420
				M515

Varenr.	Varebeskrivelse
1608854	Rexel Momentum X420
1608865	Rexel Momentum M515
1529570	Olieark (12 stk i pakken)

**Rexel Momentum X308/X406**

**X308**

- Makulerer op til 8 ark
- God sikkerhed med P3
- Krydsmakulering 5x42 mm stykker
- En konstant 3 minutters makuleringstid
- 15 liter beholder, der indeholder 100 A4 ark

**X406**

- Makulerer op til 6 ark
- Høj sikkerhed med P4
- Krydsmakulering 4x28 mm stykker
- En konstant 3 minutters makuleringstid
- 15 liter beholder, der indeholder 125 A4 ark



			X308
			X406

Varenr.	Varebeskrivelse
1609101	Rexel Momentum X308 P3
1609112	Rexel Momentum X406 P4
1529570	Olieark (12 stk i pakken)

**Rexel Momentum X410**

- Makulerer op til 10 ark
- Høj sikkerhed med P4 krydsmakulering 4x28 mm stykker
- En konstant 6 minutters makuleringstid
- Stor 23 liter beholder, der indeholder 225 A4 ark

--	--	--



Varenr.	Varebeskrivelse
1609090	Rexel Momentum X410
1529570	Olieark (12 stk i pakken)

**Rexel Momentum S206 P2**

- Makulerer op til 6 ark
- Sikkerhed med P2
- Strimmelmakulering 6 mm stykker. 1x A4 ark makuleres i 40 strimler
- 9 liter beholder, der indeholder 75 A4 ark

--	--	--



Varenr.	Varebeskrivelse
1124200	Rexel Momentum S206 P2
1529570	Olieark (12 stk i pakken)



# Har du husket olie og poser til din nye makuleringsmaskine?



## Olie

### Hvorfor bruge olie til makuleringsmaskiner?

Rexel flydende olie og olieark sikrer, at motoren på din makuleringsmaskine ikke brænder for varm, og den sørger for at rense knivene fri af papirstøv og papirrester, så de vedbliver skarpe. På den måde vil du have din makuleringsmaskine i mange år.

#### > Rexel olie, flaske 473 ml

Maskiner med automatisk smøresystem bruger flydende olie, og en rød knap vil lyse på betjeningspanelet, når det er tid til at fylde oliebeholder op. Brug aldrig andet end Rexel flydende olie til din Rexel maskine. Hvis du bruger et andet mærke, kan du risikere, at garantien ikke dækker, hvis det beskadiger din maskine.



#### > Rexel olieark

Den nemmeste måde at smøre din makuleringsmaskine. Rexel olieark sikrer, at du vedligeholder motoren på din Rexel makuleringsmaskine, knivene bliver rensede for papirstøv og papirrester, så de vedbliver skarpe, og det forlænger maskinens levetid. Brug et olie ark ca. en gang om måneden eller hver 3-4. gang du tømmer affaldsbeholderen. Brug aldrig andet end Rexel olieark til din Rexel maskine. Hvis du bruger et andet mærke eller helt undlader at bruge olieark, kan du risikere, at garantien ikke dækker, hvis din maskine går i stykker. Oliearkene makuleres blot på samme måde som papir. Fås i pakker med 12 eller 20 olieark.



## Poser

### Hvorfor bruge poser til makuleringsmaskiner?

Rexel makuleringsposer sikrer en ren og nem opsamling af papiraffaldet ved makulering. Nogle maskiner kan bruge både genbrugsposer i karton eller plastposer.

#### > Rexel genbrugsposer i karton

Sikrer at bortskaffelsen af papiraffald bliver så nem og praktisk som muligt. Posen med makuleret papir kan genbruges, uden at du behøver fjerne indholdet. Det effektive lukningsystem gør, at du kan stable de fyldte poser oven på hinanden, indtil de skal sendes til genbrug.



#### > Rexel plastposer

Med perforering i posen, så du kan trykke luften ud, når de er fyldt op, og derved tager de mindre plads indtil tømning. Ren og nem metode til tømning af makuleret papir – posen skal blot tømmes i genbrugsaffaldet og genanvendes.



Se Rexel makuleringsmaskinerne på bagsiden og hvilke poser og flydende olie/olieark de bruger.

Makulator Modelbetegnelse:	Makulator varenr.	Genbrugs-affaldspose	Genbrugs-affaldspose beskrivelse	Plast-affaldspose	Plast-affaldspose beskrivelse	Rexelolie flaske 473ml	Rexel olieark 12 stk.
<b>Rexel Auto+ med automatisk indføring</b>							
750X SmartTech	1622600	1629655	115 liter 50 stk	1622633	175 liter 100 stk	1529566	-
750X	1622596	1629655	115 liter 50 stk	1622633	175 liter 100 stk	1529566	-
750M	1622611	1629655	115 liter 50 stk	1622633	175 liter 100 stk	1529566	-
600X SmartTech	1622585	1580552	80 liter 50 stk	1622633	175 liter 100 stk	1529566	-
600X	1529511	1580552	80 liter 50 stk	1622633	175 liter 100 stk	1529566	-
600M	1529555	1580552	80 liter 50 stk	1622633	175 liter 100 stk	1529566	-
300X SmartTech	1622574	1529625	40 liter 20 stk	-	-	-	1529570
300X	1529500	1529625	40 liter 20 stk	-	-	-	1529570
300M	1529544	1529625	40 liter 20 stk	-	-	-	1529570
200X	1529485	1529636	32 liter 20 stk	-	-	-	1529570
130X	1529463	1580563	26 liter 20 stk	-	-	-	1529570
130M	1529533	1580563	26 liter 20 stk	-	-	-	1529570
90X	1529474	1580574	20 liter 20stk	-	-	-	1529570
60X	1622563	-	-	-	-	-	1529570
<b>Rexel Momentum</b>							
M515	1608865	-	-	1622622	40 liter 100 stk	-	1529570
X420	1608854	-	-	1622622	40 liter 100 stk	-	1529570
X410	1609090	-	-	-	-	-	1529570
X406	1609112	-	-	-	-	-	1529570

# Hvorfor Databeskyttelsesforordning (GDPR)?



\* Makulering understøtter GDPR loven

Den generelle Databeskyttelsesforordning (GDPR) har til formål at harmonisere og modernisere lovgivningen om beskyttelse af personlige oplysninger over hele Europa. GDPR trådte i kraft den 25. maj 2018 og beskæftiger sig med både elektroniske og fysiske dokumenter, der indeholder personlige data. Initiativet fokuserer på privatlivets fred og sigter mod at tackle de evigt stigende udfordringer mod databeskyttelse og privatlivets fred, udsættelse for sikkerhedsbrud, hacking og andre kriminelle handlinger.

Alle virksomheder og organisationer bør tage højde for, hvordan GDPR har indflydelse på de data, de behandler, når der opstilles en sikkerhedspolitik. Enhver form for persondata, som fulde navne, telefonnumre, e-mail-adresser og andre følsomme personoplysninger er dækket af GDPR.

**Kort og godt er alle data, du opbevarer, der adskiller en person, beskyttede.**

## Papirsikkerhed og beskyttelse er vigtigt

Papirsikkerhed er afgørende for informationssikkerheden. Virksomheder bør ikke glemme, at GDPR indeholder både digitale og fysiske data.

Data fra informationskommissærens kontor (ICO) <sup>1)</sup> viste, at 40% af databrud mellem juli og september 2016 var papirrelaterede. Derfor skal virksomheder være opmærksomme på, at beskyttelse af følsomme papirdokumenter er lige så vigtigt som beskyttelse af elektroniske data.

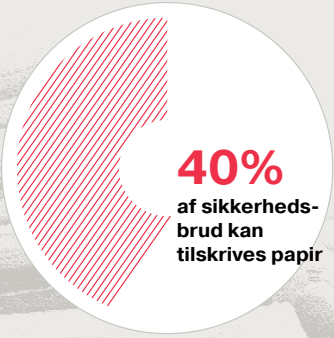

**40%**  
af sikkerhedsbrud kan tilskrives papir

## Fysisk sikring af digitale data er afgørende

Sikring af enheder eller medier, der indeholder data, er ligeså vigtigt som sikring af digitale og fysiske data. I finanssektoren skyldes 25% af sikkerhedsbrudene på følsomme data tabte eller stjåle enheder.<sup>2)</sup>

Laptops, tablets og smartphones er en del af det daglige forretningsliv. Organisationer er nødt til at forstå, at fysisk sikring forbliver afgørende for informationsbeskyttelse.



**25%**  
af sikkerhedsbrud kan tilskrives tabte eller stjåle enheder

1) [ico.org.uk/action-weve-taken/data-security-incident-trends](http://ico.org.uk/action-weve-taken/data-security-incident-trends)

2) Kensington White Paper: Why a Physical Security Policy is Integral to GDPR Compliance, 2018

# Vor løsninger understøtter din overholdelse af GDPR

## Papirbaserede GDPR løsninger

- **MAKULERINGSMASKINER** – med Databeskyttelsesforordningen er det ikke overraskende, at virksomheder skal makulere flere dokumenter



## Hardware baserede GDPR

- **LAPTOP OG ENHEDSLÅSE** - fysisk sikring af hardware reducerer risikoen for, at dine data bliver stjålet
- **SKÆRMFILTRE** - fjerner risikoen for, at du ufrivilligt deler konfidensielle data på din skærm
- **SECURETREK TM tasker** - når du er på farten og vil forhindre andre åbner eller stjæler tasken
- **USB PORT BLOKERING OG FINGERPRINT NØGLER** - forhindrer brugere i at tilslutte USB sticks og giver endnu en sikkerhedsautorisation
- **OPLADERKABINETTER** - holder mobile enheder sikre under opladning og synkronisering



**Teknologi og innovation.**  
De mest avancerede makuleringsmaskiner med touch screen teknologi og eksklusive unikke tilpasningsmuligheder.



Alle Kobra makuleringsmaskiner kan makulere nonstop!

KOBRA produkter er uovertruffne; alle KOBRA maskiner overholder anerkendte internationale sikkerhedsstandarder. Den høje kvalitet, du forventer fra *Made in Italy*, gør hver vare unik og i fremkanten af markedet.



**Touch screen**  
Alle knapper aktiveres ved blot at berøre panelet.



**To knive**  
To separate sæt skæreknive: en til papir og en til cd'er, dvd'er, kreditkort



**Auto Oil**  
Integreret automatisk oliesystem, der beskytter knivene og sikrer maksimal effektivitet og kapacitet



**Høj makuleringskapacitet**  
Skæreknivenes design gør høj belastning med lavt strømforbrug mulig

Varenr	Model	Type	Partikel størrelse	DIN niveau	Ark kapacitet	Papirkurv	Dimensioner	Brugere
1581226	Kobra 260 TS C2	Cross-cut	1,9x15mm	P5	9	60 L	40x36x80	Medium kontor
1581230	Kobra 270 TS C4	Cross-cut	3,9x40mm	P4	18	110 L	53x43x88	Medium kontor
1581263	Kobra 310 TS C4	Cross-cut	3,9x40mm	P4	23	135 L	53x43x96	Medium kontor
1581274	Kobra 410 TS C4	Cross-cut	3,9x40mm	P4	44	200 L	60x48x100	Stort kontor



Varenr	Model	Liter	Antal
1581285	Kobra smøreolie	1 L	1
1581296	Kobra poser 400/410	220 L	50stk.
1581300	Kobra poser 270/310TS	150 L	100stk.
1581311	Kobra poser 245/260TS	60 L	100stk.





# OFFICE in a BOX

Alt du behøver til dit kontor!



**OFFICE in a BOX indeholder:**

- Papirkurv
- Brevbakke
- Tidsskriftsholder
- Penneholder
- Kubusholder
- Hæftemaskine
- Hullemaskine
- Saks
- Hæfteklammerfjerner
- Hæfteklammer
- Papirclips
- Tapedispenser
- Tape
- 4st b.n.t./office kuglepenne (blå og sort)



Artikelnummer: 1623311



# BESKYT DIN VIRKSOMHED OG DIT GODE RY

## Hvorfor makulere?

Du har sikkert hørt om GDPR. Den nye EU-forordning som har til formål at styrke og harmonisere beskyttelsen af personoplysninger i EU. Rent praktisk betyder det, at alle virksomheder gældende fra d. 25. maj 2018 skal leve op til kravene i den nye generelle databeskyttelsesforordning (GDPR), som omfatter sikker destruktions af al persondata, der ikke længere er nødvendig.

## Hvad skal makuleres?

Dokumenter, som du ikke længere har brug for, skal destrueres sikkert. Alle dokumenter, der indeholder personlige eller forretningsoplysninger, skal makuleres. Dette gælder også paskopier, lønoplysninger, finansielle rapporter, prislister, underskrevne dokumenter, bankoplysninger osv.



## Hvilken makulator skal du vælge?

Jeg ønsker at spare tid med en automatisk makulator, som kan håndtere en stor stak papir på en gang.

**AutoMax Autofeed**

Jeg værdsætter design højt i kombination med høj sikkerhed og den bedste effektivitet.

**100%  
Jam Proof LX**

Jeg har brug for en makulator som er enkel at bruge og som klarer jobbet uden forhindringer.

**100%  
Jam Proof**

Jeg har brug for en sikker, pålidelig og kompakt makulator til mit hjemme-/ mindre kontor.

**Home  
Office**

## Hvor mange personer skal benytte makulatoren?

1-bruger

1-3 brugere

3-5 brugere

5-10 brugere

10+ brugere

1-bruger

1-3 brugere

3-5 brugere

1-3 brugere

3-5 brugere

5-10 brugere

10+ ubrugere

1-bruger

## Hvilket sikkerhedsniveau er der behov for?

Cross-cut P-3/P-4

Mini-cut P-4

Micro-cut P-4/P-5

Micro-cut P-4/P-5

Strip-cut P-1/P-2

Cross-cut P-3/P-4

Micro-cut P-4/P-5

Cross-cut P-3/P-4

Micro-cut P-4/P-5

### Security levels:

STRIP-CUT



≤100  
strips

P-1 P-2 P-3

CROSS-CUT



≥300  
particles

P-3 P-4

MINI-CUT



≥1000  
particles

P-4

MICRO-CUT



≥2000  
particles

P-4 P-5

BASIC

GOOD

ADVANCED

MAXIMUM

### Key features:



Forhindrer papirstop og øger automatisk effekten, hvis jobbet kræver det.



Stopper makuleringen, når hænder kommer i kontakt med papirsåbningen



Lavt lydniveau - anbefales i åbne kontormiljøer



Reducerer energiforbruget og slukkes automatisk efter en periode uden aktivitet

Makulatoreer på store kontorer, 5-10 brugere

Fellowes AutoMax™ Makulerer automatisk, så du kan arbejde videre

Fellowes' sortiment af AutoMax™ makulatoreer gør makulering nemmere og tidsbeparende. Dét, som virkelige gør AutoMax speciel, er dens overlegne teknologi, som formår at makulere dokumenter som de er - uden at skulle tage papirsklemmer, hæfteklammer, o.lign. ud. AutoMax er et innovativt produkt, som er tidsbesparende og som klarer alle makuleringsjob. Du skal bare fylde skuffen, trykke på knappen og gå din vej. **Oplev hvordan en automatisk makulator skal virke.. nemt og bekvemt..**

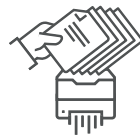

LOAD TRAY



PRESS PLAY



WALK AWAY



CONTINUOUS DUTY



5+ brugere



AUTO REVERSE



SLEEP MODE



SILENT SHRED



SMART LOCK



89 cm



AutoMax™ 600M

SMALLER PARTICLES = LESS FREQUENT BIN EMPTYING



EASIER LESS EMPTYING

AutoMax™ 600M auto-feed makulator

- Ideel til kontormiljøer, der regelmæssigt opsamlere store mængder papiraffald
- Køretid på ca. 15 minutter
- Smart Lock™ systemet giver brugeren mulighed for at låse shredderen med en 4-cifret PIN-kode for at forhindre adgang til dokumenter, mens makulering pågår
- Makulerer også cd'er og kreditkort (manuel indføring) samt hæfteklammer og papirclips

AutoMax 600M 600 ark, micro-cut P-5 sikkerhedsniveau, 2x12mm

Artikel: 1125611

Anbefalede poser:

Artikel: 393283

Model	Artikel	Cyklus	Ark kapacitet	Type	Partikel Størrelse	DIN niveau	Papirkurv	Indføringsbrede	Makulerer	Dimensioner HxLxB cm	Vægt kg	Støjniveau i decibel
600M	1125611	Kontinuerlig	600 automatic 14 manual	Micro-cut	2x12mm	P5	83 L	230mm		997 x 508 x 660	38.2	60

## Fellowes AutoMax™ Nemme, automatiske makulatorer for små kontorer

## AutoMax™ 200M &amp; 150C auto-feed makulatorer

- Ideel til små kontorer, der kræver en tidsbesparende automatisk makulator og større ro i sindet med micromakulering.
- 200M makulerer dokumenter i 2x14mm micropartikler - hvilket er over 2000 partikler pr. A4 ark!
- Maskinerne makulerer en fuld bakke på 5-6 minutter.

## AutoMax 200M 200 ark, micro-cut P-5 sikkerhedsniveau, 4x38mm

Artikel: 393788

Anbefalede poser: 36053

## AutoMax 150C 150 ark, cross-cut P-4 sikkerhedsniveau, 4x38mm

Artikel: 393787

Anbefalede poser: 36053



## AutoMax™ 200M

SMALLER PARTICLES =  
LESS FREQUENT  
BIN EMPTYING



## AutoMax™ 100M auto-feed makulatorer

- Hybrid som kan makulere automatisk eller manuelt - 100 ark automatisk og 10 manuelt
- Maskinen arbejder stille
- Automatisk stand-by efter en periode af uden aktivitet
- 4x10mm mini-cut (sikkerhedsniveau P-4)

## AutoMax 100M 100 ark, Mini-Cut P-4 sikkerhedsniveau, 4x38mm

Artikel: 1629316

Anbefalede poser:

Artikel: 36053



Model	Artikel	Cyklus	Ark kapacitet	Type	Partikel Størrelse	DIN niveau	Papirkurv	Indføringsbrede	Makulerer	Dimensioner HxLxB cm	Vægt kg	Støjniveau i decibel
200M	393788	12 min	200 automatic 10 manual	Micro-cut	2x14mm	P5	32 L	230mm		545 x 345 x 515	15.7	65
150C	393787	10 min	150 automatic 8 manual	Cross-cut	4x38mm	P4	32 L	230mm		540 x 345 x 515	14.42	65
100M	1629316	10 min	100 automatic 10 manual	Mini-cut	4x10mm	P4	23 L	220mm		673 x 384 x 365	13.2	65

Makulatore til store kontorer, 1-5+ brugere

100% Jam Proof LX Series

# NÆSTE GENERATION MAKULATORER

**NEW**

*Mere makulering  
Ingen papirstop*



- Uovertruffen brugervenlighed**  
Advarer når makulatoren nærmer sig maxgrænsen og behøver køle af.
- Overlegen produktivitet**  
Indikerer om der kan makuleres flere sider eller om maxgrænsen nærmer sig.
- Forebygger effektivt papirstop**  
Identificerer automatisk papirstop og tvinger papiret igennem, hvis jobbet kræver det.
- Tydelig visuel kommunikation**  
Indikerer når det er ved at være tid til at tømme papirkurven, så du kan være på forkant.
- Sikkerhed i højsæde**  
Stopper automatisk makuleringen, hvis hænder kommer i kontakt med papiråbningen



**MICRO SHRED**

SMALLER PARTICLES =  
LESS FREQUENT  
BIN EMPTYING

**EASIER  
LESS EMPTYING**

- Maximum security micro-cut shreds each sheet of A4 paper into over 2000 particles (2x12mm) P-5)
- Each model includes Fellowes innovative features to provide safe, efficient shredding with 100% Jam Proof and quiet performance to minimise disruption to the whole office



**Powershred LX201**

12 ark, micro-cut P-5 sikkerhedsniveau, 2x12mm  
Artikel: 1125585  
Anbefalede poser: 178443



**Powershred LX211**

12 ark, micro-cut P-5 sikkerhedsniveau, 2x12mm  
Artikel: 1125596  
Anbefalede poser: 178443



**Powershred LX221**

12 ark, micro-cut P-5 sikkerhedsniveau, 2x12mm  
Artikel: 1125600  
Anbefalede poser: 393282

Model	Artikel	Cyklus	Ark kapacitet	Type	Partikel Størrelse	DIN niveau	Papirkurv	Indføringsbrede	Makulerer	Dimensioner HxLxB cm	Vægt kg
LX201	1125585	10 min	12	Micro-Cut	2x12mm	P5	22 L	230mm		527 x 356 x 254	9.0
LX211	1125596	20 min	15	Micro-Cut	2x12mm	P5	23 L	230mm		533 x 362 x 296	12.7
LX221	1125600	25 min	20	Micro-Cut	2x12mm	P5	30 L	230mm		590 x 419 x 299	16.3

## 100% Jamproof



Forebygger afbrydelser i makuleringen og sikrer drift uden papirstop



Solid stål for overlegen præstation



Standser omgående makuleringen, når hænder berører papiråbningen



Reducerer energiforbrug og slukkes efter perioder uden aktivitet

**Powershred 485Ci & 425Ci**

- Kontinuerlig makulering
- Perfekt til 10+ brugere
- Bred indføring (405mm) for store papirsformater (485Ci)
- Forebygger papirstop 100%
- Standser omgående makuleringen, når hænder berører papiråbningen
- Auto-olie som sikrer, at knivene altid præsterer. Forlænger maskinens holdbarhed også
- Energisparende system
- 2 års garanti på maskine og 20 års på knivene

**485Ci** 30-32 ark, cross-cut P-4 sikkerhedsniveau, 4x30mm  
Artikel: 108905

**425Ci** 28-30 ark, cross-cut P-4 sikkerhedsniveau, 4x30mm  
Artikel: 108904

Anbefalede poser:

Artikel: 393281



10+ brugere



95.3 cm

**Powershred 225Ci**

- Til 5+ brugere, udvidet cyklus
- Forebygger papirstop 100%
- Standser omgående makuleringen, når hænder berører papiråbningen
- Lydfri teknologi
- 60 liters papirkurv
- Energisparende system
- 2 års garanti på maskine og 5 år på knivene

**225Ci** 20-22 ark, cross-cut P-4 sikkerhedsniveau, 4x38mm  
Artikel: 108903

Anbefalede poser:

Artikel: 108908



5+ brugere



78.5 cm

Model	Artikel	Cyklus	Ark kapacitet	Type	Partikel Størrelse	DIN niveau	Papirkurv	Indføringsbrede	Makulerer	Dimensioner HxLxB cm	Vægt kg	Støjniveau i decibel
485Ci	108905	Kontinuerlig	30-32	Cross-cut	4x30mm	P4	142 L	405mm		953 x 636 x 509	81.19	70-75
425Ci	108904	Kontinuerlig	30-32	Cross-cut	4x30mm	P4	121 L	305mm		955 x 558 x 508	68.49	70-75
225Ci	108903	Continuous	20-22	Cross-cut	4x38mm	P4	60 L	240mm		785 x 454 x 435	37.6	65-70

100% Jam Proof - Sma kontorer 3-5 brugere



**Powershred 99Ci**

- Ideel til 3 - 5 brugere
- 18 ark, cross-cut P-4 sikkerhedsniveau, 4x38mm
- Forebygger papirstop 100%
- Standser omgående makuleringen, når hænder berører papiråbningen
- Lydfri teknologi
- 34 liters papirkurv
- Energisparende system
- 2 års garanti på maskine og 5 år på knivene

**99Ci** 18 ark, cross-cut P-4 sikkerhedsniveau, 4x38mm  
 Artikel: 178418

Anbefalede poser:  
 Artikel: 393282

Små kontorer, 1-3 brugere



**Powershred 73Ci**

- Til individuelt brug, en gang i mellem op til 3 brugere
- 12 arks, cross-cut P-4 sikkerhedsniveau, 4x38mm
- Makulering 100% fri fra papirstop
- Standser omgående makuleringen, når hænder berører papiråbningen
- Lydfri teknologi
- 23 liters papirkurv
- Energisparende system
- 2 års garanti på maskine og 5 år på knivene

**73Ci** 12 arks, cross-cut P-4 sikkerhedsniveau, 4x38mm  
 Artikel: 178412

Anbefalede poser:  
 Artikel: 178443

Home/ - Office - Personlig, 1 bruger



**Powershred® 63Cb**

- Til individuelt brug
- Energisparende system
- Makulerer kontinuerligt i op til 8 min.
- Jam Blocker forhindrer papirstop inden de starter
- 19 liters papirkurv
- Makulerer clips, hæfteklammer og kreditkort
- 2 års garanti på maskine og 5 år på knivene

**63Cb** 10 ark, cross-cut P-4 sikkerhedsniveau, 4x50mm  
 Artikel: 396087

Anbefalede poser:  
 Artikel: 178443



**Powershred® 60Cs**

- Til individuelt brug
- Standser omgående makuleringen, når hænder berører papiråbningen
- 22 liters papirkurv
- Makulerer clips, hæfteklammer og kreditkort
- 2 års garanti på maskine og 5 år på knivene

**60Cs** 10 ark, cross-cut P-3 sikkerhedsniveau, 4x50mm  
 Artikel: 396088

Model	Artikel	Cyklus	Ark kapacitet	Type	Partikel Størrelse	DIN niveau	Papirkurv	Indføringsbrede	Makulerer	Dimensioner HxLxB cm	Vægt kg	Støjniveau i decibel
99Ci	178418	30 min	18	Cross-cut	4x38mm	P4	34 L	230mm		640 x 290 x 440	16.50	65-70
73Ci	178412	10 min	12	Cross-cut	4x38mm	P4	23 L	230mm		532 x 372 x 274	12.6	62
63Cb	396087	8 min	10	Cross-cut	4x50mm	P3	19 L	230mm		452 x 368 x 248	8.62	64
60Cs	396088	6 min	10	Cross-cut	4x40mm	P4	22 L	230mm		407 x 233 x 371	5.81	68



Home-/ Office - Individuel, 1 bruger

**Powershred® 62Mc**

- Velegnet til hjemmebrug og hjemmekontor
- Makulerer hvert ark til 2000 particles i 3x10mm (P-4 sikkerhedsniveau)

**62Mc** 8 ark, cross-cut P-4 sikkerhedsniveau, 4x35mm  
 Artikel: 1125563

**Powershred® 10M**

- Velegnet til hjemmebrug og hjemmekontor
- Makulerer hvert ark til 2000 particles i 2x12mm (P-5 sikkerhedsniveau)

**10M** 10 ark, micro-cut P-5 sikkerhedsniveau, 4x35mm  
 Artikel: 1125574

**Powershred® 8C**

- Stilfuld personlig makuleringsmaskine til mindre brug
- Makulerer kontinuert i op til 3 min
- 11 liters papirkurv
- 1 års garanti på maskine og 3 år på knivene

**8C** 8 ark, cross-cut P-4 sikkerhedsniveau, 4x35mm  
 Artikel: 1590304

**Powershred® 6C**

- Stilfuld personlig makuleringsmaskine til mindre brug
- Makulerer kontinuert i op til 3 min
- 11 liters papirkurv
- 1 års garanti på maskine og 3 år på knivene

**M-6C** 6 ark, cross-cut P-4 sikkerhedsniveau, 4x35mm  
 Artikel: 396090



Model	Artikel	Cyklus	Ark kapacitet	Type	Partikel Størrelse	DIN niveau	Papirkurv	Indføringsbrede	Makulerer	Dimensioner HxLxB cm	Vægt kg	Støjniveau i decibel
62Mc	1125563	5 min	8	Micro-Cut	2x12mm	P3	15 L	223mm		487 x 348 x 265	9.3	70
10M	1125574	5 min	8	Micro-Cut	2x12mm	P3	15 L	220mm		500 x 345 x 250	8.3	70
8C	1590304	3 min	8	Cross-cut	4x35mm	P4	14 L	220mm		384 x 299 x 200	3.8	70
6C	396090	4 min	6	Cross-cut	4x46mm	P3	13 L	230mm		378 x 308 x 176	4.08	70

**Tilbehør****Makuleringsolie**

- Til perfekt makulering med cross-cut og micro-cut maskiner
- Smør din maskine ofte for den bedste præstation

**Makuleringsolie 355ml**

Artikel: 178442

**Poser**

Makulerings poser	Artikel	Kapacitet i liter	Antal	Størrelse HxB cm
Makulerings poser 485/425 serien	393281	121-143 L	50	99 x 59
Makulerings poser AutoMax 600M/550C/ 350C	393283	94 L	50	81 x 24
Makulerings poser 225/125 serien	108908	53-75 L	50	92 x 46
Makulerings poser 99Ci/Automax 200M/ LX22	393282	34 L	100	76 x 38
Makulerings poser 73Ci/LX201/LX211	178443	23-28 L	100	66 x 38



# HVAD MANGLER DU TIL VIRKSOMHEDEN?



ARKIVERING & OPBEVARING · SKRIVEREDSKABER · KONTORARTIKLER  
& -MASKINER · MØDE & KONFERENCE · BELYSNING & MØBLER  
ARBEJDSMILJØ & ERGONOMI · IT-PRODUKTER · PAPIRVARER  
KANTINE & CATERING · AFTØRRING & RENGØRING  
EMBALLAGE & LAGER & LOGISTIK

# ReXel®

## SmartCut™ rulleskærere

### Rulleskærer Rexel SmartCut™ A445 A3 4 i 1

Præcis, alsidig og hurtig! SmartCut™™ A445 4-i-1 A3 rulleskærer  
Denne multifunktionelle A3 rulleskærer er de kreative professionelles valg med 4 skæretyper: Lige, bølge, perforeret og bukkelinie/fals. Skift blade sikkert og let ved at dreje knappen på håndtaget og producer smukke invitationer, brochurer, kort i op til A3 størrelse.

- Let og sikkert at skifte mellem skæretyper - ganske enkelt roter knappen på håndtaget med et snuptag
- Holdbar metalbase giver stor stabilitet og nøjagtighed ved skæring, markeret med papirguide til A4, A5 eller A6 størrelse
- Skærelængde: A3 (473 mm)

1622644



### Blade til SmartCut™ A425 & 445 4-i-1

Præcise, alsidige og hurtige! 4-i-1 blade til SmartCut™ A425 & 445

1622666

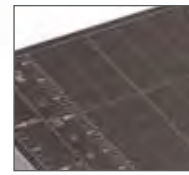

### Skæreunderlag til Rexel SmartCut™ A445Pro 2 stk.

Præcis, alsidig og hurtig! Skæreunderlag A3 til A445  
Sikre din SmartCut™ rulleskærer fortsat performer hen over tid ved at checke skæreunderlaget jævnligt. Det er vigtigt at vælge den korrekte erstatnings skæreunderlag til din specifikke SmartCut™ model.

1622670



### Rulleskærer Rexel SmartCut™ A525 Pro A3 3 i 1

Præcis, alsidig og hurtig! SmartCut™™ A515Pro 3-i-1 A3 rulleskærer  
Denne multifunktionelle A3 rulleskærer med 3 skæretyper kan håndtere de fleste kontorers skæreprøjekter. Skift sikker og let fra lige skær til perforeret eller bukkelinie/fals ved at dreje knappen på håndtaget. Brug papirklemmen og magnetiseret bagstop til præcis skæring hver gang. Op til 30 ark kan skæres ad gangen.

- Holdbar metalbase giver stor stabilitet og nøjagtighed ved skæring, markeret med papirguide til A3, A4, A5 eller A6 størrelse
- 'EasyLock' papirklemmen holder papir sikkert på plads ved skæring

1622655



### Blade til Rexel A500 serien 3-i-1

Præcise, alsidige og hurtige! 3-i-1 blade til A500 serien  
Enkelt enhed, 3-i-1 udskiftningsblad til professional SmartCut™ A500 Pro serien med 3 forskellige skæretyper. Skift blade sikkert og hurtigt ved den smarte drejeknap på håndtaget - lige skær op til 30 ark papirer og perforerer op til 5 ark.

1622681



### Skæreunderlag til Rexel SmartCut™ A525 Pro

Præcis, alsidig og hurtig! Skæreunderlag A525 Pro  
Pakke med 1 skæreunderlag til A3 SmartCut™ A525 Pro. Underlaget sidder direkte under skærevejen for at beskytte 3-i-1 roter skærebladene og sikrer nøjagtig skæring, falsning og perforering til enhver tid.

1622692





### Skinneindbindingsmaskine Leitz ImpressBIND

Denne professionelle manuelle bogindbindingsmaskine er den hurtigste og letteste vej til en perfekt indbinding af dokumenter, tager kun 15 sekunder, og du får et perfekt resultat. Langtidsvarende og kraftig indbinding med metallklemme-presesystem. Sider kan udskiftes, hvis det behøves. Meget simpel at bruge, ingen hulning eller limning - bare indsæt papiret i omslaget og pres. Maksimal 2 tryk er nødvendige og et grønt vindue indikerer, når dokumentet er færdigt

Varenr.	Produktbeskrivelse	Mål	Pakke
101959	Leitz ImpressBIND 280 - op til 280 ark	470×160×560mm	1 stk.

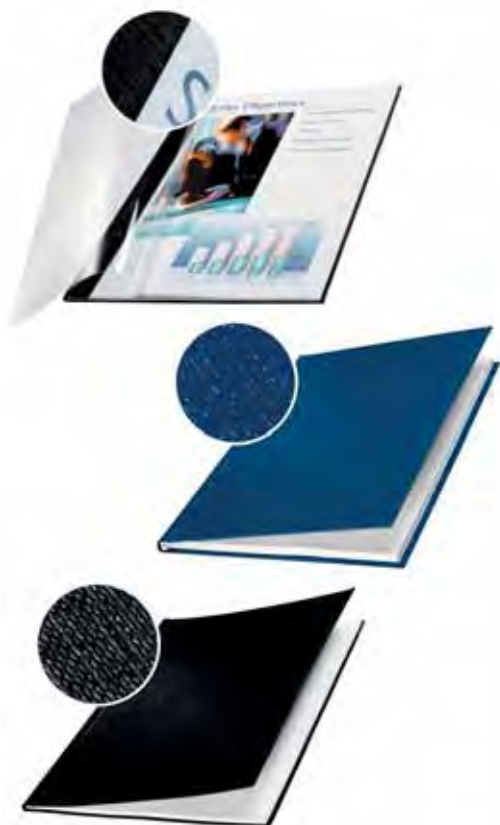

### Skinneomslag Leitz impressBIND

impressBIND omslag til A4 ark.

Varenr.	Produktbeskrivelse	Mål	Farve	Indhold	Pakke
101970	Leitz blød - fleksibelt omslag med lærredspræg på bagsiden og transparent på forsiden. Til 15-35 ark	3,5mm	Transp.; Sort	10 stk.	1 pk.
101962	Leitz blød - fleksibelt omslag med lærredspræg på bagsiden og transparent på forsiden. Til 36-70 ark	7,0mm	Transp.; Sort	10 stk.	1 pk.
101964	Leitz blød - fleksibelt omslag med lærredspræg på bagsiden og transparent på forsiden. Til 70-105 ark	10,5mm	Transp.; Sort	10 stk.	1 pk.
101966	Leitz blød - fleksibelt omslag med lærredspræg på bagsiden og transparent på forsiden. Til 106-140 ark	14,0mm	Transp.; Sort	10 stk.	1 pk.
101972	Leitz karton - hårdt omslag med mat lærredspræg. Til 36-70 ark	7,0mm	Blå	10 stk.	1 pk.
101974	Leitz karton - hårdt omslag med mat lærredspræg. Til 36-70 ark	7,0mm	Sort	10 stk.	1 pk.
101977	Leitz karton - hårdt omslag med mat lærredspræg. Til 71-105 ark	10,0mm	Sort	10 stk.	1 pk.
101978	Leitz teksil - hårdt omslag med lærredspræg. Til 15-35 ark	3,5mm	Blå	10 stk.	1 pk.
101980	Leitz teksil - hårdt omslag med lærredspræg. Til 15-35 ark	3,5mm	Sort	10 stk.	1 pk.



### Klemrygge Esselte A4

Klemrygge er et indbindingssystem for ikke hullede papirer og uden brug af indbindingsmaskine. Stakken af papirer glider ind i klemryggen - det er det hele! Perfekt til hurtig indbinding. Klemryggene kan kombineres med indbindingsomslag.

Varenr.	Produktbeskrivelse	Mål	Farve	Indhold	Pakke
101903	Klemrygge 6mm, til 60 ark		A4 Sort	50 stk.	16 pk.
101902	Klemrygge 3mm, til 30 ark		A4 Sort	50 stk.	16 pk.

### Skæremaskine Dahle A4

Mål: Skærelængde / Skærekapacitet. Kontakt os for yderligere information.

Varenr.	Produktbeskrivelse	Mål	Pakke
103499	502, A4 hobby skæremaskine med manuel presseskinne	320mm/0,8mm	1 stk. A
103502	533, Kompakt A4 hobby skæremaskine i absolut bedste kvalitet Solid metalkonstruktion med afrundede hjørner og gummifødder	330mm/1,5mm	1 stk. B
103504	560, Professionel A4 skæremaskine med sikkerhedsskærm Top kvalitet med skærebord i kraftig metalkonstruktion samt over- og underkniv af Solingen stål	340mm/2,5mm	1 stk. C
103505	561, Professionel A4 skæremaskine med sikkerhedsskærm Top kvalitet med skærebord i kraftig metalkonstruktion samt over- og underkniv af Solingen stål	360mm/3,5mm	1 stk. D
149010	565, A4 skæremaskine med sikkerhedsautomatik og automatisk pressebalk. Maskinen leveres med anlægsbord både bagved og foran kniven, hvilket gør skærearbejdet utrolig nemt - også selvom du skal skære helt små emner	390mm/4,0mm	1 stk. E

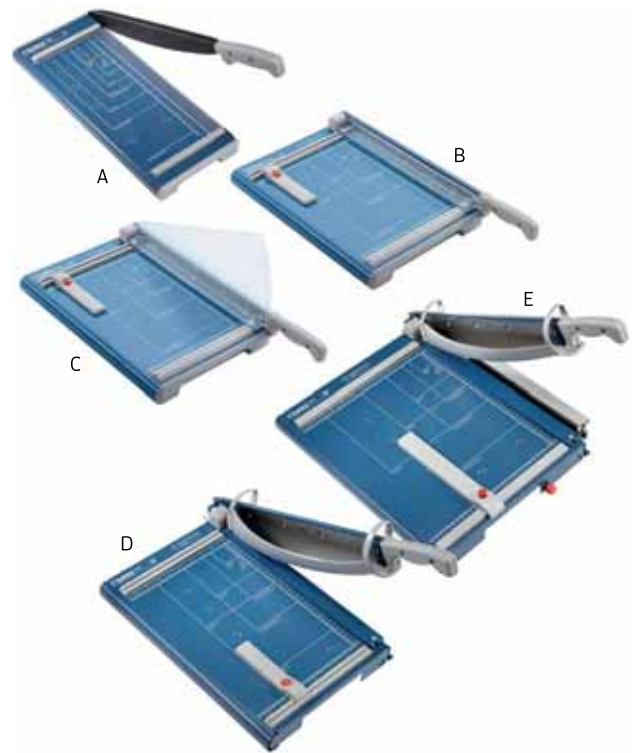

### Skæremaskine Dahle med rulleskær A4

Mål: Skærelængde / Skærekapacitet. Kontakt os for yderligere information.

Varenr.	Produktbeskrivelse	Mål	Pakke
105678	505, God A4 skæremaskine med rulleskær samt anlægsbord fremstillet af metal	320mm/0,8mm	1 stk. A
103500	507, A4 hobby skæremaskine med rulleskær samt anlægsbord fremstillet af metal	320mm/0,5mm	5 stk. B



### Skæremaskine Dahle A3

Mål: Skærelængde / Skærekapacitet. Kontakt os for yderligere information.

Varenr.	Produktbeskrivelse	Mål	Pakke
103503	534, Kompakt A3 hobby skæremaskine i absolut bedste kvalitet. Solid metalkonstruktion med afrundede hjørner og gummifødder.	460mm/1,5mm	1 stk. A
103507	867, Kraftig A3 skæremaskine med sikkerhedsautomatik samt stabilt anlægsbord i metal.	460mm/3,5mm	1 stk. B
106356	868, Kraftig A3 skæremaskine med sikkerhedsautomatik samt stabilt anlægsbord i metal. Inklusiv front- og smalskæreanlæg, lasermodul og side anlægsbord.	460mm/3,5mm	1 stk. C



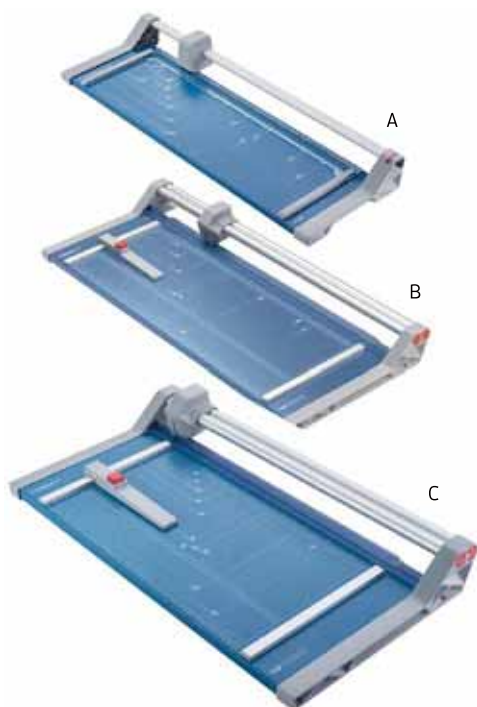

### Skæremaskine Dahle med rulleskær A3/A2

Mål: Skærelængde / Skærekapacitet. Kontakt os for yderligere information.

Varenr.	Produktbeskrivelse	Mål	Pakke
103501	508, A3 hobby skæremaskine med rulleskær samt anlægsbord fremstillet af metal	460mm/0,5mm	5 stk. A
149011	552, A3 professionel rulle skæremaskine med automatisk presseskinne og selvslibende rund- og underkniv	510mm/2,0mm	1 stk. B
1533851	554, A2 professionel rulle skæremaskine med automatisk presseskinne og selvslibende rund- og underkniv samt anlægsbord	720mm/2,0mm	1 stk. C



### Stabelskæremaskine Dahle

Gedigen topkvalitet til brug på professionelle arbejdspladser. Skæremaskinen er helt igennem fremstillet af metal og har en højkvalitets kniv fremstillet af Solingen stål. Til hurtig og præcis skæring af hele papirstakke. - med højeste "sikkerhed". Mål: Skærelængde / Skærekapacitet. Kontakt os for yderligere information.

- Sleben overkniv.
- Sikkerhedsskærm på begge sider af kniven, som kan løftes separat.
- Hurtig pressefunktion.
- Ryganlæg med mål i cm og inch.
- Indstilleligt vinkelanlæg.

Varenr.	Produktbeskrivelse	Mål	Pakke
392845	100842, ekskl. bord	430mm/30mm	1 stk.
392846	Bord t/stabelskæremaskine 100842 med hylde		2 stk.



### Skæremaskine Dahle med rulleskær inkl. stand

Professionel rulle skæremaskine til skæring af papir og andre materialer. Gulvstativ medfølger. Det roterende skærehjul i kombination med den faste underkniv sikrer perfekt resultat med færdigskårne ark uden grat. Skærehjulet er indkapslet i lukket skærehoved, hvorved der opnås maksimal sikkerhed. Papiret fastholdes automatisk under skæring. Med centimeter- og tommeinddelt vinkelret anlægskant i begge sider samt justerbart bagstyr i én side. Anlægsbord med centimeter- og tommemål, angivelse af DIN-formater samt gradinddeling. Kan monteres på væg. Maskinen leveres med en generel 5 års garanti. Holdbarheden på skærehjulet er afhængig af, hvilket materiale der skæres.

Varenr.	Produktbeskrivelse	Mål	Pakke
1657515	446, inkl. gulvstativ	920mm/2,5mm	1 stk.
1657526	448, inkl. gulvstativ	1300mm/2,0mm	1 stk.

## Skæremaskine

Kontakt os for yderligere information.

Varenr.	Produktbeskrivelse	Pakke	
103508	Genmes A4 rulleskærer Med hård stålplade til A4 ark Skærelængde: 320mm Skærekapacitet: 6 ark (80g) Mål: 390x170mm	1 stk.	A
103509	Genmes A3 rulleskærer Med hård stålplade m/markerings Skærekapacitet: 6 ark (80g) Alle kemiske substanser i produktet er med formål for registrering i lighed med REACH	1 stk.	B
105677	Guillotine A4 skæremaskine	1 stk.	C

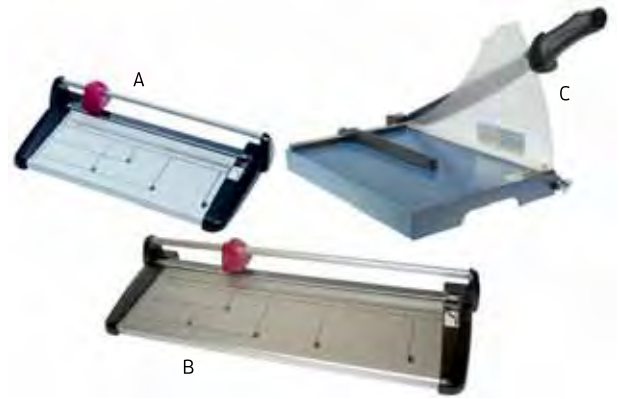

## Lamineringslomme Leitz A4

Perfekt forsegling, der beskytter mod snavs, væsker og fugt. Tåler daglig håndtering.  
Afrundede hjørner forsegler effektivt og giver en flot finish. Perfekt til alle lamineringsmaskiner.

Varenr.	Produktbeskrivelse	Mål	Indhold	Pakke
391083	A4 80 mic., forhullet	216x303mm	100 stk.	10 pk.
391085	A4 125 mic., selvklæbende	216x303mm	100 stk.	8 pk.
105580	A4 125 mic., mat	216x303mm	100 stk.	10 pk.



## Lamineringskort selvklæbende

Nemt og enkelt - placer dit kort og rul den selvklæbende film over det.

Varenr.	Produktbeskrivelse	Mål	Indhold	Pakke
102129		54x86mm	100 stk.	1 pk.
102128		66x100mm	100 stk.	1 pk.
102143	A6	111x160mm	10 stk.	1 pk.
102144	A6	111x160mm	100 stk.	1 pk.
102145	A5	160x222mm	10 stk.	1 pk.
102147	A5	160x222mm	100 stk.	1 pk.
102146	A4	225x312mm	10 stk.	1 pk.
102127	A4	225x312mm	100 stk.	1 pk.

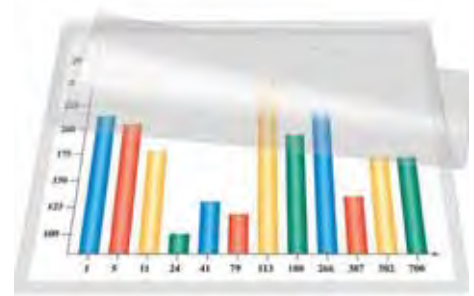

HVAD MANGLER DU TIL  
**VIRKSOMHEDEN?**



Office Supplies Denmark A/S





## LEITZ ILAM - PERFEKT LAMINERING UANSET HVORDAN DU GØR DET

iLAM er let at bruge, bekvem og problemfri. Designet er lavet til at give dig den bedste kombination af kvalitet og ydelse med et perfekt resultat hvergang.



Smart sensor  
teknologi

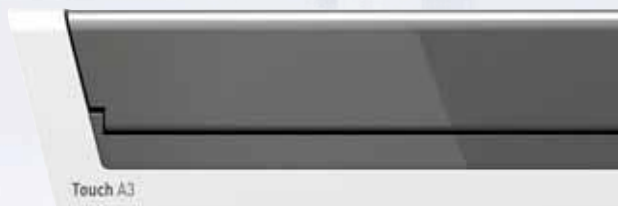

### iLAM Touch serien

Sætter nye standarder for laminering. Dens høje hastighed gør det perfekt til langvarig, professionel brug. Desuden har maskinerne indbygget sensor teknologi, og auto-tilbageløbsfunktion.

#### Alt du skal vide er tænd og sluk.

- Ingen grund til at lave indstillinger, smart sensorteknologi
- Aktiv anti-jam teknologi
- Lavt energiforbrug, auto-sluk efter 30 min. uden aktivitet
- Unikke patenterede fold-ud klapper sikrer konstant jævn, høj kvalitets laminering
- Laminerer et 80-micron A4 ark på cirka 25 sekunder - eller kun 15 sekunder ved brug af iLAM Touch Turbo Pro modellen
- LED lampe indikerer, når enheden er klar til brug
- Hurtigt klar til brug - bare 60 sek. opvarmningstid



### Patenteret Easy Feed System

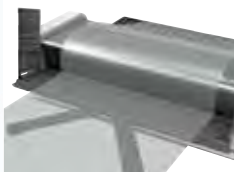

Indsæt åben lomme



Luk flapperne



Indsæt dokumentet ved brug af guideskinner



Bare laminer til et perfekt resultat

### iLAM Touch 2

Fuldautomatisk højhastigheds lamineringsmaskine med unik smart sensor teknologi

- Genkender dokumenttykkelse og vælger automatisk den bedste hastighed
- Passer fra 80 til 250 micron lommer
- Kun 1 minut opvarmningstid

#### Varebeskrivelse

iLAM Touch 2 A3

op til  
250  
micron

25  
sek'

6x

1min.  
opvarmningstid

\*A4, 80 micron

#### Varenr.

1536124

iLAM Touch 2 Turbo A3

op til  
250  
micron

20  
sek'

6x

1min.  
opvarmningstid



\*A4, 80 micron

1536146



reddot award 2018  
winner





## iLAM Office

Er pålidelig og har et elegant, slankt og stilfuldt design. Den er især ideel til professionel laminering. Parat til at klare dine opgaver efter kun 60 sekunder.

- Lavt energiforbrug, auto-sluk efter 30 minutter uden brug.
- Laminerer et 80-micron A4 ark på cirka 40 sekunder.
- LED lys og akustisk alarm bip funktion viser status.

### Varebeskrivelse

iLAM Office Pro A3

### Varenr.

1316162



\* A4, 80 micron

iLAM Office A4

395501

iLAM Office A3

395502



\* A4, 80 micron



## Leitz Koldlamineringskassette

Koldlamineringskassette Leitz Std 30m 80my

Klar, 80 my, patenteret kassettesystem

- 30 m koldlamineringskassette
- Fleksibel laminering, laminerede dokumenter kan foldes
- Kan laminere lange baner (bannere)
- Markering på folien der angiver når kassetten skal udskiftes
- 21.5 mm lamineringsbredde
- Rækker til ca. 90-92 A4 ark

### Varebeskrivelse

Kassette 30m Std 80 mic

### Varenr.

132352

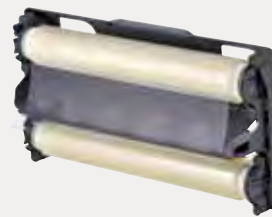

Nem indsætning af kassette



Nem udtagning af kassette

## ● GBC Inspire+ A4 og A3 lamineringsmaskine



Bliv inspireret til at laminere. Inspire+ A4 eller A3 lamineringsmaskinerne er letvægts og kompakte modeller, der er perfekt til brug indimellem i hjemmet eller på kontoret. De er meget simple at bruge med en enkelt knap, varmer op på 5 minutter og tager standard 75 micron lommer. De håndterer emner fra ID til A4 eller A3 størrelse mens udførsbakken sikrer en perfekt, flad laminering. Bliv kreativ med Inspire+ - fantasien er alt du behøver! Ideel til førstegangsbruger eller til brug indimellem på kontoret eller hjemmekontoret

- Varmer op på 5 minutter
- Laminerer dokumenter ved brug af 75 micron lommer
- Laminerer fra ID til A4 størrelse
- Yderligere indstilling for kold laminering, der skal bruges med selvklæbende koldlamineringslommer
- 1 års garanti

### Varenummer Beskrivelse

1124141	Lamineringsmaskine GBC Inspire+ A4
1124152	Lamineringsmaskine GBC Inspire+ A3





### Creative Station Xyron A4

Multifunktionel til laminering, lave labels også magnetiske. Koldlaminering uden varme eller elektricitet.

Udsøgt design og gode egenskaber giver absolut alsidighed med denne alt-i-en Creative Station koldlamineringsmaskine. Det har aldrig været lettere at give dit projekt klæber, magnet eller laminat. Spar plads derhjemme og spar spildmateriale ved at skifte til refill størrelse, der passer til dit projekt. Når du opgraderer til den nye Creative Station, vil du holde af at bruge samme patenterede kassetter, som du altid har stølet på til dine vigtige projekter.

- Kreativ øjeblikkeligt - uden varme eller elektricitet, der er ingen ventetid
- Sikker for dig og miljøet – kassetter er syrefri og ikke giftige. Afgiver ikke lugt og laver ikke rod
- Drop-i refill kassette giver dig mulighed for at skifte brugssituation hurtigt og nemt
- Vælg mellem 6 kassetter i A4 bredde til at fremhæve dit projekt med minimalt spild
- Isæt emner med op til 0,32 cm tykkelse
- Maskinen leveres pre-installeret med fuld størrelse A4 permanent klæber refill kassette
- Ideel til håndværk, skoler og hjemmeprojekter

Beskrivelse	Varenr.
Creative Station Xyron A4	1648231

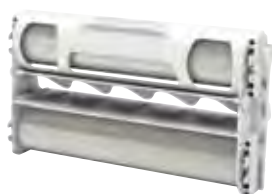

### Lamineringskassette med 2-side lam. Xyron Creative Station

To sidedt laminat. Patenteret kassettesystem. Til 215 mm bredde. 10 m lang. Klar. 80 microner. A4. Let at bruge koldlaminering kassetten til dokumentbeskyttelse. Laminering i løbende bane muligt. Dokumentet kan stadigvæk foldes bagefter.

Beskrivelse	Varenr.
Refill Creative Station A4 2-sidet laminering 10 m	1417194

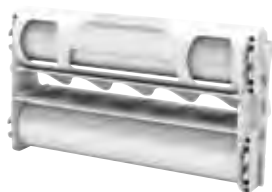

### Lamineringskassette m. perm. lim Xyron Creative Station

Permanent lim. Med dækkende folie. Patenteret kassettesystem. Til 230 mm bredde. 12 m lang. A4. Let at bruge permanent lim kassetten, og det giver det perfekte resultat med lim helt ud til yderkanterne. Ideelt alternativ til spraylim-montering.

Beskrivelse	Varenr.
Refill Creative Station A4 permanent lim 12 m	1648242



### Lamineringskassette m. non-perm. lim Xyron Creative Station

Non-permanent/flytbar lim. Med dækkende folie. Patenteret kassettesystem. Til 230 mm bredde. 7,5 eller 12 m lang. A4.

Let at bruge non-permanent lim kassetten, og det giver det perfekte resultat med lim helt ud til yderkanterne. Ideelt alternativ til spraylim-montering.

Beskrivelse	Varenr.
Refill Creative Station A4 non-permanent lim 12 m	1648253
Refill Creative Station A4 non-permanent lim 7,5 m	1648264

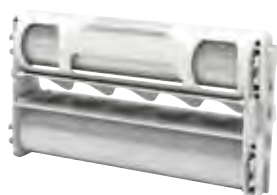

### Lamineringskassette m. non-perm. lim Xyron Creative Station

Enkelt-sidedt laminering med non-permanent lim, 7,5 m. A4. Til 230 mm bredde. 80 mic.

- Patenteret kassettesystem med let og hurtig udskiftning af filmruller
- Unik kassette med laminering og magnetisk bagside

Beskrivelse	Varenr.
Creative Station A4 non-permanent lim 7,5 m	1417415

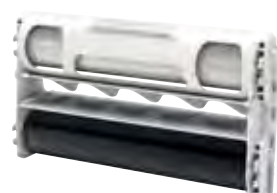

### Lamineringskassette med magnetisk film Xyron Creative Station

Magnetisk. Med laminat på forsiden. Patenteret kassettesystem. Til 230 mm bredde. 3,5 m lang. Klar 80 microner. A4.

Let at bruge lamineringskassetten med laminat på forsiden og magnetisk bagside. Ideelt til at lave skilte, der skal sidde på overflader i metal.

Beskrivelse	Varenr.
Refill Creat.Station A4 lam/nonperm 7.5m	1465074



# Auto feed lamineringsmaskine

## AUTOMATISK LAMINERING

SPAR 98% AF DIN TID



LÆG I



TRYK



FÆRDIG

### GBC Foton 30. Verdens første fuldautomatiske lamineringsmaskine til kontorbrug

For perfekt laminerede dokumenter igen og igen på ingen tid. Automatisk indførsel, laminering og beskæring af 30 A4 dokumenter i en omgang ved tryk på en enkelt knap. Tiden behøver ikke længere spildes på at lægge dokumenter i lommer og manuelt indføre dokumenterne i lamineringsmaskinen en efter en. Maskinen laminerer, og du kan komme videre med andre ting.

#### ● GBC Foton 30 automatisk lamineringsmaskine

- Laminerer automatisk 30 A4 dokumenter i en omgang
- Automatisk auto feed papirplacering for perfekt laminerede dokumenter hver gang
- Manuel lamineringstilstand for tykt papir eller ikke-standard formet papir
- Intuitivt kontrolpanel giver dig let mulighed for at skifte mellem automatiske og manuelle lamineringsindstillinger
- Lav-film indikatorlys fortæller dig, hvornår en kassette skal udskiftes



#### Varenummer Beskrivelse

1641113	Foton 30 automatisk lamineringsmaskine
---------	--



#### ● GBC Foton 30 filmkassette

- Nem-at-isætte skinnede finish filmkassette



#### Varenummer Beskrivelse

1641054	75 micron skinnede finish filmkassette (laminerer op til 250 A4 dokumenter)
1641091	100 micron skinnede finish filmkassette (laminerer op til 190 A4 dokumenter)
1641080	125 micron skinnede finish filmkassette (laminerer op til 150 A4 dokumenter)





# Perfekt laminering uden ventetid

Fellowes automatiske laminerings maskiner skaber hurtigst det perfekte resultat. Indfør bare lommen og forvent perfekt resultat - hver gang!



## At vælge den rigtige laminator

### 1. Hvor og hvordan skal laminatoren bruges?



HEAVY



MEDIUM



LIGHT / MODERATE

### 2. Hvilket format skal lamineret?

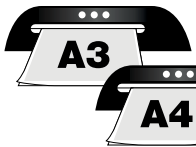

Laminerer A3, A4, A5, A6, billeder og mindre format og for hurtig A4 laminering med Quickspeed lommer

Laminerer A4, A5, A6, billeder og mindre format

### 3. Hvilken tykkelse skal lamineret?



### 4. Kunne du tænke dig AutoSense automatisk laminering og InstaHeat hurtig opvarmning?

#### 1 Tænd maskinen



#### 2 Vent 30/60 sekunder



Klar til laminering efter bare 30-60 sekunder. Hver gang!

#### 3 Indsæt lomme



Unikt system registrerer lommetykkelse og selvjusterer til optimal lamineringsindstilling.

#### Andre funktioner:

#### JAM FREE

ClearPath mekanisme sikrer, at laminatoren ikke får papirstop, når man bruger Fellowes' egen lommer

#### 4-6 Roller Technology

Unikt robust system for et overlegent resultat

#### AUTO SHUT OFF

Slukkes efter specifik periode uden aktivitet

#### Advanced Pouch Tracking System™

Registrerer potentielt papirstop og fører lommen automatisk tilbage, så brugeren kan tilpasse lommen

#### Feed IQ™

Indikatorlys fortæller brugeren, når maskinen er klar til lommer igen

#### Voyager A3 laminator

- Rullerne kan rengøres og vedligeholdes for at sikre samme kvalitet hver gang!
- CleanMe lim sensor advarer, når laminatoren skal rengøres
- Auto-reverse funktion opdager fejl og forhindrer stop

Artikel: 132007

#### Venus 2 AutoSense laminator

- Unikt AutoSense system opdager lommens tykkelse og selvjusterer til den optimale indstilling
- Hurtig 30 sekunders opvarmning med InstaHeat teknologi
- Advanced Pouch Tracking System registrerer potentielt papirstop og fører lommen automatisk tilbage, så brugeren kan tilpasse lommen
- Indikatorlampe fortæller brugeren, når laminatoren er klar til næste pose
- Laminerer en A4, 80micro lomme på bare 13 sekunder (1400mm/min)
- Robust 6-ruller system for overlegen kvalitet
- Laminerer op til 250micro lommer
- Reverse funktion opdager fejl og forhindrer stop
- Auto shut-off funktion slukker laminatoren, når den ikke bruges

Artikel: 132014



HEAVY  
250  
MICRONS

AUTO SENSE InstaHeat 60 SECS JAM FREE AUTO SHUT OFF Advanced Pouch Tracking System

**Jupiter 2 AutoSense laminator**

- Unikt system registrerer lommetykkelse og selvjusterer til optimal lamineringsindstilling
- Hurtig 60 sekunders opvarmning med InstaHeat teknologi
- Advanced Pouch Tracking System registrerer potentielt papirstop og fører lommen automatisk tilbage, så brugeren kan tilpasse lommen
- Laminerer en A4, 80micro lomme på bare 15 sekunder (1200mm/min)
- Robust 6-rullers system for overlegne laminerings resultater
- Reverse funktion opdager fejl og forhindrer stop
- Auto shut-off funktion slukker laminatoren, når den ikke bruges

Artikel: 108898



HEAVY  
175  
MICRONS

AUTO SENSE InstaHeat 60 SECS JAM FREE AUTO SHUT OFF Advanced Pouch Tracking System

**Neptune 3 AutoSense laminator**

- Unikt system registrerer lommetykkelse og selvjusterer til optimal lamineringsindstilling
- Hurtig 60 sekunders opvarmning med InstaHeat teknologi
- Laminerer en A4, 80micro lomme på bare 22 sekunder (800mm/min)
- 4-rullers system til perfekt laminering
- Reverse funktion opdager fejl og forhindrer stop
- Auto shut-off funktion slukker laminatoren, når den ikke bruges

Artikel: 108899



MEDIUM  
125  
MICRONS

InstaHeat 60 SECS JAM FREE AUTO SHUT OFF

**Saturn 3i InstaHeat laminator**

- Klar til at laminere på bare 60 sekunder med InstaHeat Teknologi
- Laminerer A3 dokumenter i 80-125 micro lommer
- Laminatorens sensorer opdager, når et dokument er indført forkert og stopper lamineringen, hvilket muliggør frigørelse og korrekt dokumentindføring
- Efter 30 minutters inaktivitet, slukkes maskinen automatisk
- Laminerer 30cm/minut

Artikel: 108900



LIGHT / MODERATE  
125  
MICRONS

JAM FREE AUTO SHUT OFF

**L125-A4 / L125-A3 laminator**

- Brugervenlig laminator til hjemmekontoret
- Laminerer dokumenter og fotos op til 125 micro lommer
- 4 min. opvarmningstid
- Slukker automatisk efter 30 min for at reducere energiforbrug

Artikel A4: 396104

Artikel A3: 396105

Model	Artikel	Åbning	Micro tykkelse	Ruller	Opvarmningstid	Temperatur indstilling	Hastighed	Tilbageførelse	Startpakke	Dimensioner HxLxB cm	Vægt kg	Garanti
Voyager A3	132007	320mm	250	Bæltedrevet	4 min	AutoSense	90cm/min	Auto tilbageførelse	10 dok	165 x 630 x 230	10.5	2 år
Venus 2 A3	132014	320mm	250	6	30 sek	AutoSense	140cm/min	Manuel tilbageførelse	10 dok	121 x 546 x 172	6.7	2 år
Jupiter 2 A3	108898	320mm	250	6	60 sek	AutoSense	120cm/min	Manuel tilbageførelse	10 dok	121 x 546 x 172	6.7	2 år
Neptune 3 A3	108899	320mm	175	4	60 sek	AutoSense	80cm/min	Manuel tilbageførelse	10 dok	122 x 508 x 140	4.6	2 år
Saturn 3i A3	108900	320mm	125	2	60 sek	-	30cm/min	Tilbageførelsesknap	10 dok	105 x 532 x 146	2.3	2 år
L-125 A3	396105	320mm	125	2	4 min	-	30cm/min	Udløserfunktion	10 dok	66 x 450 x 158	2.3	2 år
L-125 A4	396104	220mm	125	2	4 min	-	30cm/min	Udløserfunktion	10 dok	66 x 356 x 158	2.3	2 år

80 micron Lamineringslommer, blank	stk/pakke
393759 Lamineringslomme A3, 75/80m Økonomi	100
393760 Lamineringslomme A4, 75/80m Økonomi	100
132104 Lamineringslomme A3, 80m	100
132100 Lamineringslomme A4, 80m	100
132122 Lamineringslomme A5, 75m GBC	100
132777 Lamineringslomme A4, 80m med multihul	100
80 micron Lamineringslommer, mat	stk/pakke
396106 Lamineringslomme A3, 80m, mat	100
132072 Lamineringslomme A4, 80m, mat	100
80 micron Lamineringslommer, selvkøbende,	stk/pakke
45001006 Lamineringslommer, A3, 80m, selvkl.	100
393761 Lamineringslommer, A4, 80m, selvkl.	100
100 micron Lamineringslommer, blank	stk/pakke
393764 Lamineringslomme A4, 100m Økonomi	100
532100 Lamineringslomme A3, 100m CENTRA	100
132107 Lamineringslomme A4, 100m	100
132121 Lamineringslomme A5 100m	100

125 micron Lamineringslommer, blank	stk/pakke
393763 Lamineringslomme A3, 125m Økonomi	100
393762 Lamineringslomme A4, 125m Økonomi	100
132102 Lamineringslomme A3, 125m	100
132110 Lamineringslomme A4, 125m	100
132120 Lamineringslomme A5, 125m	100
132130 Lamineringslomme A6, 125m	100
132140 Lamineringslomme A7, 125m	100
132143 Lamineringslomme 75x105mm	100
132145 Lamineringslomme 65x95mm, 125m	100
132147 Lamineringslomme 60x90mm	100
132150 Lamineringslomme 64x86mm, 125m	100
175 og 250 micron Lamineringslommer, blank	stk/pakke
132116 Lamineringslomme A4, 175m	100
132117 Lamineringslomme A4, 250m	100
Super Quick Hurtig tørende laminering-slommer	stk/pakke
132180 Lamineringslomme A4, 80m, SQ	100
132181 Lamineringslomme A4, 125m, SQ	100



- Stylish Mat lommer forhindrer lys refleksionen.

Admire Lamineringslommer	stk/pakke
1623322 Lamineringslomme A4, 80m Easyfold	25
1623333 Lamineringslomme A3, 80m Easyfold	25
1623344 Lamineringslomme A4, 80m Stylish Mat	25
1623355 Lamineringslomme A3, 80m Stylish Mat	25

- EasyFold lommer er forudrindede lamineringslommer, der folder nemt efter laminering og er dermed perfekte at bruge til for eksempel menuer.



# Perfekt indbinding Hurtig og Nem

Fellowes indbindingsmaskiner sikrer en nem og hurtig indbinding - uden at gå på kompromis med kvaliteten.



Maksimal stanse - og indbindingskapacitet for hurtigere og mere produktiv indbinding



Vertikal indføring for perfekt og hurtig indføring af dokument



Stanser og indbinder på samme tid - stans og placér dokumenter direkte på kammene



Kant guide: Præcis dokumentindføring og centrering



## Vælg den rette indbindingsmaskine

### 1. Hvilken type af indbindingsmaskine opfylder dine behov bedst?

#### Plastindbinding

Den mest populære og økonomiske indbinding - praktisk, nem at bruge og yderst fleksibel.

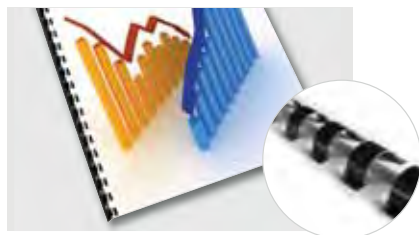

#### Metalindbinding

Stilfuld, holdbar metalspiral indbinding med unikke, brugervenlige funktioner. Et professionelt finish, som er perfekt for kontorbrug.



#### Limindbinding

Limindbinding skaber et professionelt, bog-lignende udseende af et printet dokument.



### 2. Hvor og hvordan vil maskinen blive brugt?



HEAVY



MEDIUM



LIGHT / MODERATE

### 3. Hvilken stanse - og indbindingskapacitet har du behov for?

Fellowes indbindingsmaskiner er opdelt i kategorier alt efter hvor ofte maskinen skal bruges, hvor stort dokumentet som skal indbindes er (indbindingskapacitet), stansekapacitet og størrelsen på spiralen.

#### INDBINDINGSKAPACITET

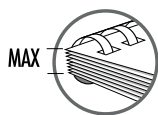

Jo større indbindingskapacitet, desto flere ark kan du indbinde.

#### STANSEKAPACITET

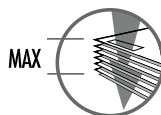

Jo større stansekapacitet, desto hurtigere hulning (kun metal - og plastspiralindbinding)

#### SPIRALSTØRRELSE



Størrelsen på spiralen (diameter) som passer til den specifikke indbindingsmaskine (kun metal - og plastspiral)

### 4. Vil du have fornøjelsen af en elektrisk indbindingsmaskine?



#### ELEKTRISK STANSNING

En elektrisk indbindingsmaskine gør det muligt at stanse igennem store dokumenter samt store kvantiteter hurtigt.



#### MANUEL STANSNING

Solidt metal håndtag på Fellowes maskiner gør det nemt at stanse igennem dokumenter.

## Plastspiral indbindingsmaskiner



### Galaxy-E plastindbinding

- Satellite systemer gør, at indbindingsdelen kan bruges af en anden person for optimal produktivitet.
- Vertikal indføring for præcis hulning
- Kant guide tilpasses nemt
- Stansningsdybden kan tilpasses for store dokumenter
- Opbevaring af spiraler medfører

**Galaxy-E elektrisk plastspiralindbinding.**  
**Artikel: 160528**



### Quasar+ plastindbindingsmaskine

- Muliggør kontinuerlig stansning og indbinding for maksimal produktivitet
- Vertikal indføring for præcis hulning
- Kant guide tilpasses nemt
- Opbevaring af spiraler og målningsværktøj af dokumenter medfører

**Quasar+ manuel plastspiralindbinding.**  
**Artikel: 160526**



### Pulsar+ Manual Comb Binder

- Til indbinding af op til 300 ark
- Opbevaring med patenteret målningsværktøj for korrekt valg af spiral

**Pulsar+ manuel plastspiralindbinding.**  
**Artikel: 160522**



### Star+ plastindbinding

- Nem og enkel håndtering - perfekt for små kontorer
- Vertikal indføring for præcis hulning
- Kant guide tilpasses nemt
- Opbevaring af spiraler medfører

**Star+ plastindbinding.**  
**Artikel: 393765**

## Metalspiral indbinding

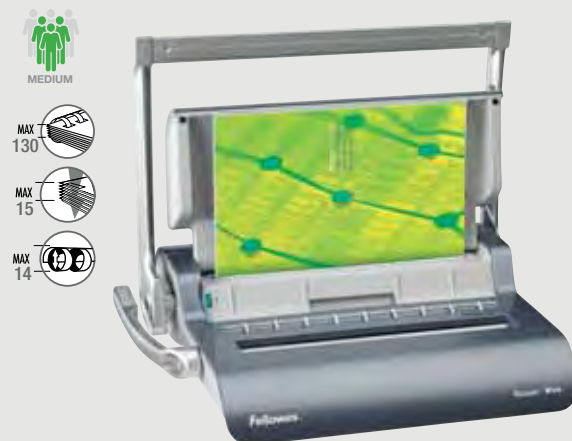

### Quasar metalindbindingsmaskine

- Vertikal indføring for præcis hulning
- Kant guide tilpasses nemt
- Opbevaring af spiraler og målningsværktøj af dokumenter medfører
- Håndtag i fuld længde for nemmere stansning
- Inklusiv startpakke til indbinding af 20 dokumenter

**Quasar metalindbindingsmaskine.**  
**Artikel: 160530**

Model	Artikel	Type	Manuel eller elektrisk	Indbindingskapacitet	Stansekapacitet	Spiral størrelse	Startpakke	Dimensioner HxBxD cm	Vægt kg	Garanti
Galaxy-E	160528	Plast	Elektrisk	500 ark	28 ark	50mm	20 dok	152 x 490 x 446	13.06	2 år
Quasar+	160526	Plast	Manuel	500 ark	25 ark	50mm	10 dok	130 x 456 x 418	7.52	2 år
Pulsar+	160522	Plast	Manuel	300 ark	20 ark	38mm	10 dok	130 x 456 x 396	7.52	2 år
Star+	393765	Plast	Manuel	150 ark	15 ark	19mm	-	80 x 448 x 280	4.26	2 år
Quasar	160530	Metal	Manuel	130 ark	15 ark	14mm	20 dok	132 x 470 x 412	7.38	2 år

## Indbindings tilbehør - plastspiraler

Det økonomiske indbindingssystem; man indbinder hurtigt og dokumentet er nemt at bladre i - og dokumentet kan åbnes helt fladt til kopiering og læsning. Spiralerne kan også åbnes, så sider kan tages ud og tilføjes.

Plastspiral				
21 ringe, 6-19mm 100stk/pakke, 22-51mm 50stk/pakke				
Størrelse	Kapacitet	Hvid	Sort	
6mm	2-20 ark	106287	106292	
8mm	21-40 ark	106288	106293	
10mm	41-55 ark	106289	106294	
12mm	56-80 ark	106290	106295	
14mm	81-100 ark	393291	393290	
16mm	101-120 ark	160690	160694	
19mm	121-150 ark	393767	160695	
22mm	151-180 ark	160699	160698	
25mm	181-200 ark	393768	160700	
28mm	201-240 ark	160703	160702	
32mm	201-280 ark	396108	396109	
38mm	281-340 ark	393769	396110	
45mm	341-410 ark	396111	396112	
51mm	411-450 ark	393770	396113	

## Indbindings tilbehør - metallspiral

Metallspiral skaber et dokument med en stilfuld, højkvalitativ finish og er permanent og sikker. De kan ikke genåbnes. Dokumenter kan åbnes fladt til nem læsning og kopiering.

Metallspiral				
34 ringe, 100stk/pakke				
Størrelse	Kapacitet	Hvid	Sølv	Sort
6mm	2-35 ark	160742	393771	160740
8mm	36-60 ark	160752	393772	160750
10mm	61-80 ark	160762	393773	160760
12mm	81-100 ark	160772	393774	160770
14mm	101-130 ark	393776	393775	396114

## Tilbehør - forsider

Fellowes premium kvalitetsforsider bidrager med det ekstra for at skabe et professionelt look. Findes i sort, hvid, blå og rød og passer til både indbinding med metal- og plastspiraler.

Indbindingsforsider				
Forsider				
Delta Leatherboard forsider				
Farve	Tykkelse	Størrelse	Stk./pakke	Artikel
Hvid	250g	A4	100	160560
Rød	250g	A4	100	393784
Blå	250g	A4	100	393785
Sort	250g	A4	100	1404783
Grå	250g	A4	100	1534352
Blå	250g	A4	100	1534363
Mørkerød	250g	A4	100	1534374
Gul	250g	A4	100	1534330
Elfenben	250g	A4	100	1534304
LINEN texture forsider				
Hvid	250g	A4	100	1534455
Sort	250g	A4	100	1534466
Kongeblå	250g	A4	100	1534470
Chromolux Paper forsider (glossy)				
Blå	250g	A4	100	1534433
Grøn	250g	A4	100	1534444
Transparente forsider				
Klar PVC	150mic	A4	100	160546
Klar/PVC	200mic	A4	100	393780
Klar/PVC	300mic	A4	100	396116
Klar/PVC	200mic	A3	100	396117
Klar/PP	240mic	A4	100	160548
Klar/PVC	240mic	A4	100	396115
Klar/PP	500mic	A4	50	396098
Matteret/PP	280mic	A4	100	393781
Gul PVC	200mic	A4	100	1534385
Blå PVC	200mic	A4	100	1534396
Rød PVC	200mic	A4	100	1534400
Grøn PVC	200mic	A4	100	1534411

## Filing Strips

Filing strips gør, at bundne dokumenter kan arkiveres og lagres i ringbind og mapper.

Størrelse	Kapacitet	Hvid	Sølv
Filing Strip plastspiral	A4	100	1534282
Filing Strips metallspiral	A4	100	1534293

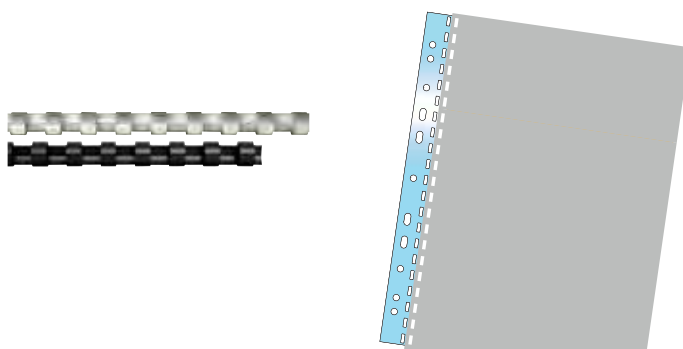



## Limindbinding

Varme indbindingsmaskine tilføjer et professionelt, bog-lignende udseende til et printet dokument. Designet til kontormiljøer.



Dokumentklemmeren virker som et 'Varmeskjold' for at forhindre, at operatører ved et uheld kommer til at røre ved opvarmningspladen



Hvis maskinen ikke er aktiv i en specifik periode, vil 'Auto-Off' funktion sætte maskinen i standbytilstand



Når dokumentlåsen åbnes og der ilægges dokumenter til indbinding, udregner maskinen den optimale indbindingscyklus periode



### Helios 60 limindbindingsmaskine

- Den maksimale arkkapacitet er op til ca. 600 ark
- ThermoSense udregner den optimale indbindingscyklus periode
- HeatShield forhindrer, at operatører ved et uheld kommer til at røre ved opvarmningspladen
- Sleep Mode - Hvis maskinen ikke er aktiv i 30 minutter, vil 'Auto-Off' funktion sætte maskinen i standbytilstand
- Størrelsesguide for udvælgelse af korrekt forsider
- Slåes fladt sammen for optimal opbevaring

Artikel: 393783



### Helios 30 limindbindingsmaskine

- Den maksimale arkkapacitet er op til ca. 300 ark
- Variabel indbindingscyklus for dokumenter af forskellige størrelser
- HeatShield forhindrer, at operatører ved et uheld kommer til at røre ved opvarmningspladen
- Sleep Mode - Hvis maskinen ikke er aktiv i 30 minutter, vil 'Auto-Off' funktion sætte maskinen i standbytilstand
- Dokument størrelsesguide for nemt valg af den optimale indbindingscyklus for dokumentets størrelse
- Slåes fladt sammen for optimal opbevaring

Artikel: 393777

Model	Artikel	Type	Manuel eller elektrisk	Ark kapacitet	Dimensioner H x L x B	Vægt kg	Garanti
Helios 60	393783	Limindbinding	Elektrisk	600 ark	92 x 518 x 258	2.82	2 år
Helios 30	393777	Limindbinding	Elektrisk	300 ark	82 x 532 x 232	2.9	2 år

## Limindbinding

Limindbinding skaber et professionelt look af et printet dokument. Fellowes tilbyder limindbindingsforsider til alle størrelser af dokumenter.

Limindbindings forsider		
PVC forside + satin finish back, 100stk/pakke		
Standard forsider (medium)		
Størrelse	Kapacitet	Hvid
1.5mm	1-8 ark	165448
3mm	9-32 ark	165450
4mm	33-43 ark	393778
6mm	44-60 ark	165452
8mm	61-80 ark	165454
10mm	81-100 ark	393779
12mm	101-120 ark	165456
Limmapper hvide		
Størrelse	Kapacitet	Hvid
15mm	121-150 ark	1623425
20mm	151-200 ark	1623436
25mm	201-250 ark	1623440





### Saks Fiskars

Sakse i den verdenskendte finske kvalitet, i rustfrit stål.

Varenr.	Produktbeskrivelse	Farve	Pakke
102880	Fiskars Sysaks 130mm	Orange	1 stk. A
102877	Fiskars All-Round 170mm	Orange	5 stk. B
102865	Fiskars Universal 210mm	Orange	5 stk. C
102879	Fiskars Skrædder 240mm	Orange	5 stk. D
148320	Fiskars Universal venstre hånd 210mm	Rød	5 stk. E
391089	Fiskars Avanti Universal 210mm	Sort	6 stk. F



### Saks BNT

Allround saks til kontor, hjem og hobby. Passer til både højre og venstre hånd.

Varenr.	Produktbeskrivelse	Mål	Pakke
108430	Med soft gummi greb, sort/grå	140mm	12 stk. A
102858	Med soft gummi greb, sort/grå	170mm	12 stk. B
108433	Med soft gummi greb, sort/grå	215mm	12 stk. C
108434	Med soft gummi greb, sort/grå	255mm	12 stk. D
105135	Børne-/lommesaks, sort	135mm	12 stk. E



### Saks Maped

Varenr.	Produktbeskrivelse	Mål	Pakke
1626590	Saks Maped Diamond - rustfri stål med eksklusiv holdbar kulstofbelægning	17cm	12 stk. A
1626601	Saks Maped Diamond - rustfri stål med eksklusiv holdbar kulstofbelægning	21cm	12 stk. B
1626612	Saks Maped Titanium - titaniumbelagt	17cm	12 stk. C
1626623	Saks Maped Titanium - titaniumbelagt	21cm	12 stk. D



### Kniv NT Cutter

Varenr.	Produktbeskrivelse	Mål	Pakke
105644	A-300 m/grip og Auto-lock	9mm klinger	20 stk. A
105645	L-500 m/grip og Auto-lock	18mm klinger	10 stk. B
109400	A-300GR ALU m/grip og Auto-lock	9mm klinger	20 stk. C
109401	L-500GR ALU m/grip og Auto-lock	18mm klinger	10 stk. D
395824	Q100P sikkerhedskniv mini	9mm klinger	10 stk. E
395823	Reserveklinger t/A300/300GR, 10stk/pak	9mm	20 pk.
137306	Reserveklinger t/L-500, 6stk/pak	18mm	1 pk.

HVAD MANGLER DU TIL  
**VIRKSOMHEDEN?**

 Office Supplies Denmark A/S



### Hobbykniv BNT

Varenr.	Produktbeskrivelse	Mål	Pakke
102871	Hobbykniv	9mm klinger	5 stk. A
102873	Hobbykniv Soft-Cut Luksus	9mm klinger	24 stk. B
102870	Reserveklinger, 10stk/pak	9mm	10 pk. C
102884	Hobbykniv	18mm klinger	5 stk. D
102872	Hobbykniv Soft-Cut Luksus	18mm klinger	12 stk. E
102869	Reserveklinger, 10stk/pak	18mm	10 pk. F



### Skalpelsæt Wedo

Skalpelsæt i kraftig opbevaringsboks. Kniven er i aluminium med gummigreb.

Varenr.	Produktbeskrivelse	Pakke
396253	Skalpelsæt indl. kniv & 6 blade	12 stk.



### Papirkniv

Klassisk papirkniv til at åbne konvolutter og breve med.

Varenr.	Produktbeskrivelse	Pakke
1533033	Papirkniv murerske m/træhåndtag	12 stk.



### Skriveunderlag

Varenr.	Produktbeskrivelse	Mål	Farve	Pakke
395844	Mayland, sort kunstskind	60×43cm	Sort	6 stk. A
102894	Esselte, Soft-touch. Anti-slip bagside.	65×50cm	Sort	10 stk. B
102889	Bantex, refleksfri	65×49cm	Transp.	5 stk. C
102890	Durable DURAGLAS, refleksfri	53×40cm	Transp.	5 stk. D
102895	Durable, sort m/dæklade, skridsikker underside	65×52cm	Sort	5 stk. E

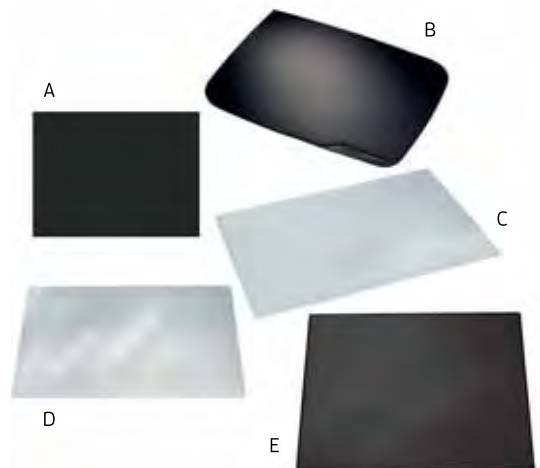

### Skriveunderlag med kort

Varenr.	Produktbeskrivelse	Mål	Pakke
102891	Danmarkskort med postnumre	65×40cm	5 stk. A
102893	Verdenskort	65×40cm	5 stk. B





### Clips Esselte

Forchromede metalclips i plastikdåse med låg. Med spidse ender.

Varenr.	Produktbeskrivelse	Indhold	Pakke
102246	30710, 25mm	1000 stk.	24 pk.
102247	30711, 33mm	500 stk.	24 pk.



### Clips BNT

En effektiv måde at samle løse dokumenter på.

Varenr.	Produktbeskrivelse	Indhold	Pakke
108240	26mm	1300 stk.	1 pk.
102238	32mm	1000 stk.	1 pk.
108238	45mm, u/riller	100 stk.	12 pk.
108239	78mm, u/riller	100 stk.	12 pk.



A



B



C

### Clipsholder

Magnetisk clipsholder

Varenr.	Produktbeskrivelse	Mål	Farve	Pakke
102245	Clipsholder Bantex Vision	63×63×84mm	Sort	5 stk. A
102248	Clipsholder BNT	68×42mm	Transp.; Sort	12 stk. B
1432535	Clipsholder Office DEPOT	H:60mm	Sort	12 stk. C



A

B

### Papirklemme BNT

Foldback papirclips med kraftig fjeder og almindelige papirklemmer.

Varenr.	Produktbeskrivelse	Mål	Farve	Indhold	Pakke
393696	Bulldog	27mm	Metal.	12 stk.	12 pk. A
393697	Bulldog	32mm	Metal.	12 stk.	12 pk.
393698	Bulldog	57mm	Metal.	12 stk.	12 pk.
393699	Bulldog	65mm	Metal.	12 stk.	1 pk.
102229	Foldback	19mm	Sort	12 stk.	12 pk. B
102230	Foldback	30mm	Sort	12 stk.	12 pk.
102232	Foldback	40mm	Sort	12 stk.	12 pk.
102231	Foldback	50mm	Sort	12 stk.	12 pk.

### Papirspyd

Gummi etui til at beskytte spids inkluderet.

Varenr.	Produktbeskrivelse	Pakke
139105	Forkromet - højde 150mm, fod 73mm i diameter.	1 stk.



### Hulapparat Leitz til brevordnere

Dette kompakte Leitz Active hulapparat er et alt-i-et produkt med vippeoverligger og bærbart hulapparat (op til 2 ark). Perfekt til alle arbejdspladser. Sælges i iøjnefaldende WOW farver og er et perfekt tillæg til serien af WOW produkter.

Varenr.	Produktbeskrivelse	Farve	Pakke
391495	Hulapparat Leitz Active	Ass.	15 stk.



### Penneholder/pencilbæger

Varenr.	Produktbeskrivelse	Mål	Pakke
1535450	TWIN METAL, sort	H:10cm Ø:8,5cm	8 stk. A
1535461	TWIN METAL, sølv	H:10cm Ø:8,5cm	8 stk. B
396261	Wedo Rontondo, sort	9 rum	12 stk. C
396262	Wedo Rontondo, klar	9 rum	12 stk. D
395850	Penholder metal m/clips til pen		24 stk. E



### Papirkurv

Varenr.	Produktbeskrivelse	Mål	Pakke
106773	Twincos TWIN METAL med huller 15L, sort	H:32cm Ø:26cm	1 stk. A
106774	Twincos TWIN METAL med huller 15L, alu	H:32cm Ø:26cm	1 stk. B
393067	Twincos TWIN METAL 20L, sort	H:36,5cm Ø:30cm	6 stk. C
1535435	Twincos TWIN METAL 20L, sølv	H:36,5cm Ø:30cm	6 stk. D
395816	Durable SAFE 30 brandsikker metal 30L, sort	H:49,2cm Ø:31,5cm	1 stk. E



### Papirkurv Bantex plast

Orth papirkurve, der er fremstillet i miljøvenlig PP. De originale Orth papirkurve er nemme at rengøre og ekstremt holdbare.

Varenr.	Produktbeskrivelse	Mål	Farve	Pakke
102716	Papirkurv plast 14L	260×260×320mm	Sort	5 stk.
102714	Papirkurv plast 14L	260×260×320mm	Grå	5 stk.
102726	Papirkurv plast 25L	320×320×380mm	Sort	5 stk.
102717	Papirkurv plast 25L	320×320×380mm	Grå	5 stk.



### Kontortape

Til alle formål på kontoret, i hjemmet, skolen, og til emballage.

Varenr.	Produktbeskrivelse	Mål	Farve	Pakke
108479	Kontortape BNT klar	12mm×33m	Transp.	12 rl.
290103	Kontortape Q-Line klar - Easytear, kan let rives over	15mm×33m	Transp.	10 rl.
290108	Kontortape Q-Line klar - Easytear, kan let rives over	15mm×66m	Transp.	10 rl.
106981	Dokumenttape Q-Line klar, usynlig - Easytear, kan let rives over	19mm×33m	Transp.	8 rl.





### Kontortape Scotch

Varenr.	Produktbeskrivelse	Mål	Farve	Pakke
109581	Kontortape 508, allround i god kvalitet	15mm×33m	Transp.	10 rl.
102650	Kontortape 550, stærk allround tape	15mm×33m	Transp.	10 rl.
166254	Kontortape 550, stærk allround tape	19mm×33m	Transp.	8 rl.
102651	Kontortape 550, stærk allround tape	15mm×66m	Transp.	10 rl.



### Kontortape Scotch Magic

Tapen er usynlig og bliver ikke gul, nem at rive over og man kan skrive på tapen.

Varenr.	Produktbeskrivelse	Mål	Pakke
102652	Tape Magic 810	12mm×33m	12 rl. A
102653	Tape Magic 810	19mm×33m	12 rl.
102657	Tape Magic 811 - aftagelig	19mm×32,9m	12 rl. B
166394	Tape Magic 4rl 19mm×33m + 1 sort C60 dispenser	19mm×33m	12 stk. C
166403	Tape Magic 810 Valuepack	19mm×33m	8 rl. D
105627	Tape Magic 900 Miljø	19mm×33m	9 rl. E



### Kontortape tesa Film

Tesafilm Transparent er en selvklæbende PP-tape, der kan anvendes til utallige opgaver. Har god klæbeevne og let afrulning.

Varenr.	Produktbeskrivelse	Mål	Pakke
107974	Kontortape tesa klar	15mm×33m	10 rl.
107975	Kontortape tesa klar	15mm×66m	10 rl.



### Specialtape

Varenr.	Produktbeskrivelse	Mål	Pakke
166391	Tape Scotch 924 dobbeltklæbende limfilm	19mm×55m	12 rl. A
166390	Tape Scotch 924 dobbeltklæbende limfilm	12mm×55m	12 rl. A
187803	Tape tesa dobbeltklæbende klar	12mm×7,5m	20 rl. B
105626	Tape BNT dobbeltklæbende klar	12mm×6m	12 rl. C
166385	Tape Scotch 665 dobbeltklæbende klar	12,7mm×32,9m	12 rl. D
105738	Bogtape Scotch 845 klar	38mm×14m	24 rl. E
105739	Bogtape Scotch 845 klar	50,8mm×13,7m	24 rl.
102661	Monteringstape Scotch 341915B hvid	19mm×1,5m	12 rl. F
107969	Skumtape tesa spejltape dobbeltklæbende	19mm×1,5m	12 rl. G



### Tapedispenser Scotch

Varenr.	Produktbeskrivelse	Farve	Pakke
166256	Borrdispenser Scotch C10 Passer til kernestørrelser på op til 75mm, tapebredder på op til 25mm og tapelængder på op til 66m.	Sort	6 stk. A
1122015	Tapedispenser Scotch Clip & Twist Monter den nemt, hvor du har brug for den eller tag den med på farten. Med dual rotationsteknologi kan tapning udføres med én hånd i næsten enhver vinkel.	Grå	14 stk. B

## Tapedispenser tesa

Varenr.	Produktbeskrivelse	Mål	Farve	Pakke
298183	Borddispenser tesa Easy Cut Frame	t/25mm×66m	Sort	6 stk. A
298102	Tapedispenser tesa ECOLOGO	t/19mm×33m	Grøn	6 stk. B 



## Tapedispenser BNT

Varenr.	Produktbeskrivelse	Mål	Farve	Pakke
103014	Borddispenser Classic	19×33mm	Sort	24 stk. A
103019	Borddispenser Classic - også til 66m ruller	t/19/25mm×33/66m	Sort	12 stk. B
103016	Tapedispenser - til at have i skuffen	t/19mm×33m	Transp.	24 stk. C



## Klæbepude og powerstrip

Varenr.	Produktbeskrivelse	Mål	Farve	Indhold	Pakke
102656	Klæbepuder BNT, dobbeltklæbende	25×12×1mm	Hvid	100 stk.	12 pk. A
395912	Klæbebrikker tesa Tack standard, dobbeltklæbende	1×1cm	Transp.	72 stk.	20 pk. B
395913	Klæbebrikker tesa Tack XL, dobbeltklæbende	3×3cm	Transp.	36 stk.	20 pk. C
140460	Powerstrips tesa Large hvid. Fastgørelse af genstande op til 1,5kg	50×20mm	Hvid	10 stk.	15 pk. D
140461	Powerstrips tesa Small hvid. Fastgørelse af genstande op til 1kg	35×15mm	Hvid	14 stk.	15 pk. E



## Klæbegummi Tack-All

Genbrugelig klæber som er velegnet til ophængning af kort, plakater og fotos på vægge, døre m.m. Kan fjernes uden at efterlade spor.

Varenr.	Produktbeskrivelse	Mål	Farve	Pakke
106772	Klæbegummi Bantex Tack-all		50g Hvid	25 stk.
1627010	Klæbegummi Linex Tack-All		50g Hvid	25 stk.



## Filtpude tesa

tesa filt puder kan anvendes til at beskytte skrøbelige overflader eller gøre bevægelsen af genstande på glatte overflader lettere.

Varenr.	Produktbeskrivelse	Mål	Farve	Indhold	Pakke
140470	Filtpuder tesa	Ø:22mm	Hvid	12 stk.	20 pk.
140471	Filtpuder tesa	Ø:26mm	Hvid	9 stk.	20 pk.





### Lyddæmper tesa

tesa Protect Lyddæmper er små nyttige hjælpere i hverdagen, som giver dig et mere stille og hyggeligt hjem. De transparente selvklæbende plastpuder kan bruges som diskrete lyddæmpere på døre og skabslåger, hvor de giver en effektiv støjreduktion. De egner sig også fremragende til at forhindre møbler i at glide – f.eks. reducering af strukturbåren støj ved effektivt at isolere højttalerne fra gulvet. Endvidere er de glimrende til sikrings af en lang række genstande og til beskyttelse af følsomme overflader mod ridser.

Varenr.	Produktbeskrivelse	Mål	Farve	Indhold	Pakke
392908	Lyddæmpere tesa, selvklæbende		Ø8mm Transp.	28 stk.	20 pk.



B

A

C

### Burretape tesa Velcro

Varenr.	Produktbeskrivelse	Mål	Farve	Pakke
133860	Burretape tesa - ekstra stærk strips, 2 stk. Til fastgørelse af tunge genstande	50x100mm	Sort	12 pk. A
133864	Burretape tesa. Til fastgørelse af lette genstande	20mmx1m	Sort	6 pk. B
133857	Burretape tesa, Ril bundtning og samling af kabler m.m.	10mmx5m	Sort	12 pk. C



A



B



C



D



E

### Slimkit Elmer's

Alle ingredienser til at lave uimodståelig og fantastisk slim – nemt og sjovt. Elmer's lim og magisk væske er godkendt til børn og kan vaskes af (ikke anbefalet til børn under 3 år). Klar lim giver klar slim, som er nem at gøre helt personlig med de forskellige glimmer farver.

Varenr.	Produktbeskrivelse	Mål	Pakke
1602812	Startsæt. Indeholder : 2 flasker med klar lim, 4 forskellige glitter farver og 2 flasker Magisk væske til at lave slim med		4 stk. A
1604175	Skolelim hvid	118ml	8 stk. B
1604186	Skolelim hvid	225ml	8 stk. C
1604190	Skolelim hvid	946ml	6 stk. D
1604201	Magisk væske - vaskbart	259ml	6 stk. E

### Skolelim Dana

Vandbaseret klæbemiddel uden opløsningsmiddel til pap, papir, stof og træ.

Varenr.	Produktbeskrivelse	Mål	Pakke
1534256	Skolelim Dana		100ml 12 stk.
1534245	Skolelim Dana		1l 6 stk.



### Limstift tesa ECOLOGO

Velegnet til papir, pap, foto, stof, filt, kork, læder og hårdt skumplast. Er lugtfri og uden opløsningsmidler. Kan vaskes af med vand. 100% recycled plastik

Varenr.	Produktbeskrivelse	Mål	Pakke
132730	Limstift rund, universal		10g 24 stk.
132733	Limstift rund, universal		20g 12 stk.
392903	Limstift rund, universal		40g 12 stk.
132735	Limstift trekantet, velegnet til limning helt ud til kanten, linier og punkter		12g 12 stk.
392905	Limstift trekantet, velegnet til limning helt ud til kanten, linier og punkter		20g 12 stk.





## Limstempel tesa Gluestamp

tesa Limstempel er den nye og hurtige måde at fastgøre lette genstande som billeder, noter, kuponer samt alle former for papirer på en sikker måde. De innovative limstempler er også velegnede til en lang række forskellige opgaver i hjemmet eller på kontoret. De miljøvenlige limstempler er nemme at anvende og fremstillet af 100% genbrugsplast (hylster). Den opløsningsmiddel-fri lim garanterer sikker og permanent vedhæftning. Med kun ét produkt kan du påføre 1.100 frimærker!

\* Permanent limning af papir, pap, noter og fotos på papir eller pap

\* Kontorbrug til kvitteringer, fakturaer, visitkort

\* Hjemmebrug: scrapbøger, udsmykning af fotoalbums og diverse kunsthåndværksopgaver





\* Velegnet til flere applikationer i hjemmet eller på kontoret

Varenr.	Produktbeskrivelse	Pakke
395914	Limstempel tesa	8 pk. 



## Limroller tesa ECOLOGO

Limroller fremstillet af genbrugsplast. Rølleren uden tape 81% og refillen 61%. Yderligere er materialerne genanvendelige og emballagen er lavet af genbrugs-pap. Limen er uden opløsningsmidler.

Varenr.	Produktbeskrivelse	Mål	Pakke
132774	Limroller permanent - engangsdispenser	8,4mm×8,5m	10 stk. A 
132775	Limroller non-permanent - engangsdispenser	8,4mm×8,5m	10 stk. B 
132770	Limroller permanent	8,4mm×14m	5 stk. C 
132771	Refill til limroller, permanent	8,4mm×14m	5 stk. D 
132773	Refill til limroller, non-permanent	8,4mm×14m	5 stk. E 



## Limroller Pritt

Varenr.	Produktbeskrivelse	Mål	Pakke
102670	Pritt, permanent m/dispenser	8,4mm×16m	5 stk. A
102669	Pritt, non-permanent m/dispenser	8,4mm×16m	5 stk. B
102671	Refill, non-permanent	8,4mm×16m	10 stk. C
102672	Refill, permanent	8,4mm×16m	10 stk. D
102674	Pritt Compact, permanent	8,4mm×10m	10 stk. E
102675	Pritt Compact, non-permanent	8,4mm×10m	10 stk. F



## Limpistol Rapid

Limer på træ, læder, stof, kork, plastmaterialer, fajance, pap mm.

Varenr.	Produktbeskrivelse	Mål	Pakke
106771	Limpistol Rapid EG212 Smart og ergonomisk til dekoration og enkle opgaver	t/12mm limstifter	5 stk. A
1314423	Limpistol Rapid EG2 Point Ledningsfri mini limpistol til præcisionsarbejde	t/7mm limstifter	5 stk. B
391571	Limpatron Rapid til EG212, EG250, CG270, BGX300, EG310, 12stk/pak	Ø12mm I190mm	40 pk.
391570	Limpatron Rapid til EG Point, 46stk/pak	Ø7mm I65mm	10 stk.



## Limpistol Dana Mini

Varenr.	Produktbeskrivelse	Pakke
1623274	Limpistol Dana Mini model 2010	12 stk.
1623285	Limstænger Dana 8mm 14stk/pak	10 stk.





B

A

C

### Sekundlim Loctite Super Glue

Varenr.	Produktbeskrivelse	Mål	Pakke
108009	Sekundlim Loctite Super Glue Tube - hurtighærdende på 10 sek, limer på de fleste materialer	3g	12 stk. A
108010	Flex Gel Loctite Super Glue Power - hurtighærdende på 10 sek, giver fleksibel fuge, tåler vand	3g	12 stk. B
1528903	Sekundlim Loctite Super Glue Precision - hurtighærdende på 10 sek, tyndflydende i flaske for nemmere dosering	5g	12 stk. C

### Lim Dana



A

B

C

D

Varenr.	Produktbeskrivelse	Mål	Pakke
1623252	Kontaktlim Dana 281 specielt velegnet til limning af træ, fiber- og spånplader, plastlaminater, filt, natur- og kunstgummi, læder, skumstoffer, beton, glas, metaller m.m.	40ml	12 stk. A
1623263	Universallim Dana 300 hurtigtørrende lim, der giver en klar limfuge, og anvendes til limning af træ, keramik, kork, papir, karton samt visse tekstiler, plasttyper m.m.	40ml	12 stk. B
1623296	Universallim Dana Aqua 301 alsidig vandbaseret lim, der giver en let fleksibel og klar limfuge med stor styrke. Anvendes til limning af de fleste porøse og tætte materialer som sten, glas, metal, keramik, mange plastmaterialer og lakerede overflader, flamingo, træ, læder, grove tekstiler, papir og karton.	100ml	12 stk. C
1623300	Trælim Dana 490 hurtig tørrende og stærk allround PVAc-lim til de fleste indendørs trælimninger.	250ml	12 stk. D



C

B

A

D

### Spray lim 3M

Kontakt os for yderligere information.

Varenr.	Produktbeskrivelse	Indhold	Pakke
102685	Spray Mount - giver en hurtig og sikker klæbning, men samtidig nok til omplacering af emner. Limen er klar og pletter ikke. Klæber på de fleste overflader.	400 ml	12 stk. A
102684	Photo Mount - til permanent montering af billeder, tryk og illustrationer. Tørret langsomt og giver derfor tid til at anbringe emnet korrekt, før det klæbes endeligt fast. En klar lim, der ikke ses gennem materialet.	400 ml	12 stk. B
102683	Display Mount - stærk lim der giver øjeblikkelig vedhæftning. Ideel til de fleste overflader. Pletter ikke selv på lette materialer.	400 ml	12 stk. C
102686	Lim Re Mount Kreativ - som giver en midlertidig klæbeevne. Tillader gentagne ompositioneringer uden at efterlade limrester. Velegnet til generel kontorbrug, på let papir, kort, plancher, stof mm.	400 ml	12 stk. D

### Målestok Office DEPOT

Trekantede målestokke Office DEPOT



Varenr.	Produktbeskrivelse	Pakke
1432911	1:20:25:50:75:100:125	240 stk.
1605494	1:300:400:500:1000:1250	240 stk.
1605505	1:500:2000:2500	240 stk.

## Skrivebordsserie MESH

Skandinavisk designet skrivebordssæt i tråd metal MESH, som passer lige så godt i hjemmet som på kontoret. Elegant design og kompromisløs kvalitet.

Varenr.	Produktbeskrivelse	Mål	Pakke
104125	Memoholder, sort	78×115×115mm	6 stk. A
104126	Memoholder, sølv	78×115×115mm	6 stk. B
106901	Papirkurv 18L, sort	335×280×235mm	12 stk. C
106902	Papirkurv 18L, sølv	335×280×235mm	12 stk. D
106903	Penneholder, sort	Ø90×100mm	12 stk. E
106904	Penneholder, sølv	Ø90×100mm	6 stk. F
106893	Brevbakkesæt m/3 bakker, sort	260×290×350mm	10 stk. G
106894	Brevbakkesæt m/3 bakker, sølv	260×290×350mm	10 stk. H
102252	Clipsholder m/skridsikker bund, sort	Ø90×50mm	6 stk. I
102253	Clipsholder m/skridsikker bund, sølv	Ø90×50mm	6 stk. J



## Office In a Box BNT

Alt til kontoret pakket i en smart specialdesignet kasse med håndtag. Alle produkter er i sort stilfuldt design og høj kvalitet.

Varenr.	Produktbeskrivelse	Farve	Pakke
1623311	Office In a Box Indeholder: Papirkurv - brevkurv - tidsskriftsamler - penneholder – kubusdispenser - hæftemaskine - hulapparat - saks - hæfteklammefjerner - hæfteklammer - papirklips - tape dispensere - tape - 4stk kuglepenne	Sort	1 pk.



## Skuffekabinet Leitz

Lækkert og robust skuffekabinet til opbevaring af dokumenter og småting 'Easy-glide' skuffer med skuffestop.  
Med etiketholder og etiket for nem identifikation af indholdet.  
Med gummifødder, 3 kabinetter kan stables ovenpå hinanden.

Varenr.	Produktbeskrivelse	Mål	Farve	Pakke
140425	5 skuffer	H:291×B:291×D:352mm	Grå	1 stk.
140426	5 skuffer	H:291×B:291×D:352mm	Sort	1 stk.
391726	10 skuffer	H:291×B:291×D:352mm	Grå	1 stk.
140420	10 skuffer	H:291×B:291×D:352mm	Sort	1 stk.



## Skuffeindsats Leitz

Skab perfekt orden i skuffekabinetet med dette praktiske tilbehør. Designet til at passe i både små og store skuffer i Plus og WOW skuffekabinetter. 4 rum til småting som penne, visitkort, clips, mønter, nøgler etc.

Varenr.	Produktbeskrivelse	Pakke
391700	Skuffeindsats transparent t/ Plus & WOW	1 stk.

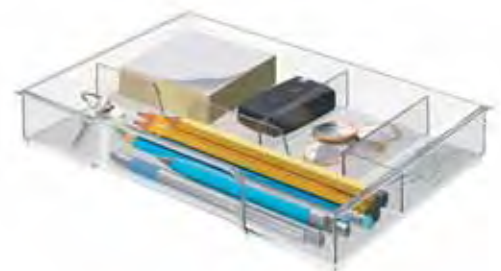



### Bogstøtte

Med massiv gummimatte under "foden" for ikke at ridse underlaget.

Varenr.	Produktbeskrivelse	Farve	Pakke
102219	Metal - 15cm	Sort	2 stk.
102220	Metal - 15cm	Hvid	2 stk.
102217	Metal - 20cm	Sort	2 stk.
102218	Metal - 20cm	Hvid	2 stk.



### Visitkortmappe Bantex

Med stive bindsider i slidstærk plast.

Varenr.	Produktbeskrivelse	Mål	Farve	Pakke
100223	Til 96 kort	125×255mm	Sort	12 stk.



### Visitkortlomme selvklebende

Giver et klart og professionelt udtryk.

Varenr.	Produktbeskrivelse	Mål	Indhold	Pakke
102137	Visitkortlommer, åben lang side	105×60mm	100 stk.	1 pk.
102138	Visitkortlommer, åben lang side	95×60mm	10 stk.	1 pk.
102139	Visitkortlommer, åben lang side	95×60mm	100 stk.	1 pk.
102140	Visitkortlommer, åben kort side	60×95mm	10 stk.	1 pk.
102141	Visitkortlommer, åben kort side	60×95mm	100 stk.	1 pk.



### Visitkortkartotek

Varenr.	Produktbeskrivelse	Farve	Pakke
395815	Kartotek VISIFIX med 200 lommer til 400 visitkort & AZ indeks	Sort	8 stk. A
125804	Visitkortlomme VISIFIX 40stk/pak	Transp.	25 pk.
1515301	Kartotek Bantex til 600 kort med røgfärvet låg	Sort	6 stk. B



### Visitkortholder

Varenr.	Produktbeskrivelse	Pakke
106523	Visitkortholder op til 50 kort, transparent	1 stk. A
395814	Visitkort etui Durable op til 20 kort, mat sølv	25 stk. B
125820	Visitkort box Durable op til 20 kort, chrome	25 stk. C

## Registersystem Tarifold

VEO registersystemet viser, beskytter og organiserer alle dine vigtige dokumenter. Det betyder mere tid og mindre stress, og giver en bedre effektivitet i hverdagen. Displayet er en kombination af høj kvalitet og et elegant design. VEO kan anvendes overalt, hvor skriftlig information skal fremhæves. Den er utrolig let at samle, da det blot er ét klik og helt uden brug af værktøj.

Varenr.	Produktbeskrivelse	Mål	Pakke	
393794	Tarifold VEO bordmodel incl. 10 lommer		A4	1 stk. A
393795	Tarifold VEO vægmodel incl. 10 lommer		A4	1 stk. B



## Pengekasse

Varenr.	Produktbeskrivelse	Mål	Farve	Pakke	
102745	Esselte, m/møntindsats	300×230×90mm	Hvid	6 stk.	A
108385	BNT, møntbakke med 6 rum	80×115×152mm	Hvid	1 stk.	B
108386	BNT, møntbakke med 6 rum	80×115×152mm	Sort	1 stk.	C
108387	BNT, møntbakke med 6 rum	90×160×200mm	Hvid	1 stk.	D
108388	BNT, møntbakke med 6 rum	90×160×200mm	Grå	1 stk.	E
108389	BNT, møntbakke med 6 rum	90×180×250mm	Hvid	1 stk.	F
108390	BNT, møntbakke med 6 rum	90×180×250mm	Grå	1 stk.	G
1623451	BNT, møntbakke med 6 rum	90×240×300mm	Sort	10 stk.	



## Bladvender Linox

Bladvender af naturgummi som er støbt i ét stykke. Praktisk at bruge, og med forstærket gummi omkring hullerne. Allergi Testet dansk kvalitetsprodukt.

Varenr.	Produktbeskrivelse	Mål	Pakke	
105605	Nr. 0		12mm	12 stk.
105606	Nr. 1		13mm	12 stk.
105607	Nr.2		15mm	12 stk.
105608	Nr. 3		17mm	12 stk.
105609	Nr. 4		18mm	12 stk.
105610	Nr. 5		20mm	12 stk.
105611	Nr. 6		22mm	12 stk.



## Bladvender Velos

Bladvendere til f.eks. at tælle penge, banknoter eller papirer

Varenr.	Produktbeskrivelse	Mål	Pakke	
1592334	Nr. 00		17mm	10 stk.
1592345	Nr. 0		20mm	10 stk.
1592356	Nr. 1		22mm	10 stk.
1592360	Nr. 2		25mm	10 stk.
1592371	Nr. 3		27mm	10 stk.



## Fingerfugter Bic

Fingerfugter som er lugtfri og ikke efterlader mærker

Varenr.	Produktbeskrivelse	Mål	Pakke	
1405681	Fingerfugter Bic Fingertip		20ml	6 stk.



## TARIFOLD PRO magnetisk vægstander

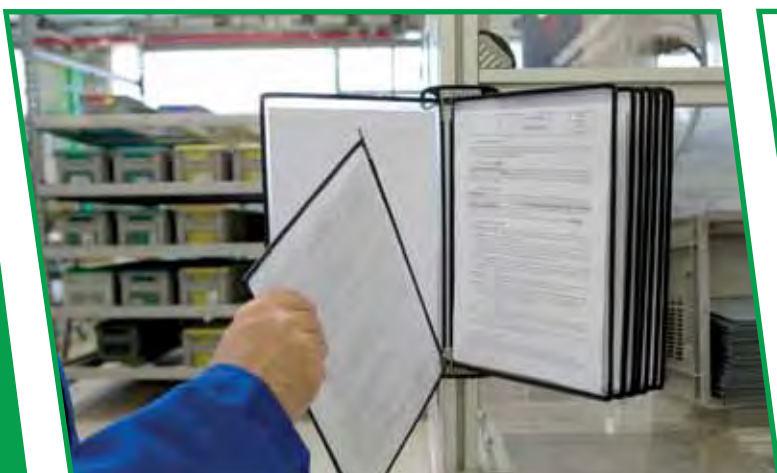

Vægmodul Tarifold Pro A4 med 10 stk sorte PP lommer

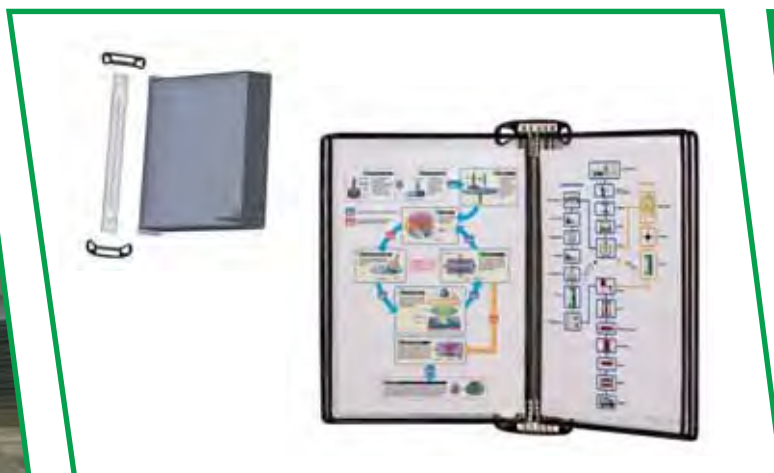

Patenteret magnetmontering tillader displaylommer at blive monteret øjeblikkeligt.



Lommerne har Easy Load funktion. Nem og enkel indsætning af dokument



- Ideel til industrielle omgivelser, kontorer og butikker.
- Magnetmontering for øjeblikkelig montering.
- Inklusiv selvklæbende magnetstribe til flytbar montering.

### Varenr.

 Tarifold Pro A4 væg m/10 stk QL sorte PP lommer

Color	Art.	Product size	Quantity per unit
■	1603696	430 x 355 x 170 mm	x1

 Tarifold Pro A4 væg m/5 stk QL sorte PP lommer

Color	Art.	Product size	Quantity per unit
■	1603685	390 x 355 x 170 mm	x1

# veo

Vision. Elegance. Organisation.



393794 VEO Bord A4x10 lommer, Sort/sølv  
393795 VEO Væg/Tilsats A4 x10, Sort

Stilrigt  
moderne  
design

Quick load  
lommer

A4 og A5  
lommer i  
flotte farver



## HD Superior registersystem

Superior display giver let adgang til information overalt i virksomheden - på kontoret, lageret, i produktionen og i butikken eller supermarkedet.

Registersystemet er i et robust, simpelt design, så de passer till alle arbejdsmiljøer. Superior er fremstillet i metal og lakeret med en lys grå farve.

Lommer købes separat.

### Varenr. Produktbeskrivelse

Varenr.	Produktbeskrivelse	Farve	Pakke
102828	A4 SuperioR flexarm t/10 lommer	Grå	1 stk.
102833	A4 SuperioR flexarm t/20 lommer	Grå	1 stk.
102829	A4 SuperioR bordmodel t/10 lommer	Grå	1 stk.
102830	A4 SuperioR bordmodel t/20 lommer	Grå	1 stk.
102831	A4 SuperioR vægmodel t/10 lommer	Grå	1 stk.
102832	A4 SuperioR vægmodel t/20 lommer	Grå	1 stk.

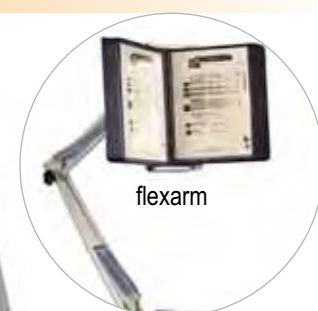

flexarm



## HD EasyMount registersystem

Når det kommer til en stilfuld organisationsløsning, er EasyMount serien, med sit elegante design, i sin helt egen liga. Et trendy, simpelt og sikkert design både i arbejdssituationer og som præsentation.

EasyMount er produceret i metal fremstillet med en let struktureret overflade i sort eller sølv pulverlakering. Lommer købes separat.

Varenr.	Produktbeskrivelse	Farve	Pakke
102840	A4 EasyMount bordmodel t/5 lommer	Sort	1 stk.
102838	A4 EasyMount bordmodel t/10 lommer	Sort	1 stk.
102839	A4 EasyMount bordmodel t/20 lommer	Sort	1 stk.
102847	A5 EasyMount bordmodel t/5 lommer	Sort	1 stk.
102845	A5 EasyMount bordmodel t/10 lommer	Sort	1 stk.
102846	A5 EasyMount bordmodel t/20 lommer	Sort	1 stk.
396096	A4 EasyMount bordmodel t/10 lommer	Sølv	12 stk.
396095	A4 EasyMount vægmodel t/10 lommer	Sort	1 stk.
396097	A4 EasyMount vægmodel t/20 lommer	Sort	12 stk.



## HD Quickfind registersystem

QuickFind displaysystem kan bruges enten på skrivebordet eller monteres på væggen. Lige meget hvilken løsning du vælger, er QuickFind nem at indstille, så du får den individuelle ergonomiske løsning, der passer bedst til dig.

QuickFind systemet fås i to farver og produceres i ABS plast.

Lommer købes separat\*.

Varenr.	Produktbeskrivelse	Farve	Pakke
102841	A4 QuickFind grundmodel t/10 lommer	Lysegrå	1 stk.
102842	A4 QuickFind expandmodel t/10 lommer	Lysegrå	1 stk.
102843	A4 QuickFind grundmodel t/10 lommer	Antracit	1 stk.
102844	A4 QuickFind expandmodel t/10 lommer	Antracit	1 stk.



## HD Quickload lommer

Brug QuickLoad lommer til alle de oversigter og informationer, du bruger igen og igen i din arbejdsdag. I lommen er de beskyttet mod slid, fedtfingre og kaffepletter. Quickload-lommer har 2-sidet lommeåbning, så du har let og hurtigt adgang til udskiftning af dokumenter.

Varenr.	Produktbeskrivelse	Indhold	Pakke
106776	A5 lomme QuickLoad, sort		10 stk.
102819	A4 lomme QuickLoad, rød	10 stk.	1 pk.
102820	A4 lomme QuickLoad, blå	10 stk.	1 pk.
102823	A4 lomme QuickLoad, hvid	10 stk.	1 pk.
102821	A4 lomme QuickLoad, gul	10 stk.	1 pk.
102822	A4 lomme QuickLoad, grøn	10 stk.	1 pk.
102824	A4 lomme QuickLoad, sort	10 stk.	1 pk.
102825	A4 lomme QuickLoad, lysegrå	10 stk.	1 pk.
102826	A4 lomme QuickLoad, assorteret		10 stk.
102827	A4 lomme QuickLoad, antrasit grå		10 stk.
102836	A4 lomme QuickLoad, assorteret gråskala		10 stk.
102837	A4 lomme QuickLoad, grå		10 stk.
102835	Faner til registerlommer, 50 mm, trans.	10 stk.	

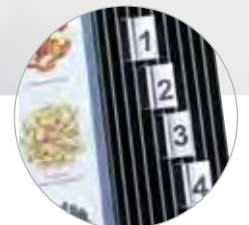

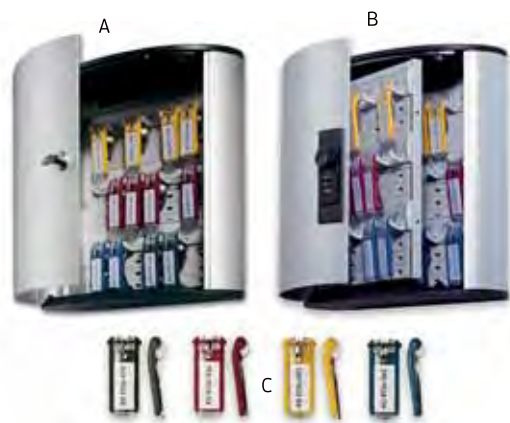

### Nøgleskab og -skilt Durable

Varenr.	Produktbeskrivelse	Mål	Pakke
137461	Durable Keybox til 18 nøgler, aluminium	302×280×118mm	1 stk. A
137462	Durable Keybox til 36 nøgler, aluminium	302×280×118mm	1 stk. A
392970	Durable Keybox til 36 nøgler med kodelås, aluminium	302×280×118mm	1 stk. B
392972	Nøgleskilte til Durable Keybox, rød	65×25mm	6 stk. C
392971	Nøgleskilte til Durable Keybox, sort	65×25mm	6 stk. C
392973	Nøgleskilte til Durable Keybox, gul	65×25mm	6 stk. C
392974	Nøgleskilte til Durable Keybox, mørk blå	65×25mm	6 stk. C
137469	Nøgleskilte til Durable Keybox ass. farver.	65×25mm	6 stk. C

### Nøgleskab

Indbrudssikret og godkendt nøgleskab med lås, testet og godkendt iht. SS3492. Med lange nøglekroge til nøglebundter eller bilnøgler.



Varenr.	Produktbeskrivelse	Mål	Pakke
1132854	Nøgleskab til 56 nøgler	500×360×220mm	1 stk.

### Nøgleskab Büngers

Nøgleskab i stål med digital numerisk lås og LED indikator. Justerbare kroge. Inkl. 2 hovednøgler og 6 nøgleringe i ass. farver.



Varenr.	Produktbeskrivelse	Mål	Pakke
1532613	Nøgleskab digital til 36 nøgler	215×325×90mm	6 stk.
1532624	Nøgleskab digital til 80 nøgler	325×440×90mm	3 stk.

### Nøgleskab BNT



Varenr.	Produktbeskrivelse	Mål	Pakke
1623462	Nøgleskab BNT til 20 nøgler	200×160×80mm	20 stk.
1623473	Nøgleskab BNT til 40 nøgler	250×180×80mm	12 stk.
1623484	Nøgleskab BNT til 93 nøgler	300×240×80mm	8 stk.

### Nøglevædhæng BNT

I PET plast med skrivefelt



Varenr.	Produktbeskrivelse	Farve	Pakke
396263	Nøglevædhæng BNT	Blå	10 stk.
396264	Nøglevædhæng BNT	Grøn	10 stk.
396265	Nøglevædhæng BNT	Gul	10 stk.
396266	Nøglevædhæng BNT	Hvid	10 stk.
396267	Nøglevædhæng BNT	Rød	10 stk.
396268	Nøglevædhæng BNT	Sort	10 stk.
1601526	Nøglevædhæng BNT	Ass.	10 stk.

## Stempel Colop e-mark

Sæt dit personlige stempelaftryk på forskellige typer papir, konvolutter, karton, bøger mm. med det nye elektroniske stempel fra Colop.

Varenr.	Produktbeskrivelse	Farve	Pakke
1130430	Stempel Colop e-mark – elektronisk multicolor		1 stk. A
1130441	Farvepatron HP til Colop e-mark stempel		1 stk.
1130452	Transportæske til Colop e-mark stempel		1 stk. B



## Stempel Trodat

Trodat Professional 4.0

Varenr.	Produktbeskrivelse	Mål	Pakke
1538832	5200X komplet inkl. kliche	40×23mm	1 stk.
1538843	5203X komplet inkl. kliche	48×27mm	1 stk.
1538854	5204X komplet inkl. kliche	55×25mm	1 stk.
1538880	5204 komplet inkl. kliche - multicolor	55×25mm	1 stk.
1537723	5205X komplet inkl. kliche	67×23mm	1 stk.
1537734	5206X komplet inkl. kliche	55×32mm	1 stk.
1537745	5207X komplet inkl. kliche	59×39mm	1 stk.
1537756	5208X komplet inkl. kliche	67×46mm	1 stk.
1537760	5215X komplet inkl. kliche	Ø44mm	1 stk.



## Stempel dato Trodat

Trodat Professional 4.0

Varenr.	Produktbeskrivelse	Mål	Pakke
102965	5030	4mm dato	1 stk.
102966	5430 - t/tekstplade 38x23mm	4mm dato	1 stk.
102967	5430L: med 7 udskiftelige tekster, t/tekstplade 38x23mm	4mm dato	1 stk.
395827	4800	3mm dato	1 stk.
395830	4810	3,8mm dato	1 stk.
395833	4820	4mm dato	1 stk.
1538865	5440X komplet inkl. kliche	48×27mm	1 stk.
1538876	5460X komplet inkl. kliche	55×32mm	1 stk.
1537771	5480X komplet inkl. kliche	67×46mm	1 stk.



## Stempel Trodat Printy

Letvægtsstempel der skåner dine skuldre og håndled.

Varenr.	Produktbeskrivelse	Pakke
151590	4912, Kopi - blå/rød tekst	1 stk.
151594	4912, Bogført - blå/rød tekst	1 stk.
151595	4912, Betalt - blå/rød tekst	1 stk.





### Stempel talbånd Trodat

Trodat Professional 4.0

Varenr.	Produktbeskrivelse	Mål	Pakke
1534186	5546	4mm - 6 bånd	1 stk.
1534201	5558 PL - med tekstplade	5mm - 8 bånd	1 stk.
1534190	5558	5mm - 8 bånd	1 stk.
1534223	55510 PL - med tekstplade	5mm - 10 bånd	1 stk.
1534212	55510	5mm - 10 bånd	1 stk.



### Stempel Trodat m/voucher

Med voucheren kan du nemt lave din egen tekstplade på bestillingssiden [www.mit-stempel.dk](http://www.mit-stempel.dk)

Varenr.	Produktbeskrivelse	Farve	Pakke
109402	4911	Blå	1 stk.
109403	4912	Rød	1 stk.
109404	5200	Sort	1 stk.
109405	5203	Blå	1 stk.
109406	5204	Rød	1 stk.
109407	5205	Sort	1 stk.
109408	5430	Blå	1 stk.



### Stempel Deskmate

DESKMATE er et lille handy stempel med de mest almindelige tekster. Farven er støbt ind i pladen, hvilket gør at stemplet ikke vejer ret meget. Den klare beskyttelseskasse er lavet så flere stempler kan sættes sammen, så de står samlet på skrivebordet.

Varenr.	Produktbeskrivelse	Farve	Pakke
102968	Annuleret	Rød	1 stk.
102971	Betalt	Rød	1 stk.
102972	Bogført	Rød	1 stk.
102973	Copy	Rød	1 stk.
102974	Faxed	Rød	1 stk.
102975	Fortroligt	Rød	1 stk.
102976	Haster	Rød	1 stk.
102977	Kopi	Rød	1 stk.
102978	Kreditnota	Rød	1 stk.
102979	Modtaget	Rød	1 stk.
102980	Original	Rød	1 stk.
102982	Orientering	Rød	1 stk.
102981	Udkast	Rød	1 stk.
151730	Godkendt	Rød	1 stk.
102970	B Economique	Grøn	1 stk.



### Nummeratør Reiner 6 cifre

Varenr.	Produktbeskrivelse	Pakke
102983	B6K6 6 cifre - 4,5mm	1 stk.
137005	B6K6 6 cifre - 5,5mm	1 stk.
102931	Stempelpude sort. Til B6 type 2. Anvendes i Reiner modellerne: B6 og B6K	6 pk.
102930	Stempelpude rød. Til B6K type 2	6 pk.

## Stempelpude

Varenr.	Produktbeskrivelse	Farve	Indhold	Pakke
102927	Til Trodat 5030, 5200, 5430, 5430L, 5431, 5546	Rød	2 stk.	5 pk.
102926	Til Trodat 5030, 5200, 5430, 5430L, 5431, 5546	Blå	2 stk.	1 pk.
102929	Til Trodat 5030, 5200, 5430, 5430L, 5431, 5546	Sort	2 stk.	1 pk.
102928	Til Trodat 5030, 5200, 5430, 5430L, 5431, 5546	Rød; Blå	2 stk.	2 pk.
102939	Til Trodat 5203, 5440, 5253	Rød	2 stk.	1 pk.
102938	Til Trodat 5203, 5440, 5253	Blå	2 stk.	1 pk.
102940	Til Trodat 5203, 5440, 5253	Sort	2 stk.	1 pk.
102942	Til Trodat 5204, 5206, 5460, 5558, 55510	Rød	2 stk.	1 pk.
102941	Til Trodat 5204, 5206, 5460, 5558, 55510	Blå	2 stk.	1 pk.
102943	Til Trodat 5204, 5206, 5460, 5558, 55510	Sort	2 stk.	1 pk.
102945	Til Trodat 5205	Rød	2 stk.	1 pk.
102944	Til Trodat 5205	Blå	2 stk.	1 pk.
102946	Til Trodat 5205	Sort	2 stk.	1 pk.
102949	Til Trodat 5207, 5470	Sort	2 stk.	2 pk.
102947	Til Trodat 5207, 5470	Blå	2 stk.	2 pk.
102948	Til Trodat 5207, 5470	Rød	2 stk.	2 pk.
102950	Til Trodat 5208, 5480	Blå	2 stk.	2 pk.
102951	Til Trodat 5208, 5480	Rød	2 stk.	2 pk.
102952	Til Trodat 5208, 5480	Sort	2 stk.	2 pk.
102953	Til Trodat 5215, 5415	Blå	2 stk.	2 pk.
102954	Til Trodat 5215, 5415	Rød	2 stk.	2 pk.
102955	Til Trodat 5215, 5415	Sort	2 stk.	2 pk.
102959	Til Trodat Printy 4912, 4952	Sort	2 stk.	1 pk.
102961	Til Trodat Printy 4912, 4952	Blå	2 stk.	1 pk.
102962	Til Trodat Printy 4913, 4953	Sort	2 stk.	1 pk.
102963	Til Trodat Printy 4913, 4953	Rød	2 stk.	1 pk.
102964	Til Trodat Printy 4913, 4953	Blå	2 stk.	1 pk.
102956	Til Trodat Printy 4911, 4800, 4820, 4846	Sort	2 stk.	1 pk.
102957	Til Trodat Printy 4911, 4800, 4820, 4846	Rød	2 stk.	1 pk.
102958	Til Trodat Printy 4911, 4800, 4820, 4846	Blå	2 stk.	pk.
102960	Til Trodat Printy 4912, 4952	Rød	2 stk.	1 pk.
151255	Til Trodat Printy 4912	Blå; Rød	2 stk.	1 pk.
151009	B2 Type 1. Anvendes i Reiner modellerne: B2, C1, C og CK	Sort		1 pk.



## Stempelpude Noris

Til håndstempler

Varenr.	Produktbeskrivelse	Mål	Farve	Pakke
395836	Noris 3	55×80mm	Sort	1 pk.
395834	Noris 3	55×80mm	Blå	1 pk.
395835	Noris 3	55×80mm	Rød	1 pk.
395839	Noris 2	65×105mm	Sort	1 pk.
395837	Noris 2	65×105mm	Blå	1 pk.
395838	Noris 2	65×105mm	Rød	1 pk.
395842	Noris 1	75×145mm	Sort	1 pk.
395840	Noris 1	75×145mm	Blå	1 pk.
395841	Noris 1	75×145mm	Rød	1 pk.



## Stempelfarve

Varenr.	Produktbeskrivelse	Farve	Pakke
150616	Noris t/gummistempel 25ml	Sort	10 stk.
150605	Noris t/gummistempel 25ml	Rød	10 stk.
150604	Noris t/gummistempel 25ml	Blå	10 stk.
102933	Til Deskmate 10ml	Sort	1 stk.
102897	Til Deskmate 10ml	Rød	1 stk.
102932	Til Deskmate 10ml	Blå	1 stk.





# HVAD MANGLER DU TIL VIRKSOMHEDEN?



ARKIVERING & OPBEVARING · SKRIVEREDSKABER · KONTORARTIKLER & -MASKINER · MØDE & KONFERENCE · BELYSNING & MØBLER  
ARBEJDSMILJØ & ERGONOMI · IT-PRODUKTER · PAPIRVARER  
KANTINE & CATERING · AFTØRRING & RENGØRING  
EMBALLAGE & LAGER & LOGISTIK

LASERPOINTERE

PRESENTER

PROJEKTERE

LÆRREDER

WHITEBOARDTAVLER

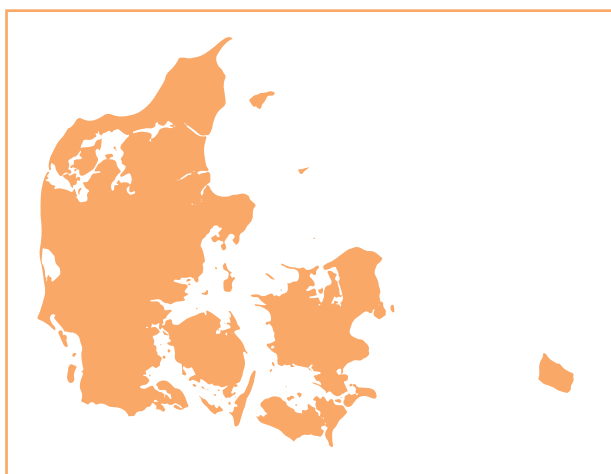

GLASTAVLER  
+ TILBEHØR

OPSLAGSTAVLER

SKÆRMVÆGGE

KORT

## MØDE + KONFERENCE

WHITEBOARD-  
TAVLER

INDELINGSTAPE

MAGNETER

NÅLE +  
TEGNSTIFTER

MARKERINGS-  
NÅLE

KONGRES-  
MÆRKER

KORTHOLDERE

NAVNESKILTE

FLIPOVERE



# DURAFRAME®

Den professionelle måde at annoncere

- Nemt at sætte op med den selvklæbende bagsiden - ingen søm, værktøj eller hul i væggen
- Viser oplysninger på en professionel og elegant måde
- Hurtig at installere og udskifte indholdet takket være magnet ramme åbningen
- Sidder sikkert på plads på alle glatte, faste overflader og kan fjernes og anvendes igen på overflader såsom glas.
- Ved anvendelse på glas, kan oplysningerne læses fra begge sider
- Til anvendelse i stående eller liggende format



## DURAFRAME® NOTE Den selvklæbende inforamme til direkte bemærkninger

Den selvklæbende inforamme med mulighed for notater. Skriv direkte på dokumentet i A4 stående eller liggende format. Anvendes som rengøringsstatus på offentlige toiletter, registreringslister og indsamling af oplysninger. Kan indeholde op til 5 ark A4. Kuglepensholder for penne med clips på den ene side.

Varenr.	Mål	Farve	Indhold	Pakke
393387	A4	sort	1	1 pk.
393388	A4	sølv	1	1 pk.



## DURAFRAME® DEN SELVKLÆBENDE INFORAMME

Den selvklebende inforamme til meddelelser, instruktioner, skiltning, retninger, hjælp og reklamer.

Varenr.	Mål	Farve	Indhold	Pakke
392978	A6	sort	2	1 pk.
392979	A6	sølv	2	1 pk.
128820	A5	sort	2	1 pk.
392980	A5	sølv	2	1 pk.
128821	A4	sort	2	1 pk.
392981	A4	hvid	2	1 pk.
392982	A4	rød	2	1 pk.
392983	A4	grøn	2	1 pk.
392984	A4	mørkeblå	2	1 pk.
392985	A4	orange	2	1 pk.
393374	A4	sølv	2	1 pk.
393383	A4	guld	2	1 pk.
128822	A3	sort	2	1 pk.
392986	A3	rød	2	1 pk.
392987	A3	grøn	2	1 pk.
392988	A3	mørkeblå	2	1 pk.
393375	A3	sølv	2	1 pk.



## DURAFRAME® POSTER DEN SELVKLÆBENDE INFORAMME TIL PLAKATER

Den selvklebende inforamme til indendørs plakater, tilbud, reklamer og oplysninger.

Varenr.	Mål	Farve	Indhold	Pakke
393376	A2	sort	1	1 pk.
393377	A2	sølv	1	1 pk.
393378	50 x 70 cm	sort	1	1 pk.
393379	50 x 70 cm	sølv	1	1 pk.
393380	A1	sort	1	1 pk.
393381	A1	sølv	1	1 pk.
499201	70 x 100 cm	sort	1	1 pk.
499223	70 x 100 cm	sølv	1	1 pk.



## DURAFRAME® SECURITY

Den selvklebende inforamme i tofarvet advarselsskiltet DURAFRAME® SECURITY er den ideelle løsning for advarselsskiltet i A4 format på solide overflader. Anvendelsesområder: sikkerhed og advarsel information. Grøn/hvid for førstehjælp og evakueringskort, rød/hvid for brandvej og gul/sort til forskellige typer af risici og farer.

Varenr.	Mål	Farve	Indhold	Pakke
1624313	A4	Gul/sort	10	1 pk.
1624324	A4	Grøn/hvid	10	1 pk.
1624335	A4	Rød/hvid	10	1 pk.
1372685	A4	Gul/sort	2	1 pk.
1624346	A4	Grøn/hvid	2	1 pk.
1372696	A4	Rød/hvid	2	1 pk.

## DURAFRAME® MAGNETIC SECURITY

Varenr.	Mål	Farve	Indhold	Pakke
1628292	A4	Gul/sort	5	1 pk.
1624291	A4	Grøn/hvid	5	1 pk.
1624302	A4	Rød/hvid	5	1 pk.





# DURAFRAME® WALLPAPER

Den professionelle måde at annoncere

## DURAFRAME® WALLPAPER

- Den flytbare inforamme DURAFRAME® WALLPAPER til informationer på følsomme overflader. Ideel til meddelelser på tapet, træ og plastoverflader
- Viser oplysninger på en professionel og elegant måde
- Hurtigt at installere og udskifte indholdet takket være den oplukkelige magnetiske ramme
- Nemt at opsætte på tapet, træ og de fleste plastoverflader med klæbende strips
- DURAFRAME® WALLPAPER kan fjernes igen og efterlader ingen klæberester eller beskadiger overfladen
- Anvendelsesområder: at vise og præsenterer informationer i A3 format, f.eks. skilte, kampagnetilbud, reklamer, åbningstider
- Inklusiv udskiftningssæt med 4 klæbende strips
- Til anvendelse i stående eller liggende format



Varenr.	Mål	Farve	Indhold	Pakke
1624350	A4	sort	1	1 pk.
1624361	A4	sølv	1	1 pk.
1624372	A3	sort	1	1 pk.
1624383	A3	sølv	1	1 pk.

## DURAFRAME® SUN DEN STATISKE INFORAMME PÅ GLASRUDER

Inforammen som klæber statisk, til oplysninger og reklamer på butiksvinduer og bilruder som udsættes for sollys.

Varenr.	Mål	Farve	Indhold	Pakke
1259005	A4	sort	2	1 pk.
1259053	A4	sølv	2	1 pk.
1259016	A3	sort	2	1 pk.
1259064	A3	sølv	2	1 pk.

## DURAFRAME® POSTER SUN DEN STATISKE INFORAMME TIL PLAKATER

Inforammen som klæber statisk, til plakater, f.eks. informationsmateriale, reklame og tilbud i butiksvinduer som udsættes for direkte sollys.

Varenr.	Mål	Farve	Indhold	Pakke
500401	A2	sort	1	1 pk.
500423	A2	sølv	1	1 pk.
500601	A1	sort	1	1 pk.
500623	A1	sølv	1	1 pk.
1259020	50x70 cm	sort	1	1 pk.
1259075	50x70 cm	sølv	1	1 pk.
1259042	70x100 cm	sort	1	1 pk.
1259086	70x100 cm	sølv	1	1 pk.



- Klæber statisk på glasruder, nem og boblefri installation og uden klæbemidler
- Til oplysninger og reklamer på butiksvinduer og bilruder
- Hurtig at installere og nemt at udskifte indholdet, takket være åbningen i magnetrammen
- Kan anvendes om og om igen
- Varmeresistent op til 70°C, UV stabil op til 2 år
- Med dobbeltsidet plakater kan oplysninger ses fra begge sider af vinduet
- Til anvendelse i stående eller liggende format



## DURAFRAME® MAGNETIC DEN MAGNETISKE INFORAMME

- Kan anvendes på metaloverflader f.eks. whiteboardtavler, opslagstavler, skabe og maskiner på produktionssteder og på kontoret
- Viser oplysninger på en professionel og elegant måde
- Hurtig at installere og let at udveksle oplysninger ved blot at fjerne magnetramme fra overfladen det sidder på

## DURAFRAME® MAGNETIC PLUS

Den magnetiske inforamme udformet som en lomme. Til dokumenter på metaloverflader såsom skabe whiteboardtavler, opslagstavler og fabriksmaskiner. Dokumentet er beskyttet imellem to plastfolier.

Varenr.	Mål	Farve	Indhold	Pakke
393002	A4	sort	2	1 pk.
393003	A4	sølv	2	1 pk.

## DURAFRAME® MAGNETIC

Til dokumenter såsom maskine fakta, brugervejledning og medarbejderinformation.

Varenr.	Mål	Farve	Indhold	Pakke
393000	A6	sort	5	1 pk.
393001	A6	sølv	5	1 pk.
392998	A5	sort	5	1 pk.
392999	A5	sølv	5	1 pk.
392993	A4	sort	5	1 pk.
392994	A4	rød	5	1 pk.
392995	A4	mørkeblå	5	1 pk.
392996	A4	orange	5	1 pk.
392997	A4	sølv	5	1 pk.
392989	A3	sort	5	1 pk.
392990	A3	rød	5	1 pk.
392991	A3	mørkeblå	5	1 pk.
392992	A3	sølv	5	1 pk.





Nyhed!

# DURAFIX®

Just stick & fix

## DURAFIX®

Alle kender til det: En note skal skrives hurtigt og vedhæftes til et sted indenfor synsvinkel, så du ikke glemmer vigtige aftaler og informationer. Problemet: Klæbemidlet, der anvendes som standardklister, mister hurtigt deres styrke, og noterne bliver væk. DURAFIX® har en smart løsning: Sæt den selvklæbende klemme på en jævn overflade og sæt dine noter ind i klemmen. Den magnetiske klemme holder noterne forsvarligt på plads. Åbn og luk klemmen så ofte som du vil!

DURAFIX®-sortimentet består af tre produktgrupper:

- DURAFIX® CLIP, en selvklæbende magnetisk klemme til mindre formater som noter
- DURAFIX® RAIL en selvklæbende magnetisk skinne til DIN-formater A5, A4 og A3
- DURAFIX® ROLL, en 5 meter selvklæbende magnetisk klemme, der kan skæres individuelt til den rigtige størrelse
- Den fleksible løsning til at vedhæfte noter, dokumenter og plakater og udskifte efter behov

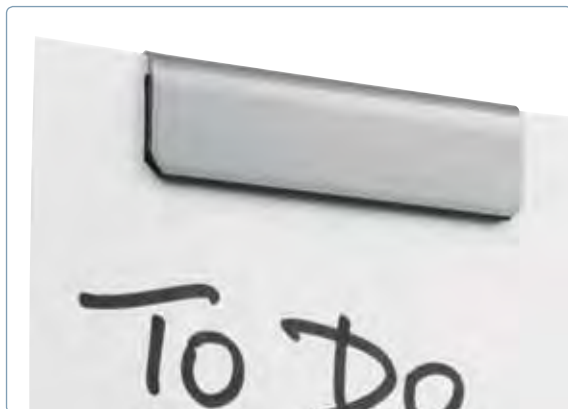

### DURAFIX® CLIP 60 MM

- Vedhæft hurtigt og nemt notater med DURAFIX®. Fastgør den selvklæbende magnetiske klemme, åbn den, sæt et notat ind og udskift efter behov.
- Magnetisk klemme til noter, påmindelser og aftaler mv.
- Selvklæbende klemmer på glatte, monterbare overflader som fryser, køleskabe, glasdøre eller reoler

Varenr	Mål	Farve	Pakke
1624151	60 x 17 mm (B x H)	Sort	5 stk
1624162	60 x 17 mm (B x H)	Mørkblå	5 stk
1624173	60 x 17 mm (B x H)	Sølv	5 stk

### DURAFIX® CLIP 60 MM BIG PACK, POSE MED 10 STK

Varenr	Mål	Farve	Pakke
1624276	60 x 17 mm (B x H)	Assorteret	10 stk
1624280	60 x 17 mm (B x H)	Sølv	10 stk

### DURAFIX® RAIL 210 + 297 MM

- Vedhæft hurtigt og nemt dokumenter med DURAFIX®. Fastgør den selvklæbende magnetiske klemme, åbn dem, sæt et dokument ind og udskift efter behov.
- Skinne i 210 eller 297 mm format som magnetisk klemme til information og plakater i A4 landskab og A3 portrætformat
- Selvklæbende opsætning muliggør ensartet udseende på glatte, faste overflader såsom fryser, glasdøre og butiksvinduer samt på whiteboard tavler og fremvisningssteder
- Restfrit fjernelse fra overfladen.
- Opsætning på siden eller toppen med en skinne eller top / bund eller venstre / højre med 2 skinner afhængigt af pladsbehov
- Boblefrit udseende af begge sider på glas

Varenr	Mål	Farve	Pakke
1624184	210 mm	Sort	5 stk
1624195	210 mm	Mørkblå	5 stk
1624206	210 mm	Sølv	5 stk
1624210	297 mm	Sort	5 stk
1624221	297 mm	Mørkblå	5 stk
1624232	297 mm	Sølv	5 stk

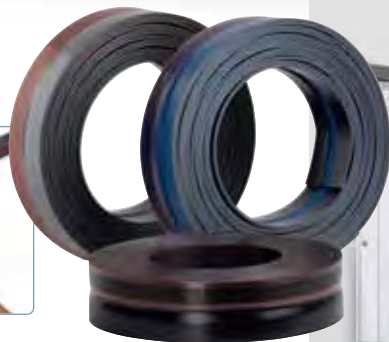
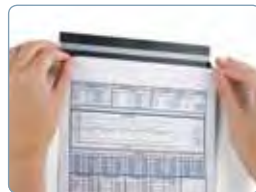

### DURAFIX® ROLL 5 M

- Vedhæft hurtigt og nemt dokumenter med DURAFIX®. Fastgør den selvklæbende magnetiske klemme, åbn dem, sæt et dokument ind og udskift efter behov.
- 5 meter magnetisk klemme til fastgørelse af informationer og notater, kan skæres individuelt i ønskede størrelser.
- Lavt pladsbehov på grund af oprulning på rulle (diamter ca. 14 cm)

Varenr	Mål	Farve	Pakke
1624243	5000 x 17 mm (B x H)	Sort	1 stk
1624254	5000 x 17 mm (B x H)	Mørkblå	1 stk
1624265	5000 x 17 mm (B x H)	Sølv	1 stk





### Teleskop pegepind Esselte

Varenr.	Produktbeskrivelse	Mål	Pakke
391134	Teleskop pegepind med pen, krom	60cm	1 stk.



### Glastavle Lintex Mood Silk Wall

Vi introducerer Silk-glass, et enestående materiale med en glat, silkeagtig og mat overflade. Ingen refleksioner, og lige så gode at skrive på og viske ud på som enhver anden glastavle. Den unikke silkeglasoverflade giver tavlens farver en dybde og en silkeagtig nuance.  
 Dybde fra væg 12 mm  
 Optisk glas  
 Magnetisk  
 Skjulte beslag

Varenr.	Produktbeskrivelse	Mål	Pakke
1130485	Glastavle Mood Silk Wall	1000×1000mm	1 stk.
1130496	Glastavle Mood Silk Wall	1250×1000mm	1 stk.
1130500	Glastavle Mood Silk Wall	1500×1000mm	1 stk.
1130511	Glastavle Mood Silk Wall	2000×1000mm	1 stk.
1130522	Glastavle Mood Silk Wall	1000×1250mm	1 stk.
1130533	Glastavle Mood Silk Wall	1000×1500mm	1 stk.
1130544	Glastavle Mood Silk Wall	1000×2000mm	1 stk.



### Whiteboardtavle Lintex

Klassisk whiteboardtavle med lakeret magnetisk overflade.  
 Tavlen er forsynet med 4 mm aluminiumsramme med grå plasthjørner samt pennehylde.

Varenr.	Produktbeskrivelse	Mål	Pakke
1533055	Whiteboardtavle Lintex	255×355mm	1 stk.
1533066	Whiteboardtavle Lintex	355×505mm	1 stk.
1533070	Whiteboardtavle Lintex	455×605mm	1 stk.
1533081	Whiteboardtavle Lintex	605×905mm	1 stk.
1533092	Whiteboardtavle Lintex	905×1205mm	1 stk.
1533103	Whiteboardtavle Lintex	1505×1205mm	1 stk.
1533114	Whiteboardtavle Lintex	1805×1205mm	1 stk.



### Whiteboardtavle Lintex Boarder

Klassisk whiteboardtavle med stålkeramisk overflade. 4mm aluminiumsramme og pennehylde samt grå plasthjørner.  
 Alle tavler i højde 1205mm passer til vægmontering samt montering på gulvstativ. 30 års garanti på skriveoverfladen.

Varenr.	Produktbeskrivelse	Mål	Pakke
106180	Whiteboardtavle Lintex Boarder	255×355mm	1 stk.
106177	Whiteboardtavle Lintex Boarder	455×605mm	1 stk.
106179	Whiteboardtavle Lintex Boarder	605×905mm	1 stk.
106178	Whiteboardtavle Lintex Boarder	905×1205mm	1 stk.
106172	Whiteboardtavle Lintex Boarder	1005×1205mm	1 stk.
106173	Whiteboardtavle Lintex Boarder	1205×1205mm	1 stk.
106174	Whiteboardtavle Lintex Boarder	1505×1205mm	1 stk.
395843	Whiteboardtavle Lintex Boarder	1805×1205mm	1 stk.
106175	Whiteboardtavle Lintex Boarder	2005×1205mm	1 stk.
106176	Whiteboardtavle Lintex Boarder	2505×1205mm	1 stk.
106181	Whiteboardtavle Lintex Boarder	3005×1205mm	1 stk.



# Post-it® Super Sticky Dry Erase Films & ark

## Den øjeblikkelige og alsidige whiteboard-løsning

- ✓ Nemt at montere på vertikale og horisontale overflader
- ✓ Montering kræver ingen værktøjer
- ✓ Giv gamle whiteboards og tavler en ny overflade



1528111	Post-it® Dry Erase Accessory Tray		
1528122	Post-it® Super Sticky Dry Erase film	DEF 3x2-EU	60,9 cm x 91,4 cm
1528133	Post-it® Super Sticky Dry Erase film	DEF 4x3-EU	0,914 m x 1,219 m
1528144	Post-it® Super Sticky Dry Erase film	DEF 50x4-EU	15,24 m x 1,21 m
1528155	Post-it® Super Sticky Dry Erase film	DEF 6x4-EU	1,219 m x 1,829 m
1528166	Post-it® Super Sticky Dry Erase film	DEF 8x4-EU	1,219 m x 2,438 m



Læs mere omkring  
produkterne på  
[www.post-it.dk](http://www.post-it.dk)





Air whiteboard, grå overflade



Mono mobil glastavle



Note whiteboard



### Whiteboardtavle Lintex Boarder semimat

Boarder projektionstavle har aluminiumsramme med grå plasthjørner. Mat stålkeramisk overflade til projektion.

Varenr.	Produktbeskrivelse	Mål	Pakke
1625326	Whiteboardtavle Lintex Boarder semimat	1505×1205mm	1 stk.
1625330	Whiteboardtavle Lintex Boarder semimat	2005×1205mm	1 stk.
1625341	Whiteboardtavle Lintex Boarder semimat	2505×1205mm	1 stk.

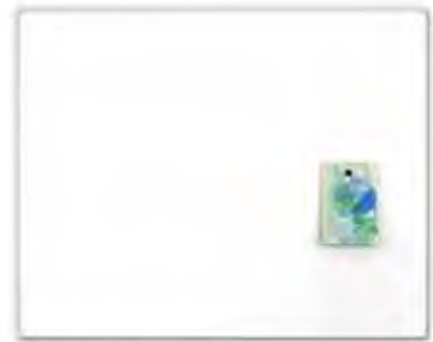

### Whiteboardtavle Lintex Air

Lintex Air elegant og stilren whiteboard med fasede og malede kanter, skjulte beslag og helt uden ramme. Tavlens fasede kanter giver et svævende indtryk. Stålkeramisk magnetisk overflade. 30 års garanti på overfladen

Varenr.	Produktbeskrivelse	Mål	Pakke
106185	Whiteboardtavle Lintex Air	990×1190mm	1 stk.
106186	Whiteboardtavle Lintex Air	1490×1190mm	1 stk.
106187	Whiteboardtavle Lintex Air	1990×1190mm	1 stk.
106188	Whiteboardtavle Lintex Air	2490×1190mm	1 stk.
106189	Whiteboardtavle Lintex Air	2990×1190mm	1 stk.



### Mobiltavle Lintex Sving

Vendbar whiteboard på gulvstativ. Tavle med stålkeramisk magnetisk overflade, aluminiumsramme og grå plasthjørner. Gulvstativ i lysgrå med to låsbare hjul. Mellemstangen fungerer som pennehylde. 30 års garanti på overfladen.

Varenr.	Produktbeskrivelse	Mål	Pakke
106182	Mobiltavle Lintex dobbeltsidet	1000×1200mm	1 stk.
106183	Mobiltavle Lintex dobbeltsidet	1500×1200mm	1 stk.
106184	Mobiltavle Lintex dobbeltsidet	2000×1200mm	1 stk.



### Mobiltavle TWIN

Magnetisk overflade. Låsbare hjul. incl. pennebakke

Varenr.	Produktbeskrivelse	Mål	Pakke
1625035	Mobiltavle Twin	1200×900mm	1 stk. A
1625024	Mobiltavle Twin	1500×1200mm	1 stk. A
1625046	Mobiltavle Twin	1800×1200mm	1 stk. A
1625013	Flipover Mobile Twin	650×1000mm	1 stk. B



### Memoboard sæt Staedtler A5

Selvklæbende A5 memoboard, som kan repositioneres igen og igen. Efterlader ingen mærker. Kan anvendes på de fleste glatte overflader, som vægge, skabslåger, køleskabe, borde mm. Der medfølger Lumocolor pen i sort med visker i enden, så tekst nemt kan slettes samt selvklæbende penneholder. Tavlen kan også rengøres med en klud. Perfekt til kantinen eller andre steder hvor beskeder og information skal deles.

Varenr.	Produktbeskrivelse	Mål	Pakke
1624921	Aftagelig selvklæbende	A5	10 stk.





# Whiteboardtavler - NYHED widescreen og klassiske formater

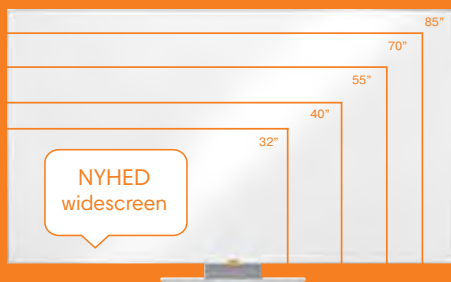

## Nobo Widescreen whiteboardtavler

Nye widescreen whiteboardtavler giver større skriveflade, da man skriver i bredden og ikke så meget i højden.

### Nobo Whiteboard Key Features



#### Slank ramme

Omkranset af en elegant, slank ramme, der maksimerer skrivepladsen



#### Pennebakke

Rummelig pennebakke, der sidder under tavlen og således ikke indover tavlen.



#### InvisiMount™

InvisiMount™ gør installationen let, og fastgørelse er pænt gemt bag tavlen

## Nobo emaljerede whiteboardtavler

Omkranset af en moderne, slank ramme, der maksimerer skrivepladsen og gør designet meget elegant

- InvisiMount™ system gør montering let
- Magnetisk emaljeret whiteboardtavle-overflade giver en overlegen sletbarhed ved hyppig brug
- Rummelig og stilren designet pennebakke sidder under tavlen

Varenr.	Widescreen emaljeret
1609296	32" / 710 x 400 mm <sup>*</sup>
1609285	40" / 890 x 500 mm <sup>*</sup>
1609274	55" / 1220 x 690 mm <sup>*</sup>
1609263	70" / 1550 x 870 mm <sup>*</sup>
1609252	85" / 1880 x 1060 mm <sup>*</sup>

inkl.



25  
ÅRS GARANTI



## Nobo planlægningstavle

Nobo Performance uge planlægningstavle.

- Med en magnetisk dry-wipe overflade til nem opdatering.
- Ideel til langtids- eller korttidsprojekter og til perioder fra en uge til et år.
- Leveres med handy tilbehør inklusiv magnetisk planlægningssæt.

Varenr.	Magnetisk
1447854	Planlægningstavle 60x90 cm



## Nobo gittertape til whiteboardtavler

Selvklæbende tape til at lave semi-permanente gitre, tabeller på tavler.

Varenr.	Varebeskrivelse
1536150	Gittertape 1,5 mm x 10 m sort
1536161	Gittertape 3 mm x 10 m sort

## Flipoverstandere og flipoverblokke



### Nobo Classic Nano Clean™ Tripod flipover

Nobo Classic magnetisk flipover med tre ben i stål har en magnetisk lakeret ståloverflade, der er velegnet til moderat brug pga. dens gode udviskelighed og modstand over for blækpletter, pennemærker, ridser og buler.

- Højdejusterbar base med tre ben med tryktap.
- Leveres med justerbare kroge til blokke, pennebakke og Nobo pen.
- 10 års garanti på overfladen.

Varenr.	Varebeskrivelse
1536205	Nobo Classic Nano Clean™ Tripod flipover

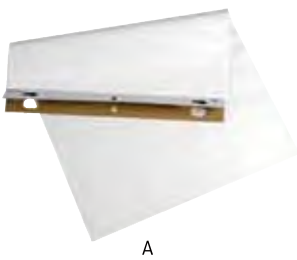

A



B



A

B

D

C

E



### Esselte flipover og flipoverblokke

Varenr.	Varebeskrivelse
391271	Flipoverblok Esselte Eco 55x71cm 60g 50a
119617	Flipoverblok 59x80cm 50 ark kva/ulin 60g A
119618	Flipoverblok 65x100cm 50ark kva/ulin 60g
119616	Flipoverblok Esselte Std 59x80cm 70g 50a
100853	Flipoverpapir 72x85cm 25 ark uli/uli 80g B

### Esselte Bordflipover - bærbar sort

Praktisk og kompakt bærbar bordflipover. Nem at sætte op og bruge. Effektivt præsentationsværktøj. Rummer fra 30-50 lommer.

Varenr.	Varebeskrivelse
100850	Bordflipover A4 Esselte landskab 4R sort A
100849	Bordflipover A4 Esselte portræt 2R sort B
100848	Bordflipover A3 Esselte landskab 4R sort C
100847	Bordflipover A3 Esselte portræt 4R sort D
107084	Flipoverlomme Leitz A4 tværfomat 120my E

### FLIPOVER MOBIL LEITZ EASYFLIP

Opsæt nemt og hurtigt et flipoverstativ eller en whiteboardtavle. Elektrostatiske filmark til at rulle ud, og de klæber til vægoverfladen hurtigt og intet blæk fra skriveredskaber trænger igennem.

- Bærehåndtag med integreret ophængningsmekanisme til at sidde over døre, beslag mm.
- Integrerede skæreblade betyder, at du kan skære folien til ønsket størrelse.
- Leveret med en 20 m EasyFlip folie rulle.

Varenr.	Varebeskrivelse
1405243	Flippover mobil Leitz EasyFlip A
119650	Folie Leitz Easyflip 20m ulinjeret hvid B
1124196	Folie Leitz Easyflip 20m kvadreret hvid

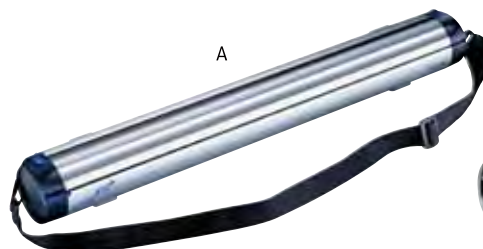

A



B



## Opslagstavler - NYHED widescreen format



### Nobo widescreen filt opslagstavler

- Omkranset af en moderne, slank ramme, der maksimerer skrivepladsen og gør designet meget elegant
- InvisMount™ system gør montering let og befæstigelse er pænt gemt bag tavlen
- Holdbar filt opslagstavle, der fås i friske, tidssvarende farver, der passer til ethvert arbejdsmiljø

Varenr.	Widescreen filt opslagstavler	Farve
1622784	32" / 710 x 400 mm*	■ Grøn
1622740	32" / 710 x 400 mm*	■ Rød
1622821	32" / 710 x 400 mm*	■ Gul
1622795	40" / 890 x 500 mm*	■ Grøn
1622751	40" / 890 x 500 mm*	■ Rød
1622832	40" / 890 x 500 mm*	■ Gul
1622806	55" / 1220 x 690 mm*	■ Grøn
1622762	55" / 1220 x 690 mm*	■ Rød
1622843	55" / 1220 x 690 mm*	■ Gul
1622810	70" / 1880 x 1060 mm*	■ Grøn
1622773	70" / 1880 x 1060 mm*	■ Rød
1622854	70" / 1880 x 1060 mm*	■ Gul

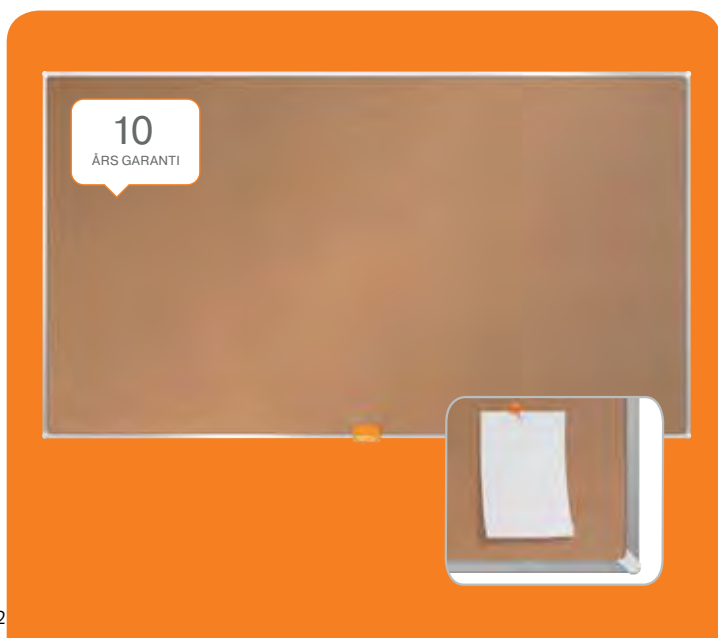
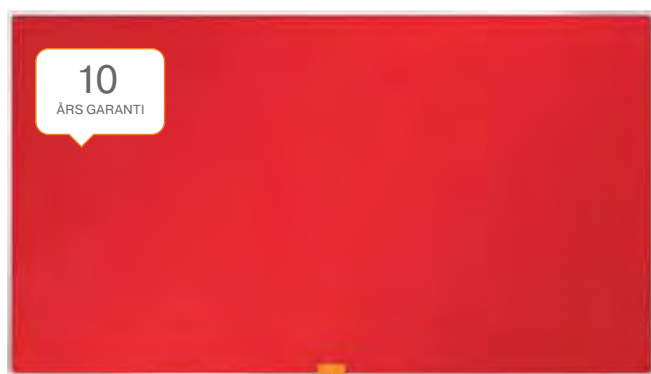

### Nobo widescreen kork opslagstavle

- Omkranset af en moderne, slank ramme, der maksimerer skrivepladsen og gør designet meget elegant
- InvisMount™ system gør montering let og befæstigelse er pænt gemt bag tavlen
- Selvhelende korkoverflade eliminerer huller fra kortnåle

Varenr.	Nobo widescreen kork opslagstavle
1622703	32" / 710 x 400 mm*
1622714	40" / 890 x 500 mm*
1622725	55" / 1220 x 690 mm*
1622736	85" / 1880 x 1060 mm*

\* Målene er afrundet til nærmeste cm.

# Elektriske lærreder og bærbare lærreder



## Nobo Lærred elektrisk til vægophængning

Nobo 4:3 elektriske vægmonterede projektlærred. Perfekt til at skabe en professionelt ramme til din præsentation. Ideelt til brug i mødelokaler, bestyrelser og konferencelokaler.

- Brug fjernbetjeningen til at sænke lærred, og du er klar til at starte!
- Stilrent design og nem at montere - simpelthen sæt strøm til og du er klar til brug.
- Den strålende, matte hvide overflade giver et perfekt skarpt billede, der let kan ses af alle i publikum.
- Særdeles støjsvag motor
- Kan monteres enten på væggen eller i loftet
- 3 års garanti
- Leveres med fjernbetjening med enkel betjening og rækker op til 10 m



Varenr.	Lærred, elektrisk
1622390	4:3 / 1920 x 1440 mm
1622401	4:3 / 2400 x 1800 mm
1622386	Lærred vægafstandsbeslag Nobo hvid pk/2

## Nobo Lærred bærbart trefod

Nobo 4:3 trefod projektlærred.

Et høj kvalitets, fleksibelt projektlærred. Den matte, hvide overflade med sort ramme giver et detaljeret billede, der kan ses af enhver i rummet.

- Lærredet kan nemt lægges tilbage i hylstret for at beskytte mod skader under transport.
- Overliggende arm drejer lærred mod publikum
- Ideel til digitale projektorer og overheadprojektorer

Varenr.	Lærred, trefod
1536183	4:3 / 1750 x 1330 mm
1536194	4:3 / 2000 x 1513 mm





### Whiteboard tilbehør

Varenr.	Produktbeskrivelse	Pakke	
119361	Whiteboard kit Pilot Med 5 penne i ass. farver, penneholder og visker	1 stk.	A
1624895	Whiteboard kit STAEDTLER. Med 4 ass. farver, penneholder og visker.	5 stk.	B
162911	Penneholder Pilot magnetisk til 5 penne. Passer til alle Pilots whiteboard markere, blå	5 stk.	C
107758	Penneholder Esselte magnetisk til 5 penne, hvid	1 stk.	D
1528111	Tilbehørsbakke Dry Erase Post-it - klæber godt og kan fjernes uden at efterlade mærker, sort	12 stk.	E
163009	Tavlevisker engangs med indbygget magnet, blå	12 stk.	F
162904	Tavlevisker magnetisk 14x4cm, hvid	10 stk.	G
162906	Refill til tavlevisker 14x4cm	10 stk.	H
1443923	Whiteboard rengøringspray. 250 ml.	12 stk.	I

### Startsæt Lintex til glas- & whiteboardtavler

Varenr.	Produktbeskrivelse	Pakke	
1533044	Startsæt Lintex Black. Indeholder: 4 penne, 5 magneter, sprayflaske til vand, tavlevisker, 3 filt-puder, microfiberklud og 4 magnetiske penneholdere	1 stk.	



### Inddelingstape Legamaster til whiteboardtavler

Legamaster inddelingstape bruges, når man vil opdele sin tavle i felter, rækker eller kolonner. Kan anvendes såvel til whiteboards som til planlægningstavler.

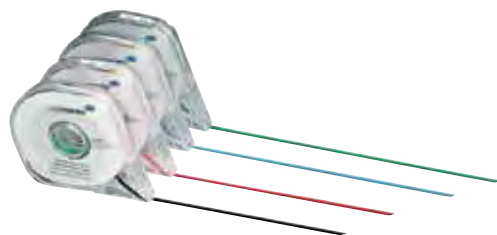

Varenr.	Produktbeskrivelse	Mål	Farve	Pakke
107039	Legamaster inddelingstape	3,0mm×8m	Sort	50 stk.
107035	Legamaster inddelingstape	1,0mm×16m	Sort	50 stk.
107036	Legamaster inddelingstape	2,5mm×16m	Sort	50 stk.
107037	Legamaster inddelingstape	2,5mm×16m	Rød	50 stk.
107038	Legamaster inddelingstape	2,5mm×16m	Blå	50 stk.

### Whiteboard folie Legamaster

Magnetisk whiteboard folie der kan klippes i alle størrelser og klæbes op de steder en whiteboard tavle ikke kan sidde.

Varenr.	Produktbeskrivelse	Mål	Farve	Pakke
1132051	Wrap-up folie	101×150cm	Hvid	24 stk.



### Flipover niceday gulvmodel

Flipover stativ med tre justerbare ben og stabil låsning. Giver mulighed for at præsentere information eller som visuel hjælpemiddel i undervisning eller til møder. Maksimal højde: 180cm.

Varenr.	Produktbeskrivelse	Mål	Pakke
1625363	Flipover niceday	65×90cm	1 stk.

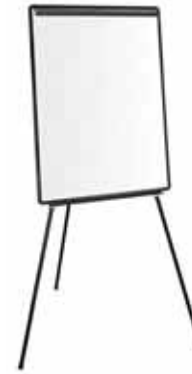

### Flipover blokke Post-it Super Sticky

Post-it® Meeting Charts er perfekte til brainstorm, problemløsning og præsentationer. Farven går ikke igennem, arkene tages nemt af, klæber sikkert til de fleste vægoverflader og fjernes igen uden problemer.

Varenr.	Produktbeskrivelse	Mål	Pakke
138328	559, Super Sticky - 30 ark	635×762mm	2 stk. A
105390	559, Super Sticky genbrugspapir - 30 ark	635×762mm	2 stk. B
1530303	559, Super Sticky - 2x30 ark + 4 mødeblokke	635×762mm	1 pk. C
100855	563, Super Sticky bordmodel - 20 ark	508×584mm	6 stk. D
1122100	577SS, Super Sticky Mini - 20 ark	457×381mm	6 pk. E



### Opslagstavle Lintex Boarder

Klassisk opslagstavle beklædt med naturfarvet stof. Ramme i 4mm aluminium

Varenr.	Produktbeskrivelse	Mål	Pakke
106157	Opslagstavle Lintex Boarder, stof	45×60cm	1 stk.
106158	Opslagstavle Lintex Boarder, stof	60×90cm	1 stk.
106159	Opslagstavle Lintex Boarder, stof	90×120cm	1 stk.
106154	Opslagstavle Lintex Boarder, stof	100×120cm	1 stk.
106160	Opslagstavle Lintex Boarder, stof	120×120cm	1 stk.
106155	Opslagstavle Lintex Boarder, stof	150×120cm	1 stk.
106156	Opslagstavle Lintex Boarder, stof	200×120cm	1 stk.
106161	Opslagstavle Lintex Boarder, stof	250×120cm	1 stk.
106162	Opslagstavle Lintex Boarder, stof	300×120cm	1 stk.



### Opslagstavle kork

Varenr.	Produktbeskrivelse	Mål	Pakke
393168	Korktavle m/træramme	40×60cm	1 stk.
393170	Korktavle m/træramme	60×100cm	1 stk.
391374	Korktavle m/træramme	120×90cm	6 stk.



### Skærmvæg Lintex Edge

Moderne skærmvæg i sort Fiji stof og sort kantliste. Rent design og lydabsorberende egenskaber. De indbyggede magneter gør skærmvæggene nemme at koble sammen og enkle at flytte.

Varenr.	Produktbeskrivelse	Mål	Farve	Pakke
1533125	Skærmvæg til gulv	1000×1500mm	Sort	1 stk. A
1533136	Skærmvæg til gulv	1000×1650mm	Sort	1 stk.
1533140	Skærmvæg til bord	800×400mm	Sort	1 stk. B
1533151	Skærmvæg til bord	1600×400mm	Sort	1 stk.
1533173	Bordbeslag til skærmvæg - topmontering		Sort	1 stk. C
1533162	T-fod Arc t/skærmvæg		Sort	1 stk. D





### Magnetiske glastavler PURE White / Optisk hvidt glas

**Varenr.** **Produktbeskrivelse:**

- 1624663 Magnetisk glastavle PURE White 60 x 45 cm.
- 1597794 Magnetisk glastavle PURE White 90 x 120 cm.
- 1624674 Magnetisk glastavle PURE White 100 x 100 cm.
- 1597816 Magnetisk glastavle PURE White 150 x 120 cm.
- 1624685 Magnetisk glastavle PURE White 180 x 120 cm.
- 1624696 Magnetisk glastavle PURE White 240 x 120 cm.
- 1131874 Magnetisk glastavle PURE White Dia. 80 cm.
- 1624711 Magnetisk glastavle PURE White Dia. 100 cm.



**NAGA®**

## Magnetiske glastavler

PURE White eller optisk hvidt glas er glas med lavt jern indhold. Normalt glas har altid grønne nuancer der skyldes indholdet af jern i glasset. Til NAGA Pure White tavler er der anvendt glas hvor jernet er fjernet i en special proces, der efterlader glasset helt klart.

Dermed opnår vi denne eksklusive, rene og klare hvide farve kaldet PURE white.

**PURE  
WHITE**



### Lifetime Warranty på glas overfladen.

NAGAs produkter kvalitets kontrolleres grundigt, derfor giver vi livstids garanti på alle tavle overflader i glas. Garantien dækker ikke i tilfælde af misbrug, forkert brug, eller brug til andet formål end som en tavle monteret på indendørs vægge. Garantien dækker kun hvis kunden kan fremvise den originale købskvittering.



### Magnetisk Mobil glastavle

**Varenr.** **Produktbeskrivelse:**

- 1624722 Magnetisk Mobil glastavle PURE White med sort metal stand.  
Bredde 58 cm. Dybde 50 cm. Højde 195 cm.  
Glastavle størrelse 58 x 120 cm.  
Lille glastavle størrelse 58 x 33,5 cm.

### NAGA mobil glastavle er en multifunktionel tavle.

Der er hjul under tavlen så den let kan flyttes, og drejes rundt.  
Der er glas på begge sider og indbygget pennebakke.  
Der er opbevaringsrum fra den ene side, og en lille ekstra glastavle på den anden side.  
Alle 3 glastavler er magnetiske og har skrivefunktion, som alle andre NAGA glastavler.





# NAGA®

## Magnetiske tavler



### Magnetiske tavler med runde hjørner

Varenr.	Produktbeskrivelse:
1624803	Magnetisk glastavle. PURE White. 50 x 70 cm.
1624814	Magnetisk egefiner tavle. 50 x 70 cm
1624792	Magnetisk ugetavle. Kombination PURE White / Egefiner. 50 x 70 cm. Engelsk tekst.



Glas



Finer

### Runde Magnetiske tavler

Varenr.	Produktbeskrivelse:
1131874	Magnetisk glastavle PURE White. Dia. 80 cm
1624770	Magnetisk glastavle Sort. Dia. 80 cm.
1624781	Magnetisk egefiner tavle. Dia. 80 cm



Se video!  
Scan QR-koden og se hvordan  
man hænger de store glastavler op.



### Magnetiske glastavler

Varenr.	Produktbeskrivelse:	Inkl.:
105422	Magnetisk glastavle Sort 60 x 80 cm.	1 marker & 2 Super Stærke magneter
105423	Magnetisk glastavle Hvid 60 x 80 cm.	1 marker & 2 Super Stærke magneter
392404	Magnetisk glastavle Grå 60 x 80 cm.	1 marker & 2 Super Stærke magneter
1131830	Magnetisk glastavle Lyseblå 60 x 80 cm.	1 marker & 2 Super Stærke magneter
105427	Magnetisk glastavle Sort 100 x 100 cm.	1 marker & 2 Super Stærke magneter
105428	Magnetisk glastavle Hvid 100 x 100 cm.	1 marker & 2 Super Stærke magneter
392400	Magnetisk glastavle Grå 100 x 100 cm.	1 marker & 2 Super Stærke magneter
105429	Magnetisk glastavle Rød 100 x 100 cm.	1 marker & 2 Super Stærke magneter
1131826	Magnetisk glastavle Lyseblå 100 x 100 cm.	1 marker & 2 Super Stærke magneter
392850	Magnetisk glastavle Sort 120 x 90 cm.	
392848	Magnetisk glastavle Sort 150 x 120 cm.	

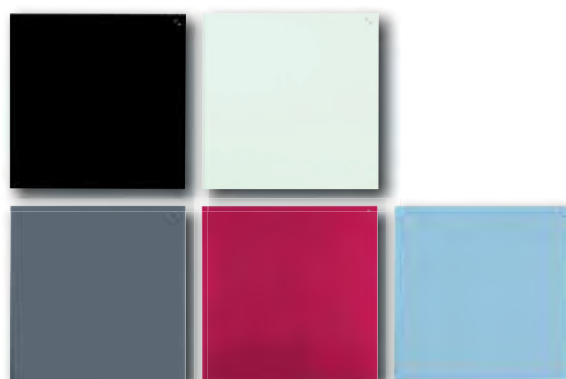

# NAGA®

## Magnetiske glastavler & Kort

### Magnetiske glastavler

Varenr.	Produktbeskrivelse:	Inkl.:
105417	Magnetisk glastavle Sort 45 x 45 cm.	1 marker & 2 Super Stærke magneter
105418	Magnetisk glastavle Hvid 45 x 45 cm.	1 marker & 2 Super Stærke magneter
105419	Magnetisk glastavle Rød 45 x 45 cm.	1 marker & 2 Super Stærke magneter
1131885	Magnetisk glastavle Grøn 45 x 45 cm.	1 marker & 2 Super Stærke magneter
1131896	Magnetisk glastavle Lyng 45 x 45 cm.	1 marker & 2 Super Stærke magneter
392397	Magnetisk glastavle Grå 45 x 45 cm.	1 marker & 2 Super Stærke magneter
396010	Magnetisk glastavle Sort 40 x 60 cm.	1 marker & 2 Super Stærke magneter
1131841	Magnetisk glastavle Hvid 40 x 60 cm.	1 marker & 2 Super Stærke magneter
392396	Magnetisk glastavle Grå 40 x 60 cm.	1 marker & 2 Super Stærke magneter
1131852	Magnetisk glastavle Lyseblå 40 x 60 cm.	1 marker & 2 Super Stærke magneter

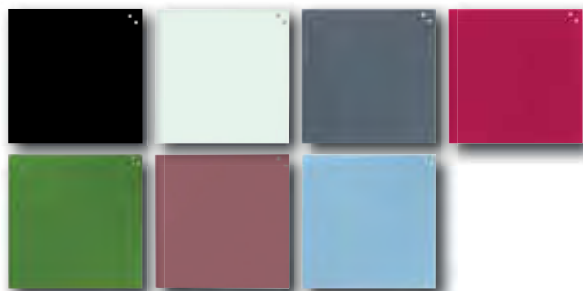

Se video!  
Scan QR-koden og se hvordan man hænger glastavlerne op.

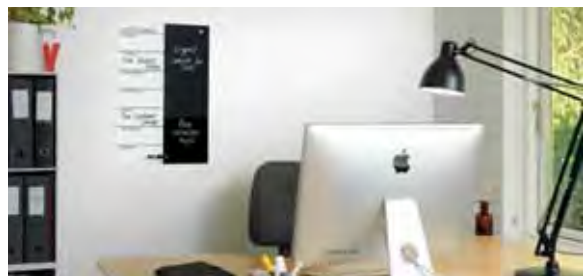
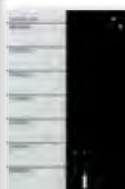
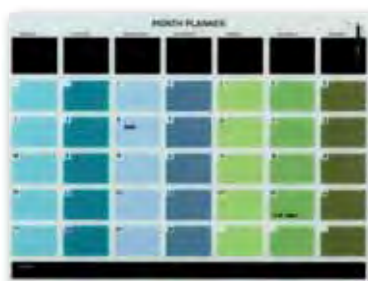

### Magnetiske glas planlægningstavler

Varenr.	Produktbeskrivelse:	Inkl.:
392393	Magnetisk glas ugetavle Hvid/Sort 40 x 60 cm. Dansk tekst. *	2 markere & 2 Super Stærke magneter
392402	Magnetisk glas månedstavle Multifarver 60 x 80 cm. Dansk tekst. *	2 markere & 2 Super Stærke magneter
1131863	Magnetisk glas månedstavle Multifarver 90 x 120 cm. Engelsk tekst.	2 markere & 2 Super Stærke magneter

\* Fås også i andre sprogvarianter.

### Kort

Varenr.	Produktbeskrivelse:	Mål:
1624733	Magnetisk glas Verdenskort	80 x 50 cm.
396012	Indrammet Verdenskort med kork bagside. Inkl. 6 flagpins	90 x 60 cm.
106169	Rullet Verdenskort. Lamineret. Med ophængsskiner.	137 x 89 cm.
106171	Rullet Europakort. Lamineret. Med ophængsskiner.	97 x 67 cm.
106170	Rullet Danmarkskort. Lamineret. Med ophængsskiner.	97 x 137 cm.



### Kridttavle

Varenr.	Produktbeskrivelse:	Mål:
396011	Kridttavle med træramme	60 x 80 cm.



## Tilbehør til magnetiske glastavler

Perfekt til magnetiske glastavler.

Kan også bruges til andre magnetiske tavler.



Se video!

Scan QR-koden og se hvordan man anvender metal holderne.

### Tilbehør til magnetiske glastavler

Varenr.	Produktbeskrivelse:	Mål:	Antal:
106198	Super Stærk magnetisk tavlesvamp.	5 x 5 cm.	1 stk. A
392389	Super Stærk magnetisk box.	6 x 6 x 6 cm.	1 stk. B
392405	Tavle rens i sort metal holder. Monteres på kanten af tavlen.	5 x 5 cm. / 100 ml.	1 stk. C
392406	Tavle rens refil. Kan bruges i metal holder.	100 ml.	1 stk. D
392407	Penne holder. Monteres på kanten af tavlen.	13 x 5,8 x 2,5 cm.	1 stk. E

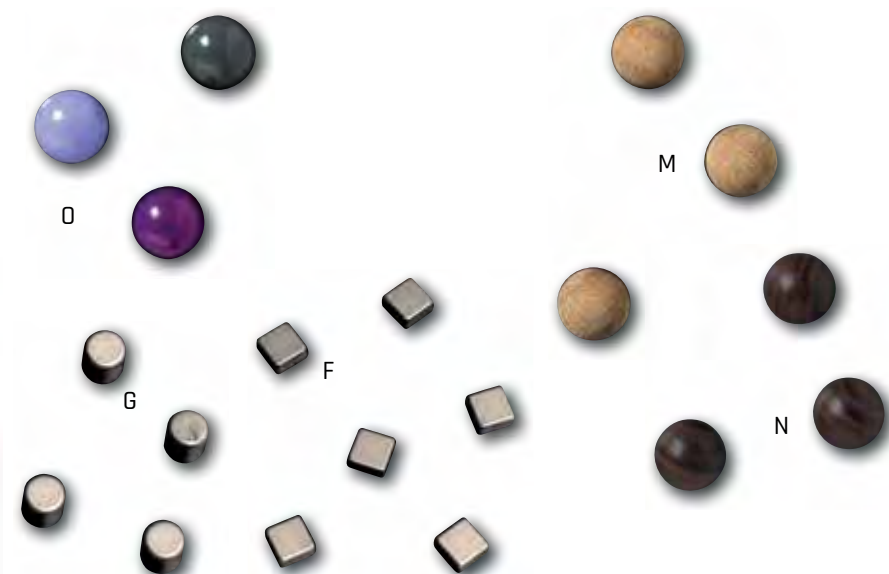

### Super Stærke magneter til magnetiske glastavler

Varenr.	Produktbeskrivelse:	Mål:	Antal:
105818	Super Stærk magnet. Firkant. Stål.	1 x 1 x 0,5 cm.	6 stk. F
392390	Super Stærk magnet. Cylinder. Stål.	1 x 1 cm.	4 stk. G
392391	Super Stærk magnet. Kube. Stål. (Den stærkeste af alle NAGA magneter)	1 x 1 x 1 cm.	4 stk. H
392855	Super Stærk magnet. Firkant. Coated stål. 4 dusede farver.	1 x 1 x 0,5 cm.	4 stk. I
1624825	Super Stærk magnet. Firkant med runde hjørner. Sort acryl.	2,5 x 2,5 cm.	2 stk. J
1624836	Super Stærk magnet. Firkant med runde hjørner. Hvid acryl.	2,5 x 2,5 cm.	2 stk. K
1624840	Super Stærk magnet. Firkant med runde hjørner. Egefiner.	2,5 x 2,5 cm.	2 stk. L
1624851	Super Stærk magnet. Kugle. Eg.	Dia. 2 cm.	3 stk. M
1624766	Super Stærk magnet. Kugle. Valnød.	Dia. 2 cm.	3 stk. N
392853	Super Stærk magnet. Kugle. Polyresin i grå og lilla nuancer.	Dia. 2 cm.	3 stk. O





### Magnet Dahle

Dahle magneter kan sidde fast på alle jernholdige overflader. Den praktiske kant sikrer nem håndtering under på- og afmontering. Klare former, lyse farver og mange størrelser gør dem universel på mange områder. Vælg mellem forskellige bærekraft – så magneten passer til dit behov.

Varenr.	Produktbeskrivelse	Mål	Farve	Indhold	Pakke
1405091	bærekraft 0,1kg	Ø13mm	Hvid	10 stk.	10 pk.
1405092	bærekraft 0,1kg	Ø13mm	Rød	10 stk.	10 pk.
1405093	bærekraft 0,1kg	Ø13mm	Gul	10 stk.	10 pk.
1405094	bærekraft 0,1kg	Ø13mm	Grøn	10 stk.	10 pk.
1405095	bærekraft 0,1kg	Ø13mm	Blå	10 stk.	10 pk.
1405096	bærekraft 0,1kg	Ø13mm	Sort	10 stk.	10 pk.
1405153	bærekraft 0,3kg	Ø24mm	Hvid	10 stk.	10 pk.
1405098	bærekraft 0,3kg	Ø24mm	Rød	10 stk.	10 pk.
1405097	bærekraft 0,3kg	Ø24mm	Gul	10 stk.	10 pk.
1405150	bærekraft 0,3kg	Ø24mm	Grøn	10 stk.	10 pk.
1405151	bærekraft 0,3kg	Ø24mm	Blå	10 stk.	10 pk.
1405152	bærekraft 0,3kg	Ø24mm	Sort	10 stk.	10 pk.
392827	bærekraft 0,3kg	Ø24mm	Ass.	10 stk.	10 pk.
136789	bærekraft 0,8kg	Ø32mm	Hvid	10 stk.	10 pk.
136787	bærekraft 0,8kg	Ø32mm	Rød	10 stk.	10 pk.
136786	bærekraft 0,8kg	Ø32mm	Gul	10 stk.	10 pk.
136785	bærekraft 0,8kg	Ø32mm	Grøn	10 stk.	10 pk.
136784	bærekraft 0,8kg	Ø32mm	Blå	10 stk.	10 pk.
136783	bærekraft 0,8kg	Ø32mm	Sort	10 stk.	10 pk.
136788	bærekraft 0,8kg	Ø32mm	Grå	10 stk.	10 pk.
392828	bærekraft 0,8kg	Ø32mm	Ass.	10 stk.	10 pk.
392830	bærekraft 2,5kg	Ø38mm	Hvid	10 stk.	10 pk.
136793	bærekraft 2,5kg	Ø38mm	Rød	10 stk.	10 pk.
136790	bærekraft 2,5kg	Ø38mm	Gul	10 stk.	10 pk.
136792	bærekraft 2,5kg	Ø38mm	Grøn	10 stk.	10 pk.
136794	bærekraft 2,5kg	Ø38mm	Blå	10 stk.	10 pk.
136796	bærekraft 2,5kg	Ø38mm	Sort	10 stk.	10 pk.
392831	bærekraft 2,5kg	Ø38mm	Grå	10 stk.	10 pk.
392829	bærekraft 2,5kg	Ø38mm	Ass.	10 stk.	10 pk.

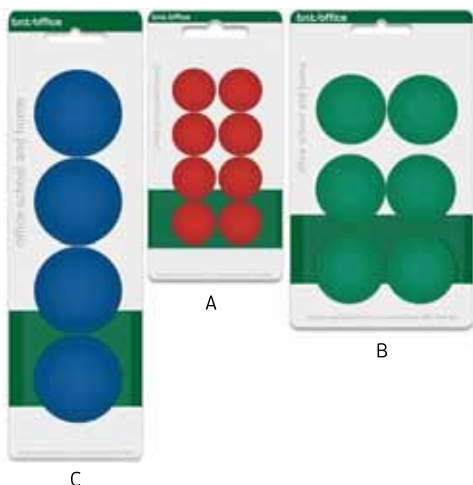

### Magnet BNT

Kontor- og whiteboardmagneter i blisterforpakning. Holder ca. 4-5 ark.

Varenr.	Produktbeskrivelse	Mål	Farve	Indhold	Pakke
393657	Magneter	Ø20mm	Hvid	8 stk.	10 pk.
393658	Magneter	Ø20mm	Rød	8 stk.	10 pk. A
393659	Magneter	Ø20mm	Blå	8 stk.	10 pk.
393660	Magneter	Ø20mm	Sort	8 stk.	10 pk.
393661	Magneter	Ø20mm	Grøn	8 stk.	10 pk.
393662	Magneter	Ø30mm	Hvid	6 stk.	25 pk.
393663	Magneter	Ø30mm	Rød	6 stk.	25 pk.
393664	Magneter	Ø30mm	Blå	6 stk.	25 pk.
393665	Magneter	Ø30mm	Sort	6 stk.	25 pk.
393666	Magneter	Ø30mm	Grøn	6 stk.	25 pk. B
393668	Magneter	Ø40mm	Hvid	4 stk.	20 pk.
393671	Magneter	Ø40mm	Rød	4 stk.	20 pk.
393670	Magneter	Ø40mm	Blå	4 stk.	20 pk. C
393669	Magneter	Ø40mm	Sort	4 stk.	20 pk.
393667	Magneter	Ø40mm	Grøn	4 stk.	20 pk.

## Kortnål

Kortnåle med farvede runde hoveder

Varenr.	Produktbeskrivelse	Mål	Farve	Indhold	Pakke
100986	Kortnåle	4mm×20mm	Sort	100 stk.	12 pk. A
100985	Kortnåle	4mm×20mm	Hvid	100 stk.	12 pk. B
108910	Kortnåle	4mm×20mm	Gul	100 stk.	12 pk.
100988	Kortnåle	4mm×20mm	Rød	100 stk.	12 pk. C
108911	Kortnåle	4mm×20mm	Grøn	100 stk.	12 pk.
100990	Kortnåle	4mm×20mm	Blå	100 stk.	12 pk.
100984	Kortnåle	4mm×20mm	Ass.	100 stk.	12 pk. D



## Tegnestift

Varenr.	Produktbeskrivelse	Mål	Indhold	Pakke
108448	Messing		Ø8mm 100 stk.	1 pk.



## Markeringsnål Push Pins

Varenr.	Produktbeskrivelse	Mål	Farve	Indhold	Pakke
105408	Markeringsnåle Push Pins	Ø8×12mm	Ass.	100 stk.	12 pk.



## Kongresmærker med nål/klemme

Varenr.	Produktbeskrivelse	Mål	Indhold	Pakke
100899	BNT m/nål incl. indstik	50×90mm	50 stk.	A
100906	BNT m/nål incl. indstik	60×100mm	50 stk.	
100900	BNT m/nål incl. indstik	30×70mm	50 stk.	
100902	BNT m/nål og clip incl. indstik	57×91mm	50 stk.	B
100901	BNT m/nål incl. indstik	40×75mm	50 stk.	1 pk.
106140	BNT m/nål og clip incl. indstik	40×75mm	50 stk.	1 pk. C
393792	3L m/nål	60×90mm	50 stk.	50 pk. D
395998	Bantex m/nål incl. indstik	40×70mm	100 stk.	20 pk.
4076009	Bantex m/nål og klemme incl. indstik	55×90mm	50 stk.	20 pk. E



## Kongresmærker/ID kortholder BNT

Varenr.	Produktbeskrivelse	Mål	Pakke
393689	Navneskilt t/ID stående format, blød, 10stk/pak	60×90mm	1 pk. A
100913	Navneskilt t/ID liggende format, blød	60×90mm	10 stk.
100915	Navneskilt t/ID liggende format, hård	60×90mm	10 stk. B
100914	Navneskilt t/ID stående format, hård	60×90mm	10 stk.
100916	Navneskilt t/ID stående format, blød	100×150mm	10 stk.
100909	Clip med strop t/navneskilt		50 stk. C



### ID kortholder og tilbehør

Varenr.	Produktbeskrivelse	Mål	Pakke
100919	ID-kort-holder BNT, liggende format		10 stk. A
100917	Halsbånd BNT t/ID-kortholder og navneskilt m/lås	15x450mm	10 stk. B
100918	Yo-yo nøglesnor BNT t/ID-kortholder	Snorlængde: 70cm	10 stk. C
1530130	Yo-yo nøglesnor Durable til kort - ekstra stærk	Snorlængde: 60cm	10 stk. D
1385554	Yo-yo nøglesnor Durable til kort	Snorlængde: 85cm	16 pk. E

### Kongresmærker selvklebende

Selvklebende navneskilte anvendes i stedet for de traditionelle navneskilte med nåle eller clips. Klæber på de fleste tekstiler og fjernes let igen uden at efterlade limrester.

Varenr.	Produktbeskrivelse	Mål	Indhold	Pakke
100920	Kongresmærker selvklebende	40x75mm	24 stk.	10 pk.
100921	Kongresmærker selvklebende	60x90mm	24 stk.	5 pk.

### Skilte diverse

Varenr.	Produktbeskrivelse	Mål	Pakke
106136	Reversskilt plast 1 linie. Monteret med nål som standard	12x52mm	1 stk. A
106137	Reversskilt plast 2 linier. Monteret med nål som standard	16x52mm	1 stk. B
106138	Reversskilt Polar i alu og acryl. Kan genbruges - design selv og print ud. Med magnet til fastgørelse.	67x22mm	1 stk. C
393793	Bordskilt 3L med indstik. 10stk/pak	63x210mm	1 pk. D
100904	Bordskilt Bantex karton, 50stk/pak	75x210mm	1 pk. E



HVAD MANGLER DU TIL  
**VIRKSOMHEDEN?**

 Office Supplies Denmark A/S



### NAVNESKILT A6 M/ TEXTILHALSBÅND DUO

Gør indtryk ved konferencer og udstillinger, med dette ekstra store navneskilt hvor du kan se deltagernes navne på forsiden og på bagsiden samt tidsplaner osv. Lommen i pp-plast har topåbning til hurtig indsættelse samt fjernelse af et A6 ark og er kombineret med en 20mm bred tekstil halsbånd med to karabinhager med sikkerhedslåse der åbner hvis halsbåndet sidder fast. To fastgørelsespunkter af halsbåndet bevirker at navneskiltet altid hænger i den rigtige position. Med ekstra lomme på bagsiden til visitkort. Mål indstik: A6 høj. Længde 44 cm. Indstiksetiketter kan bestilles separat (Durable art.nr. 142002)



Best nr	Beskrivelse	Mål (BxH)	Pakke Antal:
1598962	Navneskilt event m tekstilhalsbånd	105 × 148 mm	10 st/pr pose

### TEKSTILHALSBÅND VISITOR

DURABLE's komfortable tekstilhalsbånd har mange gennemtænkte detaljer, hvilket gør dem egnede i kombination med holdere til navneskilte og ID-kort.

- Rødt tekstilhalsbånd med hvid tekst "VISITOR"
- Med sikkerhedslås
- Med karabinhage til nøgler eller holder til navneskilte og ID-kort
- Halsbåndets mål: længde 44 cm, bredde 2 cm



Varenr.	Beskrivelse	Farve	Pak. Antal	Yderpak. Antal
1129214	Tekstilhalsbånd 20 "VISITOR"	RØD	1	10

### TEKSTILHALSBÅND STAFF

DURABLE's komfortable tekstilhalsbånd har mange gennemtænkte detaljer, hvilket gør dem egnede i kombination med holdere til navneskilte og ID-kort.

- Sort tekstilhalsbånd med hvid tekst "STAFF"
- Med sikkerhedslås
- Med karabinhage til nøgler eller holder til navneskilte og ID-kort
- Halsbåndets mål: længde 44 cm, bredde 2 cm



Varenr.	Beskrivelse	Farve	Pak. Antal	Yderpak. Antal
1129225	Tekstilhalsbånd 20 "VISITOR"	SORT	1	10

### VISITOR BADGE

Ukompliceret og hurtigt: Specielt til begivenheder med et stort antal deltagere, kræves navneskilte med nem håndtering.

- Navneskilt på A4-ark: Træk nemt arket fra hinanden og lim for og bag sammen
- Med EURO perforering til fastgørelse til f.eks. tekstil halsbånd
- Ideel til besøgende navneskilte på messer, udstillinger og lignende arrangementer
- A4-ark kan udskrives med invitationen eller dagens agenda og kan printes sammen med et integreret navneskilt til deltagerne
- Nem, professionel udskrivning med DURAPRINT®
- Navneskiltet måler: 97 x 86 mm (B x H)
- Bemærk venligst: Produktet er IKKE egnet til inkjet printere!



Varenr.	Beskrivelse	Farve	Pak. Antal	Yderpak. Antal
1129240	VISITOR BADGE	HVID	1	10

# NAVNESKILTE

Til alle lejligheder

Med det gratis softwareprogram DURAPRINT® kan du nemt oprette navneskilte i dit eget design og udskrive på perforerede BADGEMAKER® indstiksetiketter. Med den praktiske databasefunktion kan en stor mængde navne og billeder overføres til dit layout ved blot et par klik. Aldrig har det været så nemt at fremstille et stort antal professionelle navneskilte selv!

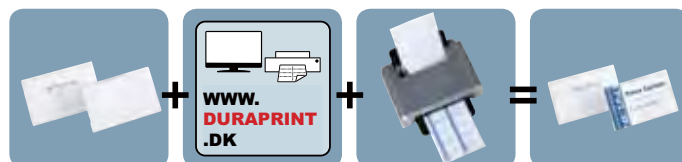

## CLICK FOLD

Navneskilt CLICK FOLD i pp-plast med nål/klemme eller med magnet beslag. Kombineret nål/klemme giver valgmulighed for at fastsætte på tøjet eller med magnet, som ikke laver huller i tøjet. Let buet form, for optimal læsbarhed. For og bagsiden er samlet med et hængsel der gør det enkelt at åbne og lukke. Hurtig udskiftning af indstiksetiketten. Neutrale hvide indstiksetiketter medfølger. Mål indstik: 54x90mm (HxB) Indstiksetiketter på A4 ark til udskrivning i printer kan bestilles separat (Durable art nr 145502)

Best nr	Beskrivelse	Mål (BxH)	Pakke Antal:
1598940	Navneskilt CLICK FOLD nål/kl	54 x 90 mm	25 st/pr pose
1598951	Navneskilt CLICK FOLD magnet	54 x 90 mm	10 st/pr pose

Indstiksetiketter på A4 ark til udskrivning i printer kan bestilles separat (Durable art nr 145502)



## CARDHOLDER PERMANENT

Identitets- og adgangskort skal beskyttes, men stadig være klar til brug. DURABLEs store udvalg af forskellige tilbehør og optimerede kortholdere tilbyder den rigtige løsning for alle. Indvendige dimensioner: 54 x 87 mm (H x B).

- Kortholder til 1 kort, meget praktisk på grund af det tynde design
- Låsemekanisme til at holde kortet permanent i holderen
- Designet til arbejdsområder med høje sikkerhedskrav, da kortet ikke kan fjernes fra holderen
- Ikke egnet til kort med chips eller kort med magnetstriber da disse ikke kan aflæses igennem kortholderen.
- Fremstillet af stødsikker polycarbonat
- Kan bruges enten med kæde, tekstil halsbånd eller yoyo
- Kan bruges i liggende eller stående format

Best nr	Beskrivelse	Pak. Antal	Pakke Antal:
1129236	Cardholder PERMANENT	1	10



### NAVNESKILTE CLASSIC

Navneskilt CLASSIC kombinerer diskret, let buet ramme, klart design med høj kvalitet, langtidsholdbare materialer og perfekt funktionalitet til udstillinger, hotel, restauranter og butikker til langsigtet brug. Galvaniseret ramme i aluminium look og magnet beslag, som ikke laver huller i tøjet. Med mekanisme som gør det enkelt at udskifte indstiksetiketten. Indstik medfølger. Indstiksetiket på A4 ark til udskrivning i printer kan bestilles separat (Durable art.nr.142302 til 30 x 65 mm og art. nr. 142502 til 34 x 74 mm) BEMÆRK! Ikke egnet til personer med pacemaker.



Best nr	Beskrivelse	Mål (BxH)	Pakke Antal:
128887	Navneskilt CLASSIC med nål/klemme	30 x 65 mm	10 stk/pr. pakke
128886	Navneskilt CLASSIC med magnet	30 x 65 mm	10 stk/pr. pakke
128888	Navneskilt CLASSIC med magnet	34 x 74 mm	10 stk/pr. pakke
128889	Navneskilt CLASSIC med nål/klemme	34 x 74 mm	10 stk/pr. pakke

### NAVNESKILT M STROPKLEMME

Navneskilt i højformat med klemme på strop (seleclips). Navneskiltet hænger altid i den rigtige position idet at metalklemmen er drejelig. Ved fastgørelse og lukning af strop forsegles lommen, sikre papir indstikket. Hul design tillader kombination med kæde, yoyo eller tekstil halsbånd. Indstik medfølger. Mål indstik: 90x60mm (HxB). Indstiksetiket på A4 ark til udskrivning i printer kan bestilles separat (Durable art.nr.145602 til 800319 og art.nr. 145702 til 800219)



Best nr	Beskrivelse	Mål (BxH)	Pakke Antal:
1598870	Navneskilt m stropklemme	60 x 90 mm	25 stk/pr. pakke
1598881	Navneskilt m stropklemme	90 x 60 mm	25 stk/pr. pakke

### NAVNESKILTE CLASSIC

Navneskilt med magnet 40x75mm (HxB) Textil venlig navneskilt, som ikke laver hul i tøjet. Neutrale indstik medfølger. Indstiksetiketter på A4-ark til udskrivning i printeren, kan bestilles separat (Durable art.nr. 145302 til 128942 og art.nr. 145502 til 128943) anvend DURAPRINT online, som hjælp til at udskrive personlige design af det personlige indstiksark, [www.durable.dk](http://www.durable.dk) BEMÆRK! Ikke egnet til personer med pacemaker.



Best nr	Beskrivelse	Mål (BxH)	Pakke Antal:
128942	Navneskilt med magnet	40 x 75 mm	25 stk/pr. pakke
128943	Navneskilt med magnet	54 x 90 mm	25 stk/pr. pakke

### NAVNESKILTE MED NÅL/KLEMME

Navneskilt med buet pin, der tillader navneskilt afholdt i position. Nålespidsen er skjult for at forhindre skader på tøj. Enkelt at udskifte navneetiketter ved hjælp af tommegreb. Indstik medfølger. Indstiksetiket på A4 ark til udskrivning i printer kan bestilles separat (Durable art.nr.145302 til 800819 og art.nr. 145502 til 810119). Design selv en personlig designet kongresmærke med gratis skabelon på [www.duraprint.dk](http://www.duraprint.dk)



Best nr	Beskrivelse	Mål (BxH)	Pakke Antal:
1599124	Navneskilt med nål	40 x 75 mm	100 stk/pr. pakke
1598866	Navneskilt med klemme	54 x 90 mm	50 stk/pr. pakke

### BADGEMAKER® INDSTIK TIL NAVNESKILTE

Indstiksetiketter på A4-ark (150 grams papir) til prof. Udskrivning i laser eller inkjet printer. Let at skille etiketterne ad, grundet microperforeringerne. Anvend DURAPRINT online, som hjælp til at udskrive og design af dit personlige indstiksark.



Best nr	Beskrivelse	Mål (BxH)	Pakke Antal:
128890	Indstik Badgemaker® til navneskilt	30 x 65 mm	20 ark/pr. pk
128891	Indstik Badgemaker® til navneskilt	34 x 74 mm	20 ark/pr. pk
128882	Indstik Badgemaker® til navneskilt	40 x 75 mm	20 ark/pr. pk
128884	Indstik Badgemaker® til navneskilt	54 x 90 mm	20 ark/pr. pk
128885	Indstik Badgemaker® til navneskilt	60 x 90 mm	20 ark/pr. pk
1598973	Indstik Badgemaker® til navneskilt	90 x 60 mm	20 ark/pr. pk

### NAVNESKILT TIL KOMBINATION

Navneskilt i tværfomat. Hul design tillader kombination med stropklemme, kæde, yoyo eller tekstil halsbånd at vedhæftede og derved forsegler lommen. Indstik medfølger. Mål indstik: 60x90mm (HxB). Indstiksetiket på A4 ark til udskrivning i printer kan bestilles separat (Durable art nr 145602). Design selv en personlig designet kongresmærke med gratis skabelon på [www.duraprint.dk](http://www.duraprint.dk)



Best nr	Beskrivelse	Mål (BxH)	Pakke Antal:
128947	Navneskilt uden nål	60 x 90 mm	20 stk/pr. pakke



# HVAD MANGLER DU TIL VIRKSOMHEDEN?



ARKIVERING & OPBEVARING • SKRIVEREDSKABER • KONTORARTIKLER & -MASKINER • MØDE & KONFERENCE • BELYSNING & MØBLER  
ARBEJDSMILJØ & ERGONOMI • IT-PRODUKTER • PAPIRVARER  
KANTINE & CATERING • AFTØRRING & RENGØRING  
EMBALLAGE & LAGER & LOGISTIK

RAMMER  
+ SKILTE

MAGNETLOMMER

VÆG-  
+ INFOSKILTE

BROCHURE-  
HOLDERE

KONTORSTOLE

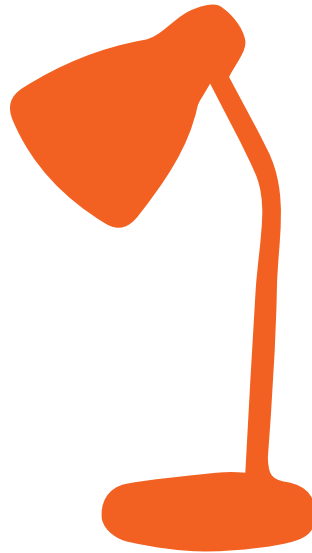

STOLEUNDERLAG

MÅTTER

BATTERIER +  
OPLADERE

ELEFANT-  
FODSTØTTER

## BELYSNING + MØBLER

KNAGERÆKKER

VÆGURE

PÆRER +  
LYSSTOFRØR

LAMPER

REOLER

VOGNE

PALLELØFTERE

SÆKKEVOGNE

SKABE  
+ BOKSE



### Snapramme

Snaprammer til væg i flere størrelser med aluramme og refleksfri plastforsats. Både til indendørs og udendørs brug. Hurtigt og enkelt at skifte indhold.

Varenr.	Produktbeskrivelse	Mål	Pakke
106165	Snapramme med 32mm aluramme		A4 5 stk.
106166	Snapramme med 32mm aluramme		A3 5 stk.
105413	Snapramme med 32mm aluramme	50x70cm	5 stk.

### Snapramme TWIN Light vandtæt

Super elegant og stærk snapramme, som med sin tæthed kan bruges udenfor i alt slags vejr.

- Antirefleks frontplade
- Klip-Klap lukning
- 25 mm aluminiumsramme
- Klargjort med huller til montering

Varenr.	Produktbeskrivelse	Mål	Pakke
1132950	Snapramme med vandtæt aluramme		A4 10 stk.
1132961	Snapramme med vandtæt aluramme		A3 10 stk.

### Snapramme TWIN Light

Super elegant og stærk snapramme, der både kan bruges både uden- og indendørs.

- Antirefleks frontplade
- Klip-Klap lukning
- Aluminiumsramme
- Klargjort med huller til montering

Varenr.	Produktbeskrivelse	Mål	Pakke
1627500	Snapramme med 25mm aluramme		A4 1 stk.
1627511	Snapramme med 14mm aluramme		A5 1 stk.
1627522	Snapramme med 25mm aluramme		A3 1 stk.
1627533	Snapramme med 32mm aluramme	70x50mm	1 stk.

### Gadeskilt TWIN Light

TWIN Light kvalitets gadeskilte er elegante og stabile. Med antirefleks frontplade.

Varenr.	Produktbeskrivelse	Mål	Farve	Pakke
105412	TWIN Light standard B2 - let adgang til skilt, fotos mm.	50x70cm	Alu	1 stk. A
105410	TWIN Light B2 med magnetlukning	50x70cm	Hvid	1 stk. B
105411	TWIN Light Expo Sign B2 med magnetlukning	50x70cm	Hvid	1 stk. C
1132972	TWIN Ligh Wind-pro B1, vandtæt og med base til vand/sand	70x100cm	Grå	1 stk. D

## Ophængsskinne Fast Note

Skinne Fast Note Profile til plakater - til nem ophængning og nedtagning af papir/billede uden brug af magneter eller stifter. Monteres på væg med skruer (inkl.) og plugs eller klæbes op med dobbeltsidet tape som er monteret

Varenr.	Produktbeskrivelse	Mål	Farve	Pakke
106167	Skinne til 75cm plakater	30mm profil	Alu	1 stk.
106168	Skinne til 125cm plakater	30mm profil	Alu	1 stk.



## Hyldeforkant med magnet

Plastik lomme med to magnetiske strimler på bagsiden. Til brug på metaloverflader såsom lagerreoler og metalbeholdere. Blå ryg og gennemsigtig forside lavet af holdbart polypropylen - så scanning er mulig. Etiket kan let udskiftes.

Varenr.	Produktbeskrivelse	Mål	Farve	Pakke
395818	Tværformat	Inder mål: 100×38mm	Blå	50 stk.
395819	Tværformat	Inder mål: 150×67mm	Blå	50 stk.
395820	Tværformat A5	Inder mål: 210×148mm	Blå	50 stk.
395821	Højformat A4	Inder mål: 210×297mm	Blå	50 stk.
395822	Tværformat A4	Inder mål: 297×210mm	Blå	50 stk.



## Magnetbånd TWIN

TWIN magnetbånd i 6 forskellige farver - kan mærkes og klippes individuelt med en saks. Tykkelse 0,7mm.

Varenr.	Produktbeskrivelse	Mål	Farve	Pakke
1133160	Magnetbånd	500×20mm	Sort	18 stk.
1133171	Magnetbånd	500×20mm	Hvid	18 stk.
1133215	Magnetbånd	500×20mm	Grøn	18 stk.
1133204	Magnetbånd	500×20mm	Blå	18 stk.
1133193	Magnetbånd	500×20mm	Rød	18 stk.
1133182	Magnetbånd	500×20mm	Gul	18 stk.



## Magnetbånd brun

Magnetbåndet hæfter på stort set alle metalflader såsom whiteboards, tavler og stålreoler. Man kan flytte rundt på magnetbåndet efter behov, og der kan limes mærkater eller dymo på magnetbåndet. Kan skæres efter ønske, og bruges fx til udstillingsbrug, displays, skilte, opmærkning på lagerreoler og containere.

Varenr.	Produktbeskrivelse	Mål	Farve	Pakke
396080	Magnetbånd	12mm×30m×1,5mm	Brun	1 stk.
396081	Magnetbånd	19mm×30m×1,5mm	Brun	1 stk.
396082	Magnetbånd	25mm×30m×1,5mm	Brun	1 stk.



## Magnettape brun

Magnettape har klæb på den ene side og magnetisme på den anden. Magnettapens selvklæbende effekt kan gøre den ønskede overflade magnetisk, selv om overfladen ikke er af metal. Kan skæres efter ønske, og bruges fx til udstillingsbrug, displays, skilte, opmærkning på lagerreoler og containere.

Varenr.	Produktbeskrivelse	Mål	Farve	Pakke
396083	Magnettape	12mm×30m×1,5mm	Brun	1 rl.
396084	Magnettape	19mm×30m×1,5mm	Brun	1 rl.
396085	Magnettape	25mm×30m×1,5mm	Brun	1 rl.





### Magnetlomme

Lommer med magnetisk, hvid bagside.

Varenr.	Produktbeskrivelse	Mål	Farve	Indhold	Pakke
100641	Magnetlomme, åben side/top - budget		A5 Hvid	100 stk.	1 pk.
100640	Magnetlomme, åben side/top - budget		A4 Hvid	100 stk.	1 pk.
140574	Magnetlomme, åben top		A5 Hvid	10 stk.	1 pk.
140570	Magnetlomme, åben top		A4 Hvid	10 stk.	1 pk.
140584	Magnetlomme, åben top		A3 Hvid	10 stk.	1 pk.
140577	Magnetlomme, åben side/top		A5 Hvid	50 stk.	1 pk.
140572	Magnetlomme, åben side/top		A4 Hvid	10 stk.	1 pk.
140582	Magnetlomme, åben side/top		A3 Hvid	10 stk.	1 pk.
140553	Magnetlomme, åben top - 1cm dyb		A5 Hvid	50 stk.	1 pk.
140578	Magnetlomme, åben top - 1cm dyb		A4 Hvid	10 stk.	1 pk.
140583	Magnetlomme, åben lang side	10×5cm	Hvid	10 stk.	1 pk.
140585	Magnetlomme, åben lang side		A4 Hvid	10 stk.	1 pk.
396079	Magnetlomme, åben lang side - 1cm dyb		A3 Hvid	10 stk.	1 pk.
100646	Magnetlomme m/papiretiket	25×75mm	Hvid		200 stk.
100647	Magnetlomme m/papiretiket	35×102mm	Hvid		200 stk.
100653	Magnetlomme m/papiretiket	55×102mm	Hvid		200 stk.



### Vægskilt Durable INFO Sign

INFO sign dør-/vægskilte i aluminium. Let udskiftning af skilt. Leveres med skruer og klæbepuder.

Varenr.	Produktbeskrivelse	Mål	Pakke
128806	INFO Sign skilt Durable ALU	210×297mm	5 stk. A
128801	INFO Sign skilt Durable ALU	149×105,5mm	5 stk. B
128800	INFO Sign skilt Durable ALU	149×52,5mm	5 stk. C



### Info skilt aluminium

Dørskilt i aluminium med klæb på bagsiden.

Varenr.	Produktbeskrivelse	Mål	Pakke
106141	D&H toilet		Ø75mm 1 stk.
106142	Dametoilet		Ø75mm 1 stk.
106143	Herretoilet		Ø75mm 1 stk.
106144	Rygning forbudt		Ø75mm 1 stk.
106145	WC		Ø75mm 1 stk.
106146	Handicap toilet		Ø75mm 1 stk.

### Bordskilt Durable PRESENTER

Eksklusivt bordskilt i acryl med aluminiumsfod. Leveres med neutrale indstik. Velegnet som infoskilt til konferencer, møder, receptioner, restauranter, cafeer og som prisskilt.

Varenr.	Produktbeskrivelse	Mål	Pakke
128921	Bordskilteholder PRESENTER A4	340×220×34mm	6 pk.



## Vægskilt

Varenr.	Produktbeskrivelse	Mål	Pakke
106139	Skydeskilt rød/grøn	200×31mm	1 stk.



## Lysskilt LED

Skriv beskeder og budskaber, der lyser op som neon med den nyeste LED-teknologi.

Varenr.	Produktbeskrivelse	Mål	Pakke
1470092	Skilt til bord med stå stand	A4 260×220mm	1 stk.
1470173	Skilt, small med hænge hængsler	A3 420×275mm	1 stk.
1470184	Skilt, medium med hænge hængsler	A2 540×380mm	1 stk.
1470195	Skilt, large med hænge hængsler	A1 800×550mm	1 stk.
1470206	Skilt med hænge hængsler	700×600mm	1 stk.
1470210	Skilt med hænge hængsler og logobox	700×470mm	1 stk.
1470221	Stativ trefod til lysskilt	A1/A2	1 stk.
1470254	Batteri til lysskilte		1 stk.



## Penne til lysskilt

Vær kreativ - lav beskeder og budskaber i 6 flouserende farver til LED lysskilt

Varenr.	Produktbeskrivelse	Mål	Farve	Indhold	Pakke
1470265	Penne til lysskilte	8mm	Ass.	6 stk.	10 sæt
1470276	Penne til lysskilte	10mm	Ass.	6 stk.	10 sæt
1470280	Penne til lysskilte	15mm	Ass.	6 stk.	10 sæt



## Brochurestander TWIN Light

Sammenklappelige brochurestativer, som giver dine brochurer ekstra opmærksomhed! Nem at transportere, og hurtigt at stille op når du skal på messe eller have den stående i receptionen. Leveres i canvas bæretaske.

Varenr.	Produktbeskrivelse	Pakke
1133020	TWIN Light Fold, brochurestander gulv A4 4 fag	1 stk. A
1133031	TWIN Light Z-shape, brochurestander gulv A4 6 fag	1 stk. B

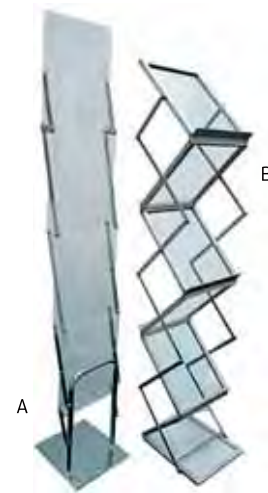

## Brochureholder TWIN Agenda væg

TWIN AGENDA serien kan bruges til både brochurer, foldere, pjecer, aviser og blade mv. Det præsenterer indholdet på allerbedste måde, så de virkelig skaber "blikfang" og vækker interesse. Brochureholderen har et tidløst design, og en lang holdbarhed.

Varenr.	Produktbeskrivelse	Mål	Pakke
100487	Brochureholder væg A4 6 fag	B235×H774mm	1 stk. A
100483	Brochureholder væg A5 9 fag	B165×H780mm	1 stk. B
100488	Brochureholder væg A4 10 fag	B232×H1152mm	1 stk. C
100490	Avisholder væg 5 fag	B437×H778mm	1 stk. D



# Arbejdslamper med fokus på æstetik og funktionalitet



- Op til 50.000 timers levetid
- Lavt energiforbrug
- Opfylder alle krav til en professionel arbejdslampe



**BESTSELLER**

## Valencia - Bordlampe - LightUp by Matting

6W LED. 1000 Lux. Hvidt lys 4000 K. Bordfod: Ø 185 mm. Armlængde: 410 + 420 mm.  
Lampehoved: 90 x 85 mm. Asymmetrisk, 3-trins touch-dimmer. Timer. Bordklemme findes som tilbehør.

Varenr.	Farve	Pakke
392822	Sort	1 stk.
392821	Sølv	1 stk.
1533206	Hvid	1 stk.

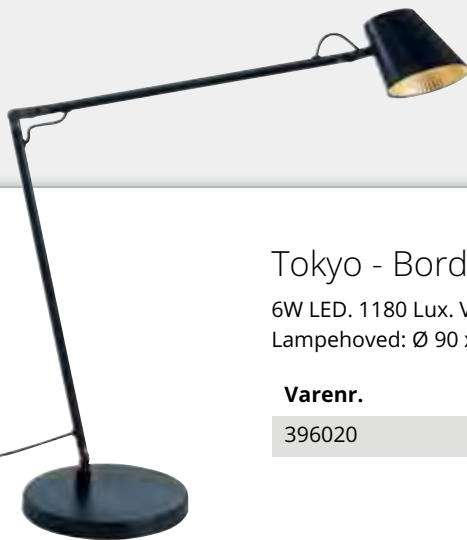

## Tokyo - Bordlampe - LightUp by Matting

6W LED. 1180 Lux. Varm hvidt lys 3000 K. Bordfod: Ø 180 mm. Armlængde: 400+300 mm.  
Lampehoved: Ø 90 x H 82 mm. 3-trins touch-dimmer.

Varenr.	Farve	Pakke
396020	Sort	1 stk.

## Singapore - Bordlampe - LightUp by Matting

7W LED. Wireless Qi og USB charger. Timer. Justérbar farvetemperatur i fire forudindstillede trin:  
2800 K / 3500 K / 4500 K / 5600 K. Bordfod: 120 x 180 mm. ARmlængde: 450 mm. Lampehoved: 50x250 mm.

Varenr.	Farve	Pakke
1624641	Sort	1 stk.
1624652	Hvid	1 stk.

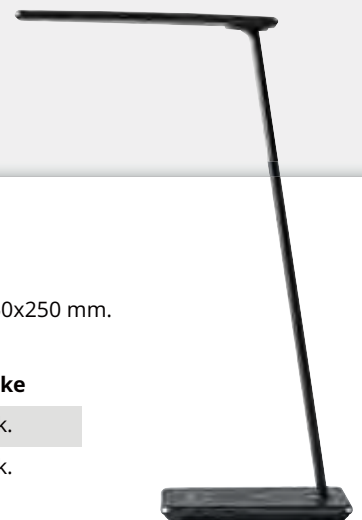



### Lissabon - Bordlampe - LightUp by Matting

8W LED. 920 Lux. Varm hvidt lys 3000 K. Bordfod: Ø 190 mm. ARmlængde\_ 310 + 310 mm. Lampehoved: 80 x 235 mm. Trinløs touch-dimmer. Bordklemme findes som tilbehør.

Varenr.	Farve	Pakke
392811	Sort	1 stk.
392812	Hvid	1 stk.



### London - Bordlampe - LightUp by Matting

6W LED. 2000 Lux. Varm hvidt lys 3100 K. Bordfod: Ø 210 mm. Armlængde: 400 + 400 mm. Lampehoved: Ø 103 mm.

Varenr.	Farve	Pakke
392818	Sølv	1 stk.



### Madrid - Bordlampe - LightUp by Matting

8W LED. 1600 Lux. Varm hvidt lys 3000 K. Bordfod: 158 x 158 mm. Armlængde: 410 + 405 mm. Lampehoved: 100 x 100 mm. 4-trins lysdæmper knap.

Varenr.	Farve	Pakke
392813	Sort	1 stk.
392814	Hvid	1 stk.



### Napoli - Bordlampe - LightUp by Matting

6W LED. 1000 Lux. Varm hvidt lys 3000 K. Bordfod: Ø 185 mm. Armlængde: 410 + 420 mm. Lampehoved: 90 x 85 mm. Assymetrisk, 3 trins touch-dimmer, timer, bordklemme findes som tilbehør.

Varenr.	Farve	Pakke
1624626	Sort	1 stk.
1624615	Sølv	1 stk.
1624630	Hvid	1 stk.

# Med tiden bliver alt godt



### Unilux Flo-Clock

FLO er et stille LED-vægur, der giver dig oplysninger om klokkeslæt, dato og temperaturen på den omgivende luft. Takket være kontrasten ved de store digitale, hvide og 6 cm høje LED-tal på sort baggrund er dette ur let at aflæse i store rum såsom receptioner eller mødelokaler.

Varenr.:	Dimensioner:	Farve:
h) 1130275	28 x 28 x 3,5 cm	Sort

### Unilux Station

Slut med cirka-tider: Med sin radiostyrede funktion stiller STATION automatisk og permanent tiden ved hjælp af radiobølger fra atomuret i Mainflingen. Det klassiske, moderne "stationsur"-design i rustfrit stål giver en lydløs, kontinuerlig bevægelse af de ikke-støjende visere, så der er god mulighed for koncentration og velvære. Dette design er meget nøjagtigt og er lavet af glas på 30 mm i diameter. Er let at aflæse, uanset hvor du er i rummet. Det beskyttende glas forhindrer støvaflejringer.

Varenr.:	Diameter:	Farve:
i) 1130286	35 cm	Grå

### Unilux ur Tempus

TEMPUS uret er udstyret med et termometer digitalt display i Celsius/ grad C °, som gør det muligt at se temperaturen i dit arbejdsmiljø. Batteri inkl.

Varenr.:	Diameter:	Farve:
a) 102172	30,5 cm	Sølv

### Unilux ur Mega

Unilux MEGA er et stor ur. Glasfront, der beskytter mod støv og snavs. Læsbar fra 180 m afstand takket være de store hvide cifre. Batteri 1stk. 1,5V AA inkl.

Varenr.:	Diameter:	Farve:
c) 1531095	57,5 cm	Sort



### Unilux ur Attraction

Ur med Quartz system og med lydløs funktion dvs. ingen støj – skaber en god atmosfære. Uret er magnetisk og kan let fastgøres på en metaloverflade. Meget klassisk stil. Batteri 1,5V AA medfølger.

Varenr.:	Diameter:	Farve:
b) 1531084	22,0 cm	Grå

### Unilux ur Maxi Wave

Radio-styret teknologi. Utrolig høj præcision, på max. 1 sekund på hver 1 million år. De store arabiske tal er let læselige. Monteret med beskyttende glas for at undgå støv og gulning. Batteri AA 1,5V. inkl.

Varenr.:	Diameter:	Farve:
d) 1531106	37,5 cm	Sort

### Unilux ur Magnet

Quartz UR – Magnetisk, klæber til enhver metaloverflade. Corporate design i metaloverflade. Arabiske tal. Bruger 1 AA 1,5 V batteri – ikke inkl.

Varenr.:	Diameter:	Farve:
e) 1531110	30,5 cm	Sølv

### Unilux ur On Time

Se tiden i verden. Quartz system. Giver mulighed for at vælge/se de 4 forskellige tidszoner på verdensplan. Glasfront. 4 x AA 1,5V batteri medfølger.

Varenr.:	Diameter:	Farve:
f) 1531132	30,5 cm	Sort

### Unilux Outdoor udendørs ur

Radio-styret teknologi – justeres automatisk og permanent via radiobølger. Utrolig høj præcision, på max. 1 sekund på hver 1 million år. Læsbar op til 100 meter. Monteret med beskyttende glas. Vandtæt og lydløst. Batteri AA 1,5V. Inkl.

Varenr.:	Diameter:	Farve:
g) 1129446	35,5 cm	Sølv

# Klassikere og innovationer

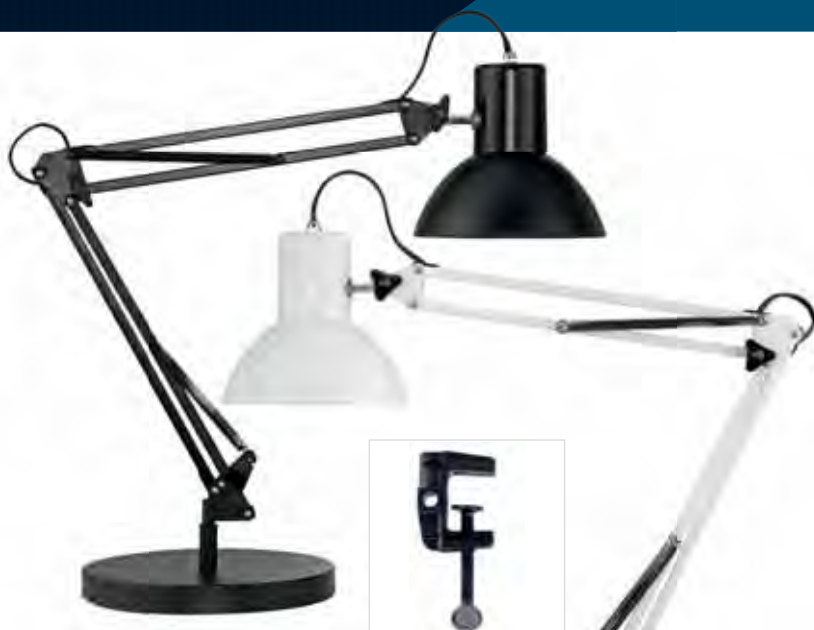

## Unilux Success 80 – arkitektlampe

Success er den enkle og funktionelle arkitektlampe til arbejds- og hobbybordet. Den parallelførte, fjederbelastede arm gør det let at indstille lampen og fastholder lampehovedet parallelt med skrivebordet. On-/off-afbryder på ledning. God refleksion af lyset takket være lampehovedets indvendige belægning. E27 sokkel – leveres med bordfod & bordklemme. Leveres uden pære .

Varenr.:	Lyskilde:	Armlængde:	Farve:
1531250	LED	80 cm	Sort
1531261	LED	80 cm	Hvid
1651031	LED Star standard 60W/827 E27		Hvid



## Unilux Swingo – LED lampe

Swingo er den moderne udgave af den kendte og klassiske arkitektlampe. Den parallelførte, fjederbelastede arm gør Swingo let at indstille til ethvert formål. En utrolig populær lampe til såvel arbejds- som hobbybordet. Leveres med en 4 kg bordfod & bordklemme. Swingo har en bevægelig arm med tre led. Via den fjederbelastede arm kan lampehovedet justeres til vandret position for at undgå direkte blænding. Transformer monteret på stik. Lyskilden er 9 W LED med 50.000 brændetimer.

Varenr.:	Lyskilde:	Farve:
1627135	LED	Sort
1627146	LED	Hvid



## Unilux Success 80 – LED Chrome

Den traditionelle "arkitekt" bordlampe kommer nu med et trendy moderne finish: krom-belagt! Bordlampen har fjeder-afbalanceret arm, som gør at lampeskærm altid kan holdes parallelt i forhold til dit skrivebord. Dobbelt leddet arm muliggør bevægelser i alle retninger. God refleksion af lyset takket være lampehovedets indvendige belægning. Lyskilden er en 11W LED pære for E27 sokkel med 30.000 brændetimer – 1000 lumens. Symmetrisk belysning. Leveres med bordfod og klemme.

Diameter på lampehoved: 17,2 cm  
Højde på lampehovedet: 17 cm

Varenr.:	Lyskilde:	Armlængde:	Farve:
1531272	LED	80 cm	Krom



## Unilux Sol – LED

kompakt LED-bordlampe, ideel til studerende eller små kontor skriveborde. Unikt design. Power 4W: lavt forbrug. Fleksibel arm: stor lethed af bevægelser. Skift ON/OFF på kablet: let adgang. Levetid: 20000h, 100lm / W.H45 cm – Shade Ø14 cm. Energiklasse A. 2 års garanti.

Varenr.:	Lyskilde:	Mål:	Farve:
1130323	LED	H45 x Ø14 cm	Sort
1130334	LED	H45 x Ø14 cm	Hvid



## Unilux Urban – LED lampe

URBAN skrivebordslampen er udstyret med en LED 8Watt. URBAN-lampens enkle arm er forsynet med en høj og lav dobbelt artikulering, der muliggør optimal justering af produktet. Armen kan vippe og dreje 360°. Justerbart hoved. Diskret lille base. Tænd / sluk monteret på lampehovedet.

Varenr.:	Lyskilde:	Farve:
1627150	LED	Sort

# Lys til ethvert behov



### a) Unilux Lampe Vicky – hvid/træ

Vicky: en lampe med Skandinavisk design, der passer i mange miljøer. Med justerbar intensitet og farvetemperatur – dimmer er placeret på bunden og gør det muligt at justere 3 lysintensiteter og 3 lysfarve-temperaturer. Lyskilde LED 10 W, indbygget og kan ikke udskiftes. USB port til smartphones

Varenr.:	Lyskilde:	Farve:
1627076	LED	Hvid/træ

### d) Unilux Illusio – LED

Asymmetrisk led lampe i stilfuldt design. Udstyret med 14 lysdioder med en gennemsnitlig levetid på 40 tusind timer. Automatisk slukning efter 5 timer uden brug: økonomisk og sikkert. Lysdæmper placeret under lampehovedet for en nem adgang. Perfekt stabilitet grundet tung bordfod / dobbelt artikulation på den nedre og den øvre del af armen.

Varenr.:	Lyskilde:	Farve:
1627124	LED	Sort



### b) Unilux Pryska Uplight lampe – hvid/træ

Pryska LED Uplight giver en effektiv belysning. Monteret med lysdæmper for optimal spredning af lyset. Brændetimer + 40.000 timer.

Varenr.:	Lyskilde:	Farve:
1627080	LED	Hvid/træ



### c) Unilux Joker 2.0 – LED

Joker 2.0 er med sit enkle og harmoniske nyhed design en bordlampe, som passer til stort set alle arbejdspladser. 3-trinsafbryder indbygget i den integrerede bordfod. Udstyret med power led'er – 6W, 640 Lumens, 2900 Kelvin – med en levetid på 40.000 timer. Joker er bevægelig i både arm og hoved. Asymmetrisk og flimmerfri belysning.

Varenr.:	Lyskilde:	Farve:
1424780	LED	Sort
1605940	LED	Lime
1605951	LED	Lilla
1605936	LED	Sølv



### e) Unilux Senza – LED 2.0 ERGONOMICS

Asymmetrisk bordlampe udstyret med den nyeste og bedste LED teknologi. Bordlampen har en farve gengivelse på 80 og en farvetemperaturen lige til 3500 til 6500 ° K. Disse to faktorer er afgørende for den bedste atmosfære og komfort for øjnene. Dobbelt leddet arm, justerbart lampehoved både vertikalt og horisontalt, og rotation i bordfoden, disse funktioner gør det muligt for en meget præcis belysning hvor det er nødvendigt. Lysdæmper er placeret på lampehovedet. Justering 3 belysning intensiteter og 3 belysning farver.

Varenr.:	Lyskilde:	Farve:
1605925	LED	Sølv

# Fremtiden ser lys ud!



## Unilux Sunlight og Timelight

Mange videnskabelige undersøgelser har bevist, at menneskekroppen har brug for en vis mængde lys afhængigt af tidspunktet på dagen og personens aktivitet. Denne cyklus kaldes den cirkadiske cyklus. UNILUX opfylder dette behov ved hjælp af SunLight.

I den automatiske tilstand giver den forprogrammerede cirkadiske cyklus dig det nøjagtige lys, du har brug for (Farvetemperatur og intensitet) på det rigtige tidspunkt. I manuel tilstand justerer lysstyrkeniveauet for at give personen det bedste mulige lys i enhver Type aktivitet: Arbejde, afslapning eller læsning.

### a) Unilux Sunlight Lampe – sort

SunLight Lampen, der fremmer dit velbefindende. Miljøvenlig med den nyeste LED-teknologi forbruger Sunlight mindre energi end traditionelle lyskilder. Brændetimer 50.000. Lysdæmper manuelt eller via app-funktion My-Unilux.

Varenr.:	Lyskilde:	Farve:
1627091	LED	Sort

### b) Unilux Timelight lampe, sort

TimeLight Lampen, der fremmer dit velbefindende. Miljøvenlig med den nyeste LED-teknologi forbruger TimeLight mindre energi end traditionelle lyskilder. Brændetimer 50.000. Lysdæmper manuelt eller via app-funktion My-Unilux. Med trådløs oplader til mobiltelefon.

Varenr.:	Lyskilde:	Farve:
1627102	LED	Sort



### c) Unilux Magic – LED lampe

Asymmetrisk belysning, gør den perfekt til arbejdet ved computeren. Udstyret med 4 LED'er på 1,4 W: levetid gennemsnit er ca 40,000 timer med konstant lysudbytte. Arm med fjeder, så der er mulighed for at indstille lampen som man ønsker. 360° rotation på basen og lampehovedet kan justeres. Touch betjent switch på lampehovedet. Automatisk sikkerheds switch slukker efter 5 timer.

Varenr.:	Lyskilde:	Farve:
1424776	LED	Sort



### d) Unilux Jack – LED

LED 6W med USB-port Vælg din temperatur af farve takket være lysdæmper. Monteret med en lysdæmper berøring switch. Dæmpning af belysningen intensitet. Dæmpning af farvetemperaturen (x3): 2900 K (varm) / 3500 K / 4000 k (kold). USB-stik: genindlæse din tablet, smartphone, etc. Vippe arm og hoved. Kompakt hoved og base: velegnet til små skriveborde. Mobiltelefon pladere på en USB-port på basen. Levetid: 40 000h'er – 100 lm / W. Energiklasse: A. 2 års garanti.

Varenr.:	Lyskilde:	Farve:
1627113	LED	Sort

### e) Unilux Jazz – ergonomisk LED lampe

JAZZ er udstyret med en meget effektiv 6W LED belysning. Soft touch dimmer, der er placeret på bunden, gør det muligt at justere lysstyrken og farveintensitetskontrollen, som svarer til forskellige aktiviteter (arbejde, læsning og afslapning).

JAZZ gør det også muligt at oplade mobile enheder via Qi-charger. Udstyret med USB-port og trådløs oplader (Qi-certificeret, kompatibel med alle smartphones, som har Qi-funktion).

Varenr.:	Lyskilde:	Farve:
1521520	LED	Grå



# Nyheder der virkelig lyser op



## Unilux Nelly

Med det kraftfulde 400 Lumen LED-lys, 7 timers batteritid og den trådløse funktion følger NELLY LED-skrivebordslampen dig, hvorhen du skal (på kontoret, i mødelokalet eller på rejsen). Den genoplades hurtigt via USB-porten med det medfølgende kabel. På foden kan du med et kort tryk på den berøringfølsomme kontakt variere lysfarven og med et langt tryk variere lysstyrken. Du kan dermed tilpasse belysningen i forhold til dine forskellige aktiviteter (læsning, hvile eller arbejde). Denne lampe, der er let at tage med, er attraktiv på grund af dens design med lette og rene linjer, dens funktioner og dens meget konkurrencedygtige pris.

Varenr.:	Lyskilde:	Farve:
1130253	LED	Hvid

## Unilux Popy

POPY er en LED-skrivebordslampe med højeffektivt 5W LED-lys. På foden kan du variere de 3 farvetemperaturniveauer med et kort tryk på den berøringfølsomme kontakt og lysstyrken med et kontinuerligt tryk. En anden indstilling giver et blødt lys ved foden, der kan bruges som natlys. Vælg den bedste lyskvalitet til dine aktiviteter. POPY er kendetegnet ved sine slanke og rene linjer understøttet af en glasfod, hvilket giver den et elegant og moderne udseende. Den er det perfekte tilbehør, hvis du vil sætte et moderne strejf på dit kontor. Takket være det aftagelige USB-kabel baseret på en 220V-driver kan lampen oprette forbindelse direkte til en USB-port (computer eller stikkontakt) og ledsage dig på alle dine ture (på kontoret, i mødelokalet eller på rejsen). Den 1 cm tykke glasfod med vægtmodstand sikrer god lampestabilitet og optimal brug.

Varenr.:	Lyskilde:	Farve:
1130231	LED	Hvid

NEWS  
2020

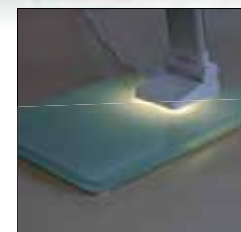

## Unilux Strata

STRATA er mere end en skrivebordslampe; den er en ny generation af ergonomisk designede bordlamper med højeffektivt asymmetrisk LED-lys med lavt strømforbrug. Denne skrivebordslampe har et innovativt, slankt og 80 cm langt design og er takket være dens klemme let at installere på bagsiden af skrivebordet. Når lampen placeres over din computerskærm og dit tastatur, bidrager den med et bredt lys og giver skræddersyet belysning takket være de to berøringfølsomme kontakter, der er placeret på lampens hoved, hvor den ene varierer lysstyrken og den anden tilbyder 3 farvetemperaturer. Da den har en lysstyrkesensor, tilpasser belysningen sig automatisk til det omgivende lys, så du kan justere belysningen efter dine behov og samtidig reducere træthed og synsstress – og derved få optimal komfort (ved både afslapning, koncentrationsarbejde og læsning). STRATA er ideel til 1 eller 2 skærme og tilpasser sig alle typer og størrelser af skærme, ligesom den passer perfekt til din skrivebordsindretning.

Varenr.:	Lyskilde:	Farve:
1130264	LED	Sort



## Unilux Diva

DIVA er en LED-skrivebordslampe med højeffektivt 7W LED-lys. Med den berøringfølsomme kontakt på foden kan lysstyrken justeres i 4 niveauer og lysfarven i 3 niveauer, så belysningen kan tilpasses forskellige aktiviteter såsom arbejde, læsning og hvile. DIVA giver dig fordelene ved tilpasset belysning, afhængigt af dine behov i løbet af dagen. DIVA-lampen er kendetegnet ved et moderne design med fine og rene linjer. Aluminiumshovedet og -armen giver lampen et elegant og moderne udseende, så du får et produkt, der opfylder alle dine forventninger. Dette LED-armatur har USB-port og trådløs induktionsoplader (Qi-certificeret og kompatibel med alle smartphones\*).

Varenr.:	Lyskilde:	Farve:
1130220	LED	Sort

NEWS  
2020



## Unilux Linka

LINKA er en LED-skrivebordslampe med højeffektivt 5W LED-lys. En berøringfølsom kontakt på foden varierer lysstyrken, mens en anden justerer lysfarven i 4 niveauer. Herved kan du tilpasse belysningen til forskellige aktiviteter og daglige opgaver såsom arbejde, læsning og hvile. LINKA kendetegnes ved et design med fine og rene linjer. Lampehovedet er højst 1 cm tykt, hvilket giver lampen et elegant udseende. Lampen har USB-port og trådløs telefonoplader (Qi-certificeret og kompatibel med alle smartphones\*). \*Hvis din smartphone ikke har en trådløs opladningsmulighed, skal du blot tilføje en Qi-opladerskål.

Varenr.:	Lyskilde:	Farve:
1130242	LED	Sort

NEWS  
2020



# Præsentable hængepartier



## a) Unilux Mikado

Mikado er en stumtjener i nordisk design. Den er lavet af bøgetræ med funktionelle rundede knager. Mikado er både funktionel og dekorativ i det moderne kontormiljø. Den er robust og beregnet til at hænge jakker, frakker, hatte og tilbehør, som tasker og halstørklæder, på. Tilrådes altid at fordele tøjet ligeligt over knagerne. Knagerne er med store runde former der skåner tøjet.

Varenr.:	Højde:	Træsart:
1130290	177 cm	Bøg

## b) Unilux Tippy

Tippy har sit navn fra dens form. Det nordiske design gør den til et oplagt valg til det moderne kontorlandskab. Tippy er lavet i bambus og designet sikrer stor stabilitet. Det tilrådes stadig at fordele tøjet ligeligt på knagerne. De fire knager skåner tøjet.

Varenr.:	Højde:	Træsart:
1130301	175 cm	Bambus



## Unilux bøjler

Standardbøjlen i træ eller sort plast.

Varenr.:	Pk.å:	Farve:
1531176	25 stk.	Træ
1531180	20 stk.	Sort plast



## c) Unilux Cypres stumtjener

Cypres stumtjener med 8 knager. Aluminium. 3 muligheder for ophæng på hver knage, roterende hoved. Justerbar paraply stander. Leveres usamlet.

Varenr.:	Diameter:	Højde:	Farve:
103604	34 cm	170 cm	Sølv



# Sid ordentligt!

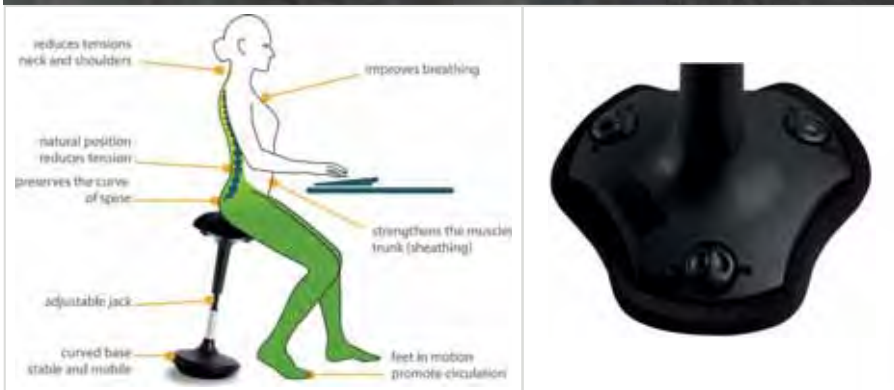

## Unilux Moove taburet

MOOVE Seat har en stor bevægelses frihed og kan justeres i højden fra 52 – 81 cm ved hjælp af gascylinderne. Den runde fod gør at man altid kan sidde korrekt, og undgå skader i ryg, skulder, nakke og arme. Den solide kurvede fod på Moove sikrer at den står godt fast under brug. Det ergonomiske sæde giver flere sidde muligheder som giver optimal mulighed for brug.

Varenr.:	Mål:	Farve:
1627183	H 52-81 cm	Sort

# VOGEL'S VÆGBESLAG



MA1010-vægbeslaget er velegnet til tv-skærme på mellem 17 og 26 tommer (43 til 66 cm) og kan bære skærme med en vægt på op til 30 kg.

Med et vippeligt vægbeslag fra M-serien er det muligt at montere dit tv højt på væggen og ude af vejen, mens du stadig kan nyde en behagelig synsvinkel. Et vippeligt vægbeslag er også ideelt til at undgå refleksion og genskin.

Hvis du er på udkig efter en robust, pålidelig og overkommelig løsning til sikkert at montere dit tv på væggen, er et vægbeslag fra Vogel's M-serien det perfekte valg. Førsteklasses materialer og et simpelt, men gedigent design, der gør præcis, hvad det skal. Vogel's M-serie: sikkerhed til en overkommelig pris.

Varenr.	Produktbeskrivelse	Pakke
1125294	MA1010 Vægbeslag Tilt, 17-26"	1 pk.



MA2000 er et robust vægbeslag, der er velegnet til skærme på mellem 19 og 40 tommer (48 til 102 cm) Beslaget kan bruges til at montere tv-skærme på op til 30 kg trygt og sikkert på væggen.

Det flade vægbeslag fra M-serien er en fantastisk løsning, hvis du vil spare mest mulig plads. Nyd dit tv, når du ser fjernsyn, og nyd den ekstra plads i rummet, når det ikke er tændt.

Beskyt dit tv ved at hænge det sikkert på væggen med et Vogel's tv-beslag fra M-serien. Dette komplette udvalg af vægbeslag har et solidt og praktisk design og beskytter dit tv mod utilsigtet skade. Vogel's M-serie: sikkerhed til en overkommelig pris.

Varenr.	Produktbeskrivelse	Pakke
1125305	MA2000 Vægbeslag Flat, 19-40"	1 pk.



MA2040 er et robust vægbeslag, der er velegnet til skærme på mellem 19 og 40 tommer (48 til 102 cm) Beslaget kan bruges til at montere tv-skærme på op til 15 kg trygt og sikkert på væggen.

Et vægbeslag fra M-serien kan drejes op til 180 grader, så du nemt kan se tv-skærmen, uanset hvor du sidder i rummet. Træk dit tv frem og drej det til en god synsvinkel, også selvom det er monteret inde i et skab.

Beskyt dit tv ved at hænge det sikkert på væggen med et Vogel's tv-beslag fra M-serien. Dette komplette udvalg af vægbeslag har et solidt og praktisk design og beskytter dit tv mod utilsigtet skade. Vogel's M-serie: sikkerhed til en overkommelig pris.

Varenr.	Produktbeskrivelse	Pakke
1125316	MA2040 Vægbeslag Turn 180°, 19-40"	1 pk.



# VOGEL'S VÆGBESLAG



MA3000 er et robust vægbeslag, der er velegnet til sikker montering af skærme på mellem 32 og 55 tommer (82 til 140 cm) Det robuste vægbeslag kan bære skærme med en vægt på op til 60 kg.

Det flade vægbeslag fra M-serien er en fantastisk løsning, hvis du vil spare mest mulig plads. Nyd dit tv, når du ser fjernsyn, og nyd den ekstra plads i rummet, når det ikke er tændt.

Beskyt dit tv ved at hænge det sikkert på væggen med et Vogel's tv-beslag fra M-serien. Dette komplette udvalg af vægbeslag har et solidt og praktisk design og beskytter dit tv mod utilsigtet skade. Vogel's M-serie: sikkerhed til en overkommelig pris.

Varenr.	Produktbeskrivelse	Pakke
1125320	MA3000 Vægbeslag Flat, 32-55"	1 pk.

MA3040 er et robust vægbeslag, der er velegnet til sikker montering af skærme på mellem 32 og 55 tommer (82 til 140 cm) Det robuste vægbeslag kan bære skærme med en vægt på op til 25 kg.

Et vægbeslag fra M-serien kan drejes op til 180 grader, så du nemt kan se tv-skærmen, uanset hvor du sidder i rummet. Træk dit tv frem og drej det til en god synsvinkel, også selvom det er monteret inde i et skab.

Beskyt dit tv ved at hænge det sikkert på væggen med et Vogel's tv-beslag fra M-serien. Dette komplette udvalg af vægbeslag har et solidt og praktisk design og beskytter dit tv mod utilsigtet skade. Vogel's M-serie: sikkerhed til en overkommelig pris.

Varenr.	Produktbeskrivelse	Pakke
1125331	MA3040 Vægbeslag Turn 180°, 32-55"	1 pk.

Med et MA4000-vægbeslag kan du beskytte din ekstra store tv-skærm mod skader og tyveri. Dette solide og robuste vægbeslag kan bære selv de største skærme fra 40 til 80 tommer (102 til 203 cm) med en vægt på op til 80 kg.

Det flade vægbeslag fra M-serien er en fantastisk løsning, hvis du vil spare mest mulig plads. Nyd dit tv, når du ser fjernsyn, og nyd den ekstra plads i rummet, når det ikke er tændt.

Beskyt dit tv ved at hænge det sikkert på væggen med et Vogel's tv-beslag fra M-serien. Dette komplette udvalg af vægbeslag har et solidt og praktisk design og beskytter dit tv mod utilsigtet skade. Vogel's M-serie: sikkerhed til en overkommelig pris.

Varenr.	Produktbeskrivelse	Pakke
1125342	MA4000 Vægbeslag Flat, 40-80"	1 pk.



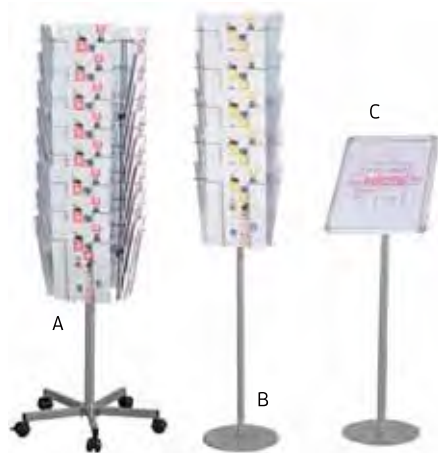

### Brochureholder TWIN Agenda gulv

Til den elegante præsentation.

Varenr.	Produktbeskrivelse	Mål	Pakke
100482	Brochureholder gulv A4 32 fag - på hjul	Ø510×H1475mm	1 stk. A
1133016	Brochureholder gulv A4 15 fag	B300×H1500mm	1 stk. B
1385834	Brochuredisplay gulv A4 1 fag	B2435×H900mm	1 stk. C



### Brochurestander TWIN Mobile

TWIN Brochure Display Stand er en ideel måde at distribuere dine brochurer og flyers til gæsterne. Brochureholderne har plads til enten 12, 16 eller 20 stk. brochurer. Låsbare hjul giver dig mulighed for at flytte displayet fra et sted til et andet. Ideel til brug i et rejsebureau, center, lufthavn, finanscenter eller hotel.

Varenr.	Produktbeskrivelse	Pakke
1133042	12 x A4, sølv	1 stk.
1133053	16 x A4, sølv	1 stk.
1133064	20 x A4, sølv	1 stk.



### Brochureholder Durable Flexiboxx

Flexiboxx A4 brochurefag i enkelt design, til opbevaring og fremvisning af A4 information/brochurer. I stående eller liggende udgave.

Varenr.	Produktbeskrivelse	Mål	Farve	Pakke
100256	6-fag stående		A4 Hvid	96 stk.
100257	6-fag stående		A4 Transp.	96 stk.
100261	6-fag stående		A4 Sort	96 stk.
100258	6-fag liggende		A4 Hvid	96 stk.
100259	6-fag liggende		A4 Transp.	96 stk.
100260	6-fag liggende		A4 Sort	96 stk.
100262	1-fag stående til udvidelse		A4 Hvid	22 stk.
100263	1-fag stående til udvidelse		A4 Transp.	22 stk.
100264	1-fag stående til udvidelse		A4 Sort	22 stk.
100269	Frontplade stående		A4 Transp.	55 stk.



### Brochureholder BNT

BNT brochureholdere til præstationer af f.eks. tilbudsaviser og salgsmateriale.

Varenr.	Produktbeskrivelse	Mål	Pakke
393826	L-form. Til bord. Skrå	A7 - 74×105mm	10 stk.
393827	L-form. Til bord. Skrå	A6 - 105×148mm	10 stk.
106528	L-form. Til bord. Skrå	A5 - 148×210mm	10 stk.
106532	L-form. Til bord. Skrå	A4 - 210×297mm	10 stk.
106534	T-form. Til bord. Liggende	A4 - 297×210mm	10 stk.
106533	T-form. Til bord	A5 - 210×148mm	10 stk.
106529	T-form. Til bord	A6 - 148×105mm	10 stk.
108223	1 rum. Til bord og væg	A5 - 750×440×615mm	10 stk.
108225	4 rum. Til bord og væg	A5 - 730×380×620mm	10 stk.
108227	1 rum. Til bord	1/3 A4 - 685×480×550mm	10 stk.
108228	4 rum. Til bord	1/3 A4 - 730×390×580mm	10 stk.
106536	1 rum. Til bord og væg	A4 - 297×210mm	10 stk.
106535	3 rum. Til bord og væg	A4 - 297×210mm	10 stk.
393833	4 rum. Til bord og væg	A4 - 297×210mm	5 stk.

### Arbejdslampe Needlite LED

Needlite arbejdslampen er lavet i et flot og elegant design. Med Needlite arbejdslampen får du den gode arbejdsbelysning og fyldes samtidig med dagslys, alt imens du arbejder på kontoret. Lyset er hvidt ligesom dagslys og forbedrer brugerens energiniveau, fokus, humør m.m. Efter lidt længere brug har lyset også en positiv effekt på brugerens døgnrytme. Lampen kan styres intelligent via en app - eller med touch funktion. Når du går fra din arbejdsplads slukker lyset automatisk, og med LED pærer har lampen en levetid på mere end 10 års normalt kontorbrug. B10xH45,7xD10cm

Varenr.	Produktbeskrivelse	Pakke
395780	LED med daglysfunktion og touch	4 stk.



### Minipaneler LED

Interiør lys til brug i køkken, garderobeskabe, loft belysning m.m. Med kun 4mm i tykkelse kan disse Micro LED paneler monteres hvor som helst, det er kun fantasien der sætter grænser. Der medfølger små skrue eller dobbelt klæb til montering. LED panelerne fås i forskellige størrelser og former til brug med samme LED driver. Til panelerne hører en "plug'N play driver" hvor der kan monteres op til 6 eller 9 paneler direkte i stikkontakt, med tænd/sluk funktion.

Varenr.	Produktbeskrivelse	Mål	Pakke
1520595	Firkantet, 3W	10x10cm	1 stk.
1520606	Firkantet, 6W	10x20cm	1 stk. A
1520610	Firkantet, 9W	10x30cm	16 stk.
1520632	Bue, 7W		1 stk. B
1520621	Trekantet, 2W		1 stk. C
1520643	Transformer t/minipanel 15W		1 stk.
1520654	Transformer t/minipanel 30W		1 stk.



### LED juletræ

Varenr.	Produktbeskrivelse	Mål	Farve	Pakke
1123765	Juletræ PVC med 1038 kviste og 300 LED	180cm	Grøn	1 stk.



### Batterier Ativa

Ativa New alkaline batterier i ny forbedret udgave Longlife - testet op mod OEM.

Varenr.	Produktbeskrivelse	Indhold	Pakke
1422466	LR 06 AA	28 stk.	24 pk.
1625352	LR 03 AAA	28 stk.	36 pk.
1422444	6LR61 E 9V	3 stk.	16 pk.



# PROCELL®

## PROFESSIONAL BATTERIES

Varenr.	Produktbetskrivelse	Pakke
108067	Procell AA 10pk Prof Carton (STN10)	10 pk.
108068	Procell AAA 10pk Prof Carton (STN10)	10 pk.
108069	Procell D 10pk Professional Carton (STN10)	5 pk.
108070	Procell C 10pk Professional Carton (STN10)	5 pk.
108071	Procell 9V 10pk Professional Carton (STN10)	5 pk.



# DURACELL®

## DURACELL PLUS POWER BATTERIER

Varenr.	Produktbeskrivelse	Indhold	Pakke
108059	AA	Stk./4	20 pk.
108060	AA	Stk./8	12 pk.
392856	AA (12+4 FREE)	Stk./16	10 pk.
108061	AAA	Stk./4	10 pk.
108062	AAA	Stk./8	10 pk.
392857	AAA (12+4 FREE)	Stk./16	10 pk.
108063	C	Stk./2	10 pk.
108064	D	Stk./2	10 pk.
108065	9V	Stk./2	10 pk.
108066	9V	Stk./1	10 pk.



## DURACELL ULTRA POWER BATTERIER

Ultra Power batterierne er udviklet til at yde op til 100% mere energi til alle dine enheder. Med Duracells Powercheck kan du nemt kontrollere den resterende mængde energi, så du undgår unødvendige afbrydelser, men Duralock-energiopbevaringsteknologien holder batterierne friske og opladte - selv efter 5 års opbevaring!

Varenr.	Produktbeskrivelse	Indhold	Pakke
108957	AA	Stk./4	20 pk.
108958	AAA	Stk./4	10 pk.
1472376	C	Stk./2	10 pk.
1472380	D	Stk./2	10 pk.
102649	9V	Stk./1	10 pk.



# DURACELL®

## DURACELL GENOPLADELIGE BATTERIER

Varenr.	Produktbeskrivelse	Indhold	Pakke
108073	AA, 2400 mAh	Stk./4	10 pk.
108076	AA, 1300 mAh	Stk./4	10 pk.
108072	AAA, 850 mAh	Stk./4	10 pk.
108078	AAA, 750 mAh	Stk./4	10 pk.
108075	C, 3000 mAh	Stk./2	10 pk.
108074	D, 3000 mAh	Stk./2	10 pk.
108077	9V, 170 mAh	Stk./1	10 pk.



## DURACELL OPLADERE

Varenr.	Produktbeskrivelse	Indhold	
108079	15 minutters oplader - AA	Stk./3	A
108081	Universaloplader	Stk./4	B
108083	45 minutters oplader - AA	Stk./3	C





# DURACELL®

## DURACELL ELECTRONICS & SILVER OXIDE BATTERIER

Varenr.	Produktbeskrivelse	Indhold	Pakke
108086	LR44, 1,5V	Stk./2	10 pk.
108091	1220, 3V	Stk./1	10 pk.
108092	1616, 3V	Stk./1	10 pk.
108093	1620, 3V	Stk./1	10 pk.
1629154	2016, 3V	Stk./2	10 pk.
1629165	2025, 3V	Stk./2	10 pk.
1629176	2032, 3V	Stk./2	10 pk.
108097	2430, 3V	Stk./1	10 pk.
108098	2450, 3V	Stk./1	10 pk.
108099	357/303, 1,5V	Stk./2	10 pk.
396145	364, 1,5V	Stk./1	10 pk.
396146	362/361, 1,5V	Stk./1	10 pk.
396147	371/370, 1,5V	Stk./1	10 pk.
396148	386/301, 1,5V	Stk./1	10 pk.
396149	392/384, 1,5V	Stk./1	10 pk.
396150	394, 1,5V	Stk./1	10 pk.
396151	399/395, 1,5V	Stk./1	10 pk.
502693	377, 1,5V	Stk./1	10 pk.
502694	389/390, 1,5V	Stk./1	10 pk.



**POWER ON**



**DURACELL®**

## DURACELL PHOTO BATTERIER

Varenr.	Produktbeskrivelse	Indhold	Pakke
108087	123, 3V	Stk./1	10 pk.
108088	223, 6V	Stk./1	6 pk.
108089	245, 6V	Stk./1	6 pk.
108090	CR2, 3V	Stk./1	10 pk.
396142	1/3N, 3V	Stk./1	10 pk.
396143	28L, 6V	Stk./1	6 pk.



## DURACELL PHOTO BATTERIER

Varenr.	Produktbeskrivelse	Indhold	Pakke
108084	N/MN9100, 1,5V	Stk./2	10 pk.
108085	MN21, 12V	Stk./2	10 pk.
396152	MN11, 6V	Stk./1	10 pk.
396153	MN27, 12V	Stk./1	10 pk.



# DURACELL® FLASHLIGHTS

## DURACELL LED LOMMELYGTER

Tough CMP-9 er en kompakt, stødsikker og vandtæt lommelygte, du kan tage med dig overalt. Dens størrelse gør, at du nemt kan have den med i tasken, handskerummet eller liggende i en lille skuffe i huset, så du altid har den ved hånden. Der medfølger en strop samt 3xAAA batterier.

Varenr.	Produktbeskrivelse	Pakke
396154	Duracell Tough CMP-9	12 pk.



Tough CMP-10C er designet til at kunne klare opgaver hvor som helst. Dens kompakte størrelse gør den nem at medbringe, og lygten er både stødsikker og vandtæt. Lysstrålen har tre forskellige indstillinger, der kan justeres blot med en fingerspids eller sættes til at nødblink for at tilkalde opmærksomhed ved f.eks. et fladt dæk, strømafbrydelse eller for at finde vej i mørket. 3xAAA batterier medfølger.

Varenr.	Produktbeskrivelse	Pakke
396155	Duracell Tough CMP-10C	12 pk.



Tough KEY-3 er lommelygten, du altid har på dig, for du kan nemt have den i tasken eller lommen. Lygten er både stødsikker og vandtæt, og den kommer med en strop, du kan sætte om håndledet. 1xAAA batteri medfølger.

Varenr.	Produktbeskrivelse	Pakke
396157	Duracell Tough KEY-3	12 pk.



Voyager CL-1 er den ideelle lommelygte til udendørsaktiviteter grundet dens handy form, størrelse og vægt. Gummilaget på ydersiden sikrer et ekstra godt greb på lygten, og den er både stødsikker og vandtæt, så husk din Voyager, når du er på farten. 2xAA batterier medfølger.

Varenr.	Produktbeskrivelse	Pakke
396158	Duracell Voyager CL-1	6 pk.





## OSRAM LED PÆRER

Varenr.	Produktbeskrivelse	Sokkel	Lysfarve	Pakke	
1650950	LED Standard m/sølvforspejlet top - 51W/827	E27	Klar	6 pk.	A
1651020	LED Star Standard - 40W/827	E27	Hvid	10 pk.	
1651031	LED Star Standard - 60W/827	E27	Hvid	10 pk.	
1651042	LED Star Standard - 75W/827	E27	Hvid	10 pk.	
1651064	LED Star Standard - 100W/827	E27	Hvid	10 pk.	B
1651112	LED Star Standard - 40W/827	E27	Klar	10 pk.	
1651123	LED Star Standard - 60W/827	E27	Klar	10 pk.	C
1651134	LED Star Standard - 75W/827	E27	Klar	10 pk.	
1651145	LED Star Standard - 100W/827	E27	Klar	10 pk.	
1650946	LED Krone m/sølvforspejlet top - 34W/827	E14	Klar	6 pk.	D
1650983	LED Star Krone - 25W/827	E14	Hvid	10 pk.	E
1650994	LED Star Standard - 40W/827	E14	Hvid	10 pk.	
1651005	LED Star Krone - 25W/827	E27	Hvid	10 pk.	
1651016	LED Star Krone - 40W/827	E27	Hvid	10 pk.	
1651090	LED Star Krone - 25W/827	E14	Klar	10 pk.	F
1651101	LED Star Krone - 40W/827	E14	Klar	10 pk.	
1650961	LED Star Kerte - 25W/827	E14	Hvid	10 pk.	G
1650972	LED Star Kerte - 40W/827	E14	Hvid	10 pk.	
1651075	LED Star Kerte - 25W/827	E14	Klar	10 pk.	H
1651086	LED Star Kerte - 40W/827	E14	Klar	10 pk.	
1651182	LED Star R50 Reflektor 36° - 25W/827	E14	Klar	10 pk.	I
1651193	LED Star R50 Reflektor 36° - 40W/827	E14	Klar	10 pk.	
1651204	LED Star R63 Reflektor 36° - 40W/827	E27	Klar	10 pk.	J
1651156	LED T26 - 12W/827	E14	Klar	9 pk.	K
1651160	LED Star T26 - 25W/827	E14	Klar	9 pk.	
1651171	LED Star T26 - 40W/827	E14	Klar	9 pk.	
1650891	LED PIN - 10W/827	G4	Klar	9 pk.	L
1650902	LED Star PIN - 30W/827	G9	Klar	9 pk.	M
1650913	LED PIN - 40W/827	G9	Klar	9 pk.	
1650924	LED Star spot MR11 36° - 20W/827	GU4	Klar	6 pk.	N
1650935	LED Spot MR16 20W/827 36°	GU5,3	Klar	10 pk.	
1651215	LED Star Spot Par16 36° - 35W/827	GU10	Klar	10 pk.	O
1651241	LED Spot Par16 36° - 50W/827	GU10	Klar	10 pk.	



# OSRAM DÆMPBARE

Varenr.	Produktbeskrivelse	Sokkel	Lysfarve	Pakke	
1651355	LED SuperStar Spot 3,1W (35W) - dæmpbar	GU10	Klar	10 pk.	A
1651370	LED SuperStar Spot 4,6W (50W) - dæmpbar	GU10	Klar	10 pk.	
1651381	LED SuperStar Kerte 40W/827 - dæmpbar	E14	Klar	6 pk.	B
1651392	LED Retrofit Krone 5W (40W)/827 - dæmpbar	E14	Hvid	6 pk.	C
1651403	LED Retro Krone 4,5W/40W - dæmpbar	E27	Klar	6 pk.	D
1651414	LED Retrofit Standard 5W (40W)/827 - dæmpbar	E27	Klar	6 pk.	E
1651425	LED Retro Standard 8W/827 - dæmpbar	E27	Klar	6 pk.	
1651436	LED SuperStar Standard 75W/827 - dæmpbar	E27	Klar	6 pk.	F
1651440	LED SuperStar Standard 100W/827 - dæmpbar	E27	Klar	6 pk.	





# OSRAM SPECIALTYPER

Varenr.	Produktbeskrivelse	Sokkel	Lysfarve	Pakke	
1651510	LED Star+ Spot Par16 Duo Click 50W/827 - dæmpbar	GU10	Klar	6 pk.	A
1651521	LED Star+ Krone Duo Click 40W/827 - dæmpbar	E14	Hvid	6 pk.	B
1651532	LED Star+ Standard Duo Click 60W/827 - dæmpbar	E27	Hvid	6 pk.	C
1651543	LED Star Stick - 60W/827	E14	Hvid	6 pk.	D
1651554	LED Star Stick - 75W/827	E14	Hvid	6 pk.	
1651565	LED Stick - 60W/827	E27	Hvid	6 pk.	E
1651576	LED Stick - 75W/827	E27	Hvid	6 pk.	
1651580	LED Star+ RGBW Remote Standard 60W/827 - dæmpbar	E27	Hvid	6 pk.	F
1651591	LED Star+ RGBW Remote Kerte 40W/827 - dæmpbar	E14	Hvid	6 pk.	
1651602	LED Star+ RGBW Remote Krone 40W/827 - dæmpbar	E14	Hvid	6 pk.	
1651613	LED 1906 Vintage edison - 25W/820	E27	Gylden	4 pk.	G
1651624	LED 1906 Vintage globe - 25W/820	E27	Gylden	4 pk.	H
1651635	LED Star Globe - 40W/827	E27	Klar	4 pk.	I
1651646	LED Star Globe - 60W/827	E27	Hvid	6 pk.	J



## OSRAM LED RØR

Varenr.	Produktbeskrivelse	Sokkel	Lysfarve	Pakke
1651650	LED Star lysstofrør 18W/840, 600mm	G13	Hvid	8 pk.
1651661	LED Star lysstofrør 36W/840, 1200mm	G13	Hvid	8 pk.
1651672	LED Star lysstofrør 58W/840, 1500mm	G13	Hvid	8 pk.



## OSRAM LYSRØR

Varenr.	Produktbeskrivelse	Sokkel	Lysfarve	Pakke
1651683	Lumilux lysstofrør - 15W/827	G13	Hvid	10 pk.
1651694	Lumilux lysstofrør L - 18W/827	G13	Hvid	10 pk.
1651705	Lumilux lysstofrør L - 30W/827	G13	Hvid	10 pk.
1651716	Lumilux T8 lysstofrør - 36W/827	G13	Hvid	10 pk.
1651720	Lumilux T8 lysstofrør - 36W/840	G13	Hvid	10 pk.



## OSRAM HALOGEN- OG STIFT SPAREPÆRER

Varenr.	Produktbeskrivelse	Sokkel	Lysfarve	Pakke	
1651731	5228 Halostar Star 64415 10W, 2 pk. - dæmpbar	G4	Klar	10 pk.	A
1651742	5227 Halostar Star 64425 20W, 2 pk. - dæmpbar	G4	Klar	10 pk.	
1651753	Halogen 20W, 2 pk.	G9	Klar	10 pk.	B
1651764	Halogen 33W, 2 pk.	G9	Klar	20 pk.	
1651775	Decostar 35 Star 20W, 2 pk. - dæmpbar	GU4	Klar	10 pk.	C
1651786	Decostar 51S Star 20W, 2 pk. - dæmpbar	GU5,3	Klar	10 pk.	
1651790	456 Dulux S - 9W/827	G23	Hvid	10 pk.	D
1651801	459 Dulux S - 11W/827	G23	Hvid	10 pk.	
1651812	988 Dulux D - 10W/827	G24d-1	Hvid	10 pk.	E
1651823	989 Dulux D - 13W/827	G24d-1	Hvid	10 pk.	

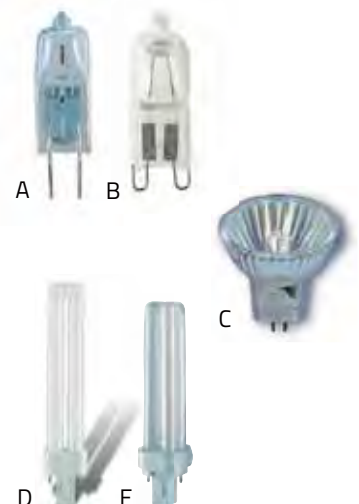

# NORDIC QUALITY

POWER

## FORLÆNGERLEDNINGER OG STIK

Varenr.	Produktbeskrivelse	Pakke	
1628933	Hybridstik (D)	1 pk.	A
1628981	2-vejs stik	1 pk.	B
1628992	Forlængerledning (D), 3m	1 pk.	C
1629003	Forlængerledning, 5m	1 pk.	
1629014	3-vejs stik (D), 3m	1 pk.	D
1629025	3-vejs stik m/kontakt (D), 1m	1 pk.	E
1629036	5-vejs stik m/kontakt (D), 1m	1 pk.	
1629040	3-vejs stik m/jord, 2xUSB-A (3x1,5mm <sup>2</sup> ), 1,5m	1 pk.	F
1629051	Forlængerledning, H05RR-F 3G1.5, 10m	1 pk.	G
1629062	Forlængerledning, H05RR-F 3G1.5, 20m	1 pk.	
1125246	Kabeltromle DK, H05VV-F 2x1.0mm <sup>2</sup> , 10m	1 pk.	H
1125250	Kabeltromle Safety plug, H05VV-F 3x1.5mm <sup>2</sup> , 5m	1 pk.	



## PROGRAMMERBARE TIMERE

Gør det nemmere at tænde og slukke indendørs- eller udendørs lamper hver dag med programmerbare timere.

Varenr.	Produktbeskrivelse	Pakke	
1629073	Programmerbar indendørstimer, 24 timer	1 pk.	A
1629084	Programmerbar udendørstimer, 24 timer	1 pk.	B
1629095	Programmerbar digital indendørstimer, ugentlig	1 pk.	C





# NORDIC QUALITY

POWER

## RØG- OG VARMEALARMER

Gør hjemmet mere sikkert med en røgalarm, der opfylder kravene i EN 14604.

Varenr.	Produktbeskrivelse	Pakke
1629121	Røgalarm m/optisk sensor, 1 stk.	1 pk.
1629132	Optisk røg- og varmealarm, kan linkes, 1 stk.	1 pk.
1629143	Magnetholder til røgalarm	1 pk.



## VANDTÆTTE BOKSE

Sikkerhedsforseglingsboks, der nemt og enkelt kan monteres på væggen - ideelle til udendørsbrug.

Varenr.	Produktbeskrivelse	Pakke
1629106	Vandtæt boks IP44 - lille	1 pk.
1629110	Vandtæt boks IP54 - stor	1 pk.

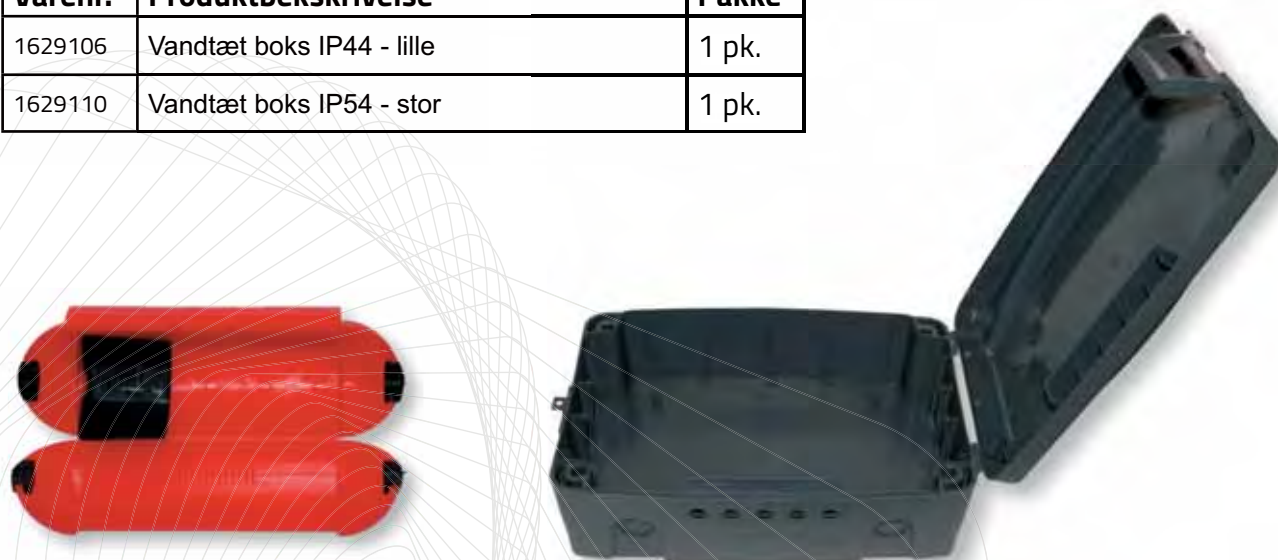



### Aircooler evaSMART

evaSMART personlig air conditioner giver et meget behageligt og sundt indeklima, er særdeles miljøvenlig samt økonomisk i anskaffelse og drift.  
 AFKØLER: Naturlig fordampningskøling sænker temperaturen med op til 12 grader.  
 RENSER: Renser luften for støvpartikler for bedre indeklima og komfort.  
 BEFUGTER: Befugter luften og skaber dermed et bedre indeklima.  
 INDIVIDUEL BELYSNING: Justér det indbyggede LED-lys så det matcher stemning eller interiør.  
 SIMPEL BETJENING OG SMART-BETJENING: Brugervenligt betjeningspanel på selve apparatet, og kræver blot koldt vand fra hanen samt strøm fra en USB, powerbank eller almindelig stikkontakt.

Varenr.	Produktbeskrivelse	Farve	Pakke
1633951	Aircooler - dækker op til 4m2	Hvid	1 stk.
1633973	Aircooler - dækker op til 4m2	Sort	1 stk.
1633962	Aircooler - dækker op til 4m2	Grå	1 stk.
1634006	Filter evabreeze, 1000 timer	Grå	1 stk.



### Aircooler evaCHILL

evaCHILL personlig air conditioner giver et meget behageligt og sundt indeklima, er særdeles miljøvenlig samt økonomisk i anskaffelse og drift.  
 AFKØLER: Naturlig fordampningskøling sænker temperaturen med op til 12 grader.  
 RENSER: Renser luften for støvpartikler for bedre indeklima og komfort.  
 BEFUGTER: Befugter luften og skaber dermed et bedre indeklima.  
 BELYSNING: tænd det indbyggede LED-lys så det giver et hyggeligt blåt natlys eller sluk det helt.  
 SIMPEL BETJENING: Brugervenligt ét-knaps betjening på selve apparatet, og kræver blot vand fra hanen samt strøm fra en USB, powerbank eller almindelig stikkontakt.

Varenr.	Produktbeskrivelse	Farve	Pakke
1634032	Aircooler - dækker op til 3m2	Hvid	1 stk.
1633984	Filter evabreeze, 1000 timer	Grå	1 stk.



### Aircooler evaLIGHT Plus

evaLIGHT Plus fra evapolar er en personlig luftkøler, der giver et meget behageligt og sundt indeklima, er særdeles miljøvenlig samt økonomisk i anskaffelse og drift.  
 Vogt dig for kopiproducter - evapolars bakteriefri teknologi er den originale.  
 AFKØLER: Naturlig og bakteriefri fordampningskøling sænker temperaturen med op til 12 grader.  
 RENSER: Renser luften for støvpartikler for bedre indeklima og komfort.  
 BEFUGTER: Befugter luften og skaber dermed et bedre indeklima.  
 INDIVIDUEL BELYSNING: Skift det indbyggede LED-lys så det matcher stemning eller interiør.  
 SIMPEL BETJENING: Brugervenligt betjeningspanel på selve apparatet, og kræver blot vand fra hanen samt strøm fra en USB, powerbank eller almindelig stikkontakt.

Varenr.	Produktbeskrivelse	Farve	Pakke
1127464	Aircooler - dækker op til 3m2	Hvid	4 stk.
1127475	Aircooler - dækker op til 3m2	Sort	4 stk.
1127486	Filter til evaLIGHT Plus, 1000 timer	Grå	24 stk.
1633995	Filter til evaLIGHT, 1000 timer	Grå	1 stk.



### Luftfrisker AeraMax

FELLOWES AeraMax™ luftfrisker bruger en kombination af de mest effektive filtreringer og oprensningemetoder som en del af en 4-trins filtrering for at fjerne 99,97% af luftbårne forurenende stoffer og partikler ned til 0,3 mikron. Dette niveau af ydeevne kombineret med et sæt af funktioner og grænseflader designet til alle indendørs miljøer, hvilket gør det til det perfekte luftfrisker.

Varenr.	Produktbeskrivelse	Pakke
108915	Luftfrisker AeraMax DX55 air purifier EU Fellowes, dækker rum op til 18m <sup>2</sup>	1 stk.
108916	Luftfrisker AeraMax DX95 air purifier EU Fellowes, dækker rum op til 28m <sup>2</sup>	1 stk.



### Luftrensener Unilux R'CLEAN

R'CLEAN luftrensener er designet til at rense luften på en diskret måde i 4 trin: Første filter fanger de store usunde partikler, Carbon filter fjerner dårlig lugt, Joniseringssystemet fjerner de dårlige partikler på en hurtig måde. renser 160 m3 i timen, i et rum på 30 m2.

Varenr.	Produktbeskrivelse	Pakke
1627161	Luftrensener Unilux R'Clean	2 stk.

## Bits- og topnøglesæt Proxxon

Varenr.	Produktbeskrivelse	Pakke
1132386	Bitsæt i smart kuffert med 75 dele, 1/4" drev.	1 stk. A
1132390	Topnøglesæt med 36 dele, 1/4"	1 stk. B



A

B

## Postkasse

Varenr.	Produktbeskrivelse	Mål	Pakke
1123776	Postkasse med cylinderlås, hvid	11×36×31,5cm	1 stk. A
1123780	Postkasse med åbning beskyttet under låg, antracit	12×27×40cm	1 stk. B



A

B

## Elefantfodstøtte BNT

Max. 150 kg.

Varenr.	Produktbeskrivelse	Mål	Farve	Pakke
102258	Elefantfodstøtte plast	Højde 39cm	Sort	1 stk.
102257	Elefantfodstøtte plast	Højde 39cm	Grå	1 stk.
393754	Elefantfodstøtte metal	Højde 41cm	Sort	1 stk.



## Sikkerhedstrin TWIN

TWIN sikkerhedstrin er ideal til dig der har brug for et ekstra trin eller to i din arbejdsdag og den kan med sin lette vægt nemt flyttes rundt efter behov. Det er et redskab som er med til at give dig en sikker arbejdsdag, hvor du også kan undgå forkerte arbejdsstillinger.

TWIN sikkerhedstrin giver dig den optimale sikkerhed, da trinene er udstyret med anti-slip, således at du står sikkert. Kan bære op til 230 kg.

Kan rengøres med de fleste industrielle rengøringsmidler, så den kan bruges til både industrielt og privat brug. Den kan desuden benyttes inden – og udendørs uden at den går i stykker.

Varenr.	Produktbeskrivelse	Mål	Farve	Pakke
1133075	1 trin	H30,7×B52,7×D37,5cm	Gul	1 stk. A
1133086	1 trin	H30,7×B52,7×D37,5cm	Rød	1 stk.
1133090	1 trin	H30,7×B52,7×D37,5cm	Blå	1 stk.
1133101	2 trin	H50×B57,5×D66cm	Gul	1 stk.
1133112	2 trin	H50×B57,5×D66cm	Rød	1 stk. B
1133123	2 trin	H50×B57,5×D66cm	Blå	1 stk.
1133134	3 trin	H73×B58,5×D89cm	Gul	1 stk.
1133145	3 trin	H73×B58,5×D89cm	Rød	1 stk.
1133156	3 trin	H73×B58,5×D89cm	Blå	1 stk. C

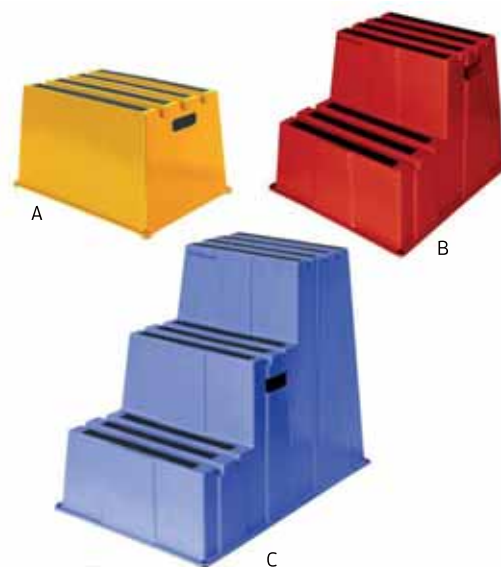

A

B

C



L3BT-GAMING STÅR BAG ET BREDT OG SPÆNDENDE UDVALG AF GAMING UDSTYR TIL BÅDE BEGYNDEREN, DEN ERFARNE OG DEN PROFESJONELLE GAMER. L3BT-GAMING UDVIKLER ALT FRA HØJKVALITETS GAMING STOLE TIL GAMING RYGSÆKKE, MUSEMÅTTER OG ANDET LÆKKERT UDSTYR OG TILBEHØR - ALT MED SAMME FØKNS: DET PERFEKTE GAMING SETUP!

## ENCØRE

Encore gamingstolen er den ultimative gamingstol til enhver gamer. Den har alt det, en kræsen gamer har brug for til at holde sindet i ro og kroppen komfortabel timer med intens gaming.

- Stærkt, åndbart PU læder
- Fast og behagelig skumpolstring i sæde og ryg
- Holdbar og stabil 5-stjernet base
- Polstreret armlæn for optimal støtte
- 360 graders rotation
- Op/ned justering
- 20 graders vippe-/rokke- og låsefunktion
- Maks. belastning: 90 kg.





Varenr.	Farve	Enh./pak.
1628502	<span style="color: red;">■</span>	Stk./1
1628491	<span style="color: green;">■</span>	Stk./1



# EXTREME

Extreme gaming-stolen kombinerer funktionalitet, fantastisk design og komfort. Den har ekstra tyk polstring, og det robuste, svedtransporterende PU-læder giver optimal ventilation i sæde og ryg, som gør dig klar til at spille i timevis.

- Førsteklasses åndbart PU læder
- Tykt skum i sæde og ryg for bedre komfort
- Indbygget nakkepude
- Ergonomisk og justérbar lændestøtte
- Stærk 5-stjernet metalbase
- Polstrede armlæn for optimal støtte
- Kraftig klasse 4 gaslift
- Op/ned justering
- 20 graders vippe-/rokke- og låsefunktion
- Maks. belastning: 100 kg.





Varenr.	Farve	Enh./pak.
1628513		Stk./1
1628546		Stk./1
1628535		Stk./1
1628524		Stk./1



# ELITE V3

Elite V3 er proppet med professionelle egenskaber som højdensitets-memoryskum i sæde og ryg, som leder varme væk, samt indbyggede bæltter i sæde og ryg, der sikrer optimal komfort og minimerer stød op i ryggen, når du sætter dig ned. Elite V3 er klar til kamp - er du?

- Let og eksklusivt racerdesign
- Fås både i stof og åndbart PU læder
- Bælttestøtte i sæde/ryg i professionel kvalitet
- Super komfortable, justérbare armlæn
- Højdensitets-koldskum i sæde og ryg
- Kraftig liftmekanisme
- Lænde- og nakkepuder
- Stærk ramme af metal
- Fuldt 180 graders tilbagelæn
- Maks. belastning: 125 kg.



Varenr.	Farve	Enh./pak.
1628561		Stk./1
1628550		Stk./1
1628583		Stk./1
1628572		Stk./1



## E-SPORT

E-Sport er en førsteklasses gaming stol fra top til bund. Den er fyldt med professionelle funktioner såsom ergonomisk koldstøbt skum i sæde og ryg samt 4D-armlæn, som giver øget komfort og kan justeres både vertikalt og vandret. Med professionel bæltестøtte i sæde og ryg samt et utrolig kraftigt løft er E-Sport en fornøjelse at sidde i og er uundværlig for den ægte E-sport gamer.

- Ergonomisk koldstøbt skum
- Trykafastende bæltter i sæde og ryglæn
- Justérbare professionelle 4D-armlæn
- Justérbare nakke- og lændepuder
- Ultra stærk 16mm ramme i kulstofstål
- Tykt og ekstra holdbart PU læder
- Vippe- og rokkemekanisme
- 180 graders tilbagelæn
- Ultra stærk klasse 4-lift
- Maks. belastning: 150 kg.

Varenr.	Farve	Enh./pak.
1628594		Stk./1
1628620		Stk./1
1628616		Stk./1



## E-SPORT PRO

E-Sport Pro er en gaming stol til den kræsne E-sport gamer, der ikke går på kompromis med detaljerne. Dette er en 100 % professionel gaming stol med f.eks. ergonomisk trykafastende koldformet skum i sæde og ryg med åndbar funktionalitet og indbygget lændestøtte. Bælttestøtten i sæde og ryg samt en kraftig multifunktionslift fuldender oplevelsen.

- Ekstremt stærkt svedabsorberende og åndbart PU læder
- Ekstra bredt sæde for bedre komfort
- Professionelt og ergonomisk koldstøbt skum
- Ultra stærk 19mm ramme i kulstofstål
- Luksusriøs nakkepude i højeste kvalitet
- Indbygget ergonomisk lændestøtte
- Justérbare professionelle 4D-armlæn
- Ekstra trykafastende bæltter i sæde og ryg
- Eksklusive og dekorative alcantara detaljer
- Fuldt 180 graders tilbagelæn
- Kraftig liftmekanisme
- Vippe- og rokkefunktion
- Maks. belastning: 165 kg.

Varenr.	Farve	Enh./pak.
1628631		Stk./1



## GULVMÅTTE

Gaming gulvmåtte fremstillet af et fast materiale, som øger friktionen mellem gulvmåtten og hjulene på gaming stolen. Beskyt dit gulv, øg komforten og forbedr dit greb, så du ikke mister fokus i de mest afgørende dele af spillet!

- Undgå at skrabe gulve eller beskadige tæpper
- Gulvmåtten giver stolen et bedre greb
- Fleksibel - kan bruges på tæpper og hårde gulve
- Brug sammen med enhver gaming- eller kontorstol

Varenr.	Farve	Enh./pak.
1628642	<input type="checkbox"/>	Stk./1



## 3" CASTERS

Avoid scratching your floors and get ultimate grip with these awesome looking RED high quality 3" rubber casters from L33T-Gaming. No more squeaking. Silent gliding on any surface. Will fit any gaming chair. 5 pcs in the pack.

- 100% safe on hardwood floors and carpets
- Ultimate grip & silent gliding
- Big 3" rubber casters - universal fit
- Heavy duty steel & rubber construction
- Easy to install - no tools required

Varenr.	Farve	Enh./pak.
1628911	<input type="checkbox"/>	Stk./5
1628922	<input type="checkbox"/>	Stk./5
1628900	<input type="checkbox"/>	Stk./5
1628896	<input type="checkbox"/>	Stk./5



## TØURNAMENT V2

Fuldend dit gaming setup med et Tournament V2-gamingbord! Bordet er konstrueret til maksimal præstation med justerbare nivelleringsfødder, rammekonstruktion i 1,5mm hærdet stål, en robust bordplade med en flot kulfiberlignende overflade samt støddabsorberende kanter. Bordet er desuden udstyret med indbygget cool blå LED-belysning, en krog til hovedtelefoner, dobbelte kabelkanaler i bordpladen samt kablesamler.

- Ramme i 1,5mm hærdet stål på med højglansbelægning
- Robust bordplade med kulfiberlignende overfladetekstur
- Støddabsorberende kantdekorationer
- Ingen upraktiske tværbjælker
- Indbygget cool blå LED-belysning (USB-forbindelse)
- Dobbelte kabelkanaler i bordpladen
- Kablesamler
- Justerbare nivelleringsfødder
- Krog til hovedtelefoner mv.
- Kopholder medfølger



Varenr.	Farve	Enh./pak.
1125353	<input type="checkbox"/>	Stk./1

## TØURNAMENT PRO V2

Optimér din præstation med et Tournament V2 Pro-gamingbord! Dette førsteklasses gaming-bord kan holde til intet mindre end 80 kg og er udstyret med elektrisk højdejustering på mellem 72 og 124 cm. De to løftemotorer kombineret med rammekonstruktionen i 1,5mm hærdet stål gør bordet robust, mens den medfølgende musemåtte dækker hele bordpladen og giver optimal bevægelsesfrihed med musen.



- Robust todelt bordplade, der er vandtæt og E1-klassificeret
- Flot bordplade med kulfiberlignende overfladetekstur
- Elektrisk højdejusterbart gaming-bord
- Justerbar højde fra 72 til 124 cm
- Holder til intet mindre end 80 kg
- To kraftige elektriske løftemotorer af høj kvalitet
- Indstillingshukommelse og overbelastningsbeskyttelse
- Musemåtte, der er optimeret til hurtige musebevægelser
- Vandtæt musemåtte, der dækker hele bordpladen
- Ramme i 1,5mm hærdet stål med højglansbelægning
- Ingen upraktiske tværbjælker
- Dobbelte kabelkanaler i bordpladen
- Kablesamler samt kopholder medfølger

Varenr.	Farve	Enh./pak.
1125364	<input type="checkbox"/>	Stk./1



## Gamerbord og -måtte Nordic Gaming

Den ultimative måde at opgradere dit gaming set-up på er med et Nordic Gaming Champion gamerbord og måtte!

Varenr.	Produktbeskrivelse	Mål	Pakke
1127556	Gamerbord Champion V2 inkl. musemåtte. Aluminium ramme. Sort	Bordhøjde: 77cm Bordplade: 64×120cm	1 stk. A
1127560	Gamerbord Elevate inkl. musemåtte. Elektronisk – 2 motorer. Kulstofstål. Sort	Bordhøjde: justerbar 73-124cm Bordplade: 66×140cm	1 stk. B
1127571	Gulvmåtte Guardian. Sort med grøn kant	120×100cm	1 stk. C
1127582	Gulvmåtte Guardian. Sort med rød kant	120×100cm	1 stk. D



## Kontorstol

Varenr.	Produktbeskrivelse	Mål	Pakke
1523351	Kontorstol AS6000 skind m/hårde hjul, sort	Siddehøjde: 485-565mm	1 stk. A
1523340	Kontorstol AS6000 tekstil m/hårde hjul, sort	Siddehøjde: 485-565mm	1 stk. B
1523384	Kontorstol Taktik m/bløde hjul, blå	Siddehøjde: 440-570mm	1 stk. C
1523373	Kontorstol Taktik m/bløde hjul, mørkegrå	Siddehøjde: 440-570mm	1 stk. D
1523362	Kontorstol Taktik m/bløde hjul, sort	Siddehøjde: 440-570mm	1 stk. E



## Industristol

Varenr.	Produktbeskrivelse	Mål	Farve	Pakke
1523432	Industristol Goliat høj, vinyl	Arbejdshøjde: 520-785mm	Sort	1 stk. A
1523443	Industristol Regal, tekstil	Arbejdshøjde: 600-845mm	Sort	1 stk. B
1523454	Industristol Worker	Arbejdshøjde: 605-860mm	Sort	1 stk. C



## Trappetige TWIN

Sammenklappelige stige – fylder minimalt når den ikke bruges.

Varenr.	Produktbeskrivelse	Pakke
1624991	TWIN Mini - 2 trin, med 4 hjul	1 stk. A
1625002	TWIN Mini - 3 trin, med 4 hjul	1 stk.
1132924	TWIN - 2 trin	1 stk. B
1132935	TWIN - 3 trin	1 stk.
1132946	TWIN - 4 trin	1 stk. C



## Stumtjener og knagerækker

Velegnet til brug på kontor, lager, mødelokaler og privat.

Varenr.	Produktbeskrivelse	Pakke
103606	Knager unilux Cypres m/2 knager	1 stk. A
103607	Knager unilux Cypres m/4 knager	1 stk. B
103604	Stumtjener unilux Cypres	1 stk. C
1132795	Knagerække m/7 knager	1 stk. D
1132806	Hattehylde m/knagerække 12 knager	1 stk. E

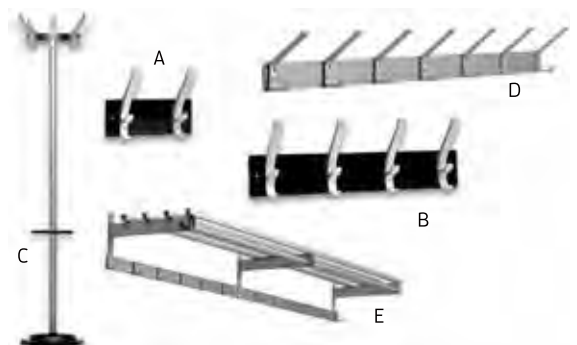

# DET HELT RIGTIGE STOLEUNDERLAG

Når du vælger et stoleunderlag fra Matting Office Wellness, vælger du samtidigt en både langtidsholdbar og bæredygtig løsning.

Vi anvender udelukkende Polykarbonat og PET plast hvilket betyder at vores produkter er 100% PVC fri.

Begge materialer er ekstremt slidstærke hvilket gør at vores produkter er tyndere, stærkere og mere neutrale på gulvet i forhold til andre varianter.



**Matting Office Wellness er officiel sortiment partner på stoleunderlag**

## Sådan vælger du det rigtige stoleunderlag

Produkt	Til parket/hårde gulve/tæpper m. kort luv	Til gulvtæpper	Til specielt udsatte gulve	Anti-glid	Ergonomisk perfekt til hævesænke borde	Pig-længde
<b>Standard PET</b> u. pigge	X			X		
<b>Premium PET</b> u. pigge	X		X	X		
<b>Ecoline</b> u. pigge	X			X		
<b>Standard PET</b> m. pigge		X				4 mm
<b>Premium PET</b> m. pigge		X	X			4 mm
<b>Ecoline</b> m. pigge		X				4 mm
<b>Yoga Sid og Stå</b>	X	X			X	

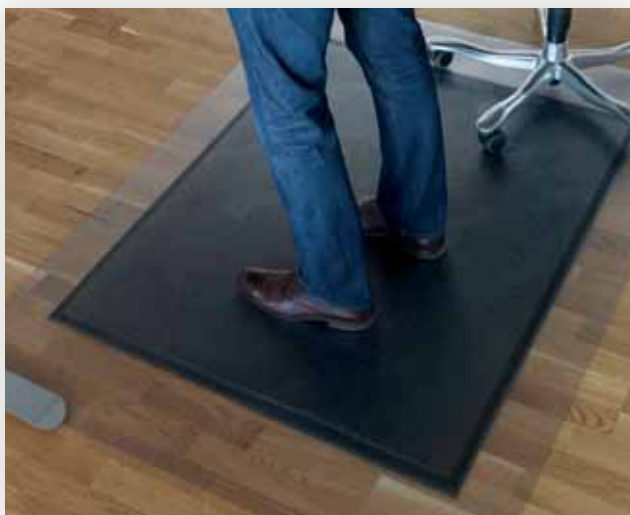

### Yoga Sid og Stå

En kombination af et stoleunderlag, samt en ergonomisk aflastende arbejdspladsmåtte. Bruges ved hæve-sænke borde, hvor man varierer mellem at sidde ned og stå op. Udover at beskytte gulvet, ruller kontorstolen lettere og arbejdspladsmåtten giver en bedre ergonomi når man står op. Fremstillet af genbrugelig vinyl samt Zedlan™.

<b>Tykkelse</b>	11,5 mm
<b>Størrelse</b>	<b>OSD vare nr.</b>
<b>120 x 150 cm</b>	103586
<b>Yoga Sid og Stå, sort</b>	
<b>120 x 150 cm</b>	-
<b>Antistatisk spray</b>	1624405

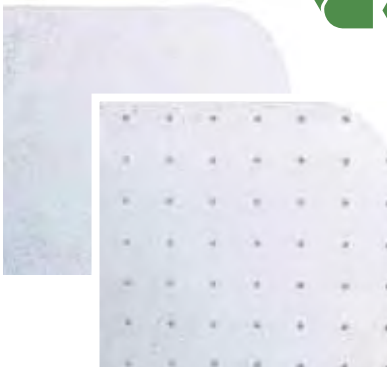

### Standard PET

Fremstillet af miljøvenlig, genanvendt PET plast. Indeholder op til 60 stk. 0,5 liter plastflasker. Let mønstret overflade og anitglid behandlet bagside.

Uden pigge		Med pigge
<b>Tykkelse</b>	1,8 mm	1,8 mm
<b>Størrelse</b>	<b>OSD vare nr.</b>	<b>OSD vare nr.</b>
<b>100 x 120 cm</b>	106376	103593
<b>120 x 150 cm</b>	106377	103594
<b>120 x 200 cm</b>	106378	103595
<b>Antistatisk spray</b>	1624405	
<b>Piglængde</b>	-	4 mm

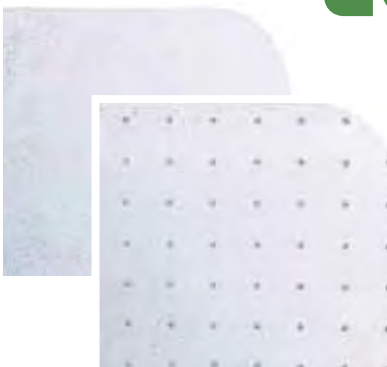

### Premium PET

Fremstillet af miljøvenlig, genanvendt PET plat. Indeholder op til 84 styk 0,5 liter plastflasker. Let mønstret overflade og antiglid behandlet bagside.

Uden pigge		Med pigge
<b>Tykkelse</b>	2,1 mm	2,1 mm
<b>Størrelse</b>	<b>OSD vare nr.</b>	<b>OSD vare nr.</b>
<b>90 x 120 cm</b>	103590	103587
<b>120 x 150 cm</b>	103591	103588
<b>120 x 180 cm</b>	103592	103589
<b>Antistatisk spray</b>	1624405	
<b>Piglængde</b>	-	4 mm



Kan fåes sammenrullet

### Ecoline

Fremstillet af miljøvenlig, gennemsigtig, giftfri og genbrugelig polykarbonat, som er et lidt hårdere materiale end vinyl.

Uden pigge		Med pigge
<b>Tykkelse</b>	1,5 mm	1,5 mm
<b>Størrelse</b>	<b>OSD vare nr.</b>	<b>OSD vare nr.</b>
<b>100 x 120 cm</b>	-	-
<b>120 x 150 cm</b>	-	-
<b>Sammenrullet</b>		
<b>120 x 150 cm</b>	1624560	1624571
<b>91 x 122 cm</b>	1624560	1624545
<b>Antistatisk spray</b>	1624405	
<b>Piglængde</b>	-	4 mm



### Klæbekrog, -skruer og- søm tesa

Varenr.	Produktbeskrivelse	Mål	Indhold	Pakke
1625116	Klæbekrog tesa til faste overflader	Bæreevne: 1kg	2 stk.	8 pk.
1625094	Klæbesøm tesa til fliser	Bæreevne: 2kg	2 stk.	8 pk.
1625105	Klæbesøm tesa til fliser	Bæreevne: 3kg	2 stk.	8 pk.
1625120	Klæbeskrue tesa til tapet	Bæreevne: 0,5kg	2 stk.	8 pk.
1625131	Klæbeskrue tesa til tapet	Bæreevne: 1kg	2 stk.	8 pk.
1625153	Klæbeskrue tesa til tapet	Bæreevne: 2kg	2 stk.	8 pk.
1625142	Klæbeskrue tesa til tapet, justerbar	Bæreevne: 1kg	2 stk.	6 pk.
1625164	Klæbeskrue tesa til tapet, justerbar	Bæreevne: 2kg	2 stk.	8 pk.



### Paraplystand TWIN Metal

Metal paraplystand med dekorativ perforering. Med epoxy polyester coating og gummiring.

Varenr.	Produktbeskrivelse	Mål	Pakke
1535446	28,5L, sølv	Ø:27×H:59cm	1 stk.
1624980	28,5L, sort	Ø:27×H:59cm	1 stk.



### Receptionsklokke

Varenr.	Produktbeskrivelse	Pakke
396254	Receptionsklokke Wedo forkromet	12 stk.



### Askebæger

Varenr.	Produktbeskrivelse	Pakke
396269	Askebæger Wedo udendørs 3,1L	10 stk. A
101260	Askebæger Kulan sort H60xØ125 mm	30 stk. B



### Pakkebord

Kontakt os for yderligere information.

Varenr.	Produktbeskrivelse	Mål	Pakke
393116	Pakkebord nr. 2 med højtrykslaminatbordplade, underhylde, indbygget vægt 0-60kg med 20grams intervaller	2000×800mm	1 stk. A
393118	Pakkebord nr. 5 leveres komplet med 24mm højtrykslaminatbordplade, skærekniv med 1500mm skærebredde, 2 hylde, 2 aksler, 6 afdelere	2000×800mm	1 stk. B



# HURTIG OPHÆNGNING UDEN VÆRKTØJ

## Det Smarte Ophængningssystem fra tesa®

Højdejusterbart klæbesøm 1 kg, til tapet og gips  
Nem og sikker montering uden at hamre eller bore. Laver ingen huller i væggen, fjernes sporføst og kan genanvendes med en ny strip. Fås til glatte overflader eller til strukturerede og sarte overflader som tapet, gips og malede vægge.



**GLATTE OVERFLADER**  
som fliser og metal

**STRUKTUREREDE OVERFLADER**  
som tapet og gips

**TRANSPARENT OVERFLADER**  
som glas og akryl



Klæbesøm 2 kg, til fliser og metal



Klæbesøm 0,5 kg, til tapet og gips



Klæbekroge 1 kg, til glas og akryl

# SONO

*Gør din arbejdsplads bedre*



**Stort udvalg af kvalitets  
garderobeskabe i stål**



### **iPad og computerskabe**

Produceret i stål og leveres med nøglelås på døren.



### **Pakkeborde**

Stort udvalg af tilvalgs- og indstillingsmuligheder.



### **Mobil og værdiskabe**

Praktisk skab med nøgle til hvert rum. Fås med 5 til 80 rum.

*Komplet leverandør af  
indretninger til de danske  
arbejdspladser og har  
som mission at gøre din  
arbejdsplads bedre!*

# SONO

**BUILDING LIFETIME  
FURNITURE**

## Pakkebord

Kontakt os for yderligere information.

Varenr.	Produktbeskrivelse	Mål	Pakke	
393111	Pakkebord nr. 6 leveres komplet med: Let H-stel, 24 mm laminat bordplade, 2 stk. stolper, 2 stk. hylder samt 6 stk. karton/bogstøtter. Kan manuel højdereguleres fra 724-974 mm	1500×800mm	1 stk.	A
393112	Pakkebord nr. 9 leveres komplet med: Understel med motor, 24 mm laminat bordplade, 2 stk. stolper, skærekniv, 2 stk. rør for ophæng, 2 stk. hylder samt 6 stk. karton/bogstøtter. Skærebredde 1000 mm. Kan højdereguleres fra 734-1184 mm	1500×800mm	1 stk.	B



## Ståltreol Boltless System

Systemet kan betjenes fra én side, afstivning ved hjælp af rygkryds

- Hylde, justerbare i højden for hver 25 mm.
- Ideel for opbygning mod væg. Ryg mod ryg reoler som dobbeltreoler er også muligt.
- Individuel tilpasning til rumforholdene og lagringsemner via 3 reolbredder.
- Velegnet til opbygning af reinstallationer i flere etager.
- Hurtig opbygning via let montering af hylde.
- Enkel afstivning af reolen ved hjælp af justerbare rygkryds.
- Forøgelse af hyldebelastning via hyldeforstærker.

Varenr.	Produktbeskrivelse	Mål	Pakke	
393091	Boltless reol, startfag	2000×1000×300mm	1 stk.	
393092	Boltless reol, følgefag til påbygning	2000×1000×300mm	1 stk.	
393093	Boltless reol, startfag	2000×1000×400mm	1 stk.	
393094	Boltless reol, følgefag til påbygning	2000×1000×400mm	1 stk.	



## Værdiskab

Skab til sikker opbevaring af din computer, iPad, mobil og andre værdigenstande. Mål vises i HxBxD.

Varenr.	Produktbeskrivelse	Mål	Pakke	
393076	PC/iPad skab m/6 rum	901×400×400mm	1 stk.	A
1132865	PC/iPad skab m/6 rum	901×400×550mm	1 stk.	
393075	PC/iPad skab m/12 rum	1752×400×400mm	1 stk.	B
106848	PC/iPad skab m/12 rum	1752×400×550mm	1 stk.	
1132832	Mobiltelefon/værdiskab m/5 rum	780×210×200mm	1 stk.	
107966	Mobiltelefon/værdiskab m/20 rum	780×750×200mm	1 stk.	C
1132821	Mobiltelefon/værdiskab m/30 rum	930×930×200mm	1 stk.	

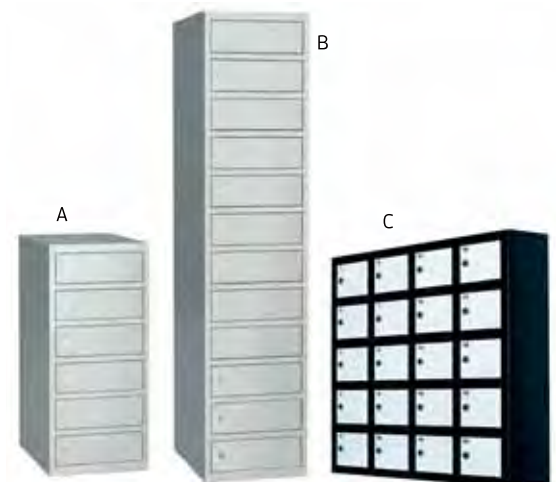

## Opbevaringsskab til ringbind

Lille opbevaringsskab – passer perfekt til opbevaring af ringbind eller brevordnere. Til personlig opbevaring på arbejdspladsen, i skolen, idrætshallen, butikken eller på kontoret. Skabet leveres umonteret med forstærkede dørflåger. Den smarte konstruktion sikrer hurtig montering uden værktøj eller skruer. Den forstærkede dør er indfældet og har skjulte hængsler samt trepunktslås for sikker opbevaring.

Varenr.	Produktbeskrivelse	Mål	Pakke	
1132843	Opbevaringsskab	275×355×455mm	1 stk.	





### Kontorskab

Aflåseligt kontorskab i stål til arkivering og opbevaring af ringbind og brevordner samt div. kontorartikler. Leveres med bund samt flytbare hylde.

Varenr.	Produktbeskrivelse	Mål	Pakke
1629283	Kontorskab - 2 hylder	1000×435×1040mm	1 stk. A
1132810	Kontorskab - 2 hylder	800×435×1040mm	1 stk. A
106861	Kontorskab - 4 hylder	1000×435×1990mm	1 stk. B



### Garderobeskab

Garderobeskab med lige tag og greb for hængelås. 1 rum i højden.

Varenr.	Produktbeskrivelse	Mål	Pakke
106854	Garderobeskab 2x300mm	1800×550×600mm	1 stk. A
106855	Sokkel t/garderobeskab 2x300mm	2×300mm H=140mm	1 stk.
106856	Garderobeskab 3x300mm	1800×550×900mm	1 stk. B
106857	Sokkel t/garderobeskab 3x300mm	3×300mm H=140mm	1 stk.

### Rengøringsskab

Rengøringsskab leveres med indsats i venstre side (4 hylder) samt rum til spand og kost i højre side. Leveres med cylinderlås.

Varenr.	Produktbeskrivelse	Mål	Pakke
106860	Rengøringsskab	600×500×1800mm	1 stk.



### Messeudstyr TWIN

Messeudstyr som er nemt at transportere og hurtigt at sætte op.

Varenr.	Produktbeskrivelse	Farve	Pakke
1133252	Promoterdisk incl. hylde	Sort	1 stk. A
1133226	Messedisk incl. hylde - stabil og i stærk plast med træbordplade	Sort	1 stk. B
1133230	Messedisk incl. hylde - stabil og i stærk plast med træbordplade	Hvid	1 stk. B
1133241	Messebord rund - let at sætte op og transportere	Sort	1 stk. C
1133263	Pop-up væg - robust letvægts aluminiumsramme 3x3	Sort	1 stk. D



# GoGoZip

**DISPLAY-SYSTEMET  
ALLE KAN SÆTTE OP**  
INGEN VÆRKTØJ  
KAN VÆRE I BAGAGERUM  
HURTIG OPSÆTNING  
MANGE FORMER



## GoGoZip 01

B: 240-600 x H: 228 cm



## GoGoZip 04

B: 60-150 x H: 228 cm



## GoGoZip

**DISPLAY-SYSTEMET  
ALLE KAN SÆTTE OP**  
INGEN VÆRKTØJ  
KAN VÆRE I BAGAGERUM  
HURTIG OPSÆTNING  
MANGE FORMER



## GoGoZip 10

B: 240 x H: 220 x D: 40 cm



## GoGoZip MESSEDISK QUICK LARGE M/U LED

B: 80 x H: 100 x D: 50 cm

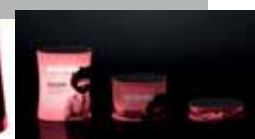

macrodot

**BRANCHENS  
BAGMAND**

# Skab orden!

med de nye plast skabe fra TWINCO!



Velkommen til en verden af funktionalitet, orden og muligheder! De nye plast skabe fra TWINCO kan kombineres på et utal af måder, du kan vælge at bruge skabene enkeltvis, stable dem i sektioner, bruge dem som rum-delere - ja det er kun fantasien der sætter grænser for brug.



6720



6721



6722



6723

## Mere end bare et plast skab...

Med sin UV-resistente overflade og kraftige samle-led, er TWIN PLAST et stærkt alternativ til konventionel kontor indretning. Med sine mange stærke farver, er skabene et friskt pust i dagligdagen.



Vandfast -rengøres let.



Ventilations udkæringen forhindrer muggen lugt.



Samles nemt og enkelt, uden brug af værktøj.



Kombinér som du vil, TWIN PLAST sætter nye standarder for moderne kontor indretning.

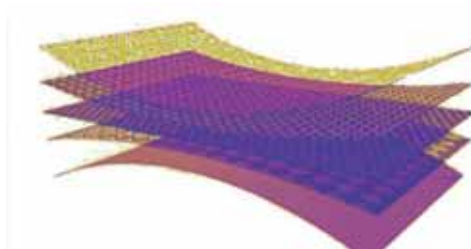

5-lags IML teknologi medvirker til at skabene er stærke og stabile.

Foråret byder på mange nyheder fra TWINCO Solution  
Besøg [www.twincodk.dk](http://www.twincodk.dk) og se dem i vores katalog

### I vores katalog finder du:

- Nem og hurtig oversigt over vareprogrammet
- En række spændende nyheder
- De kendte internationale produkter
- Generel information om TWINCO Solution ApS

### På vores hjemmeside finder du:

- En række spændende nyheder – løbende opdateret
- Download af mål og monterings tegninger
- Logistik og miljøinformation
- Download af produktfotos, ISO og TÜV certifikater

TWINCO Solution ApS udvikler kontor, lagerudstyr- og computertilbehør til professionelle brugere med behov for kvalitet.

Ideelt til brug i svømmehal, Fitness og omklædningsrum. Ruster ikke, er nemme at samle. Fås i mange flotte farver.

Design selv dine skabe med egne motiver - kontakt din forhandler og hør hvordan!



6720

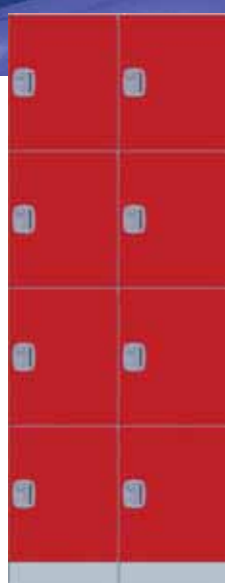

6721



6722



6723

### Door color code

- |                                      |                                 |
|--------------------------------------|---------------------------------|
| <b>-1</b><br>Black<br>Ral 9005       | <b>-2</b><br>White<br>Ral 9010  |
| <b>-3</b><br>Yellow<br>Ral 1003      | <b>-4</b><br>Red<br>Ral 3028    |
| <b>-5</b><br>Blue<br>Ral 5015        | <b>-6</b><br>Orange<br>Ral 2004 |
| <b>-9</b><br>Grey<br>Ral 7035        | <b>-10</b><br>Green<br>Ral 6018 |
| <b>-15</b><br>Light Blue             | <b>-16</b><br>Wood Grain 1      |
| <b>-17</b><br>Wood Grain 2           | <b>-18</b><br>Violett           |
| <b>-19</b><br>Anthracite<br>RAL 7024 | Body boards<br>Grey<br>Ral 7035 |



Get the office  
**right!**



A

B

### PC vogn

PC vogn med 4 stk. drejelige hjul. Leveres med lås og schukostik for ladning.

Varenr.	Produktbeskrivelse	Mål	Pakke
393069	PC vogn m/6 rum	530×500×950mm	1 stk. A
106849	PC vogn m/16 rum	1060×920×500mm	1 stk. B



### Rulle vogn med skæreaggregat

Varenr.	Produktbeskrivelse	Mål	Pakke
393119	Rulle vogn Flex 1 Leveres med 1350mm grundstativ, 1000mm skæreaggregat, hylde med 6 afdelere og 1 aksel	H1655×B1350×D610mm	1 stk.



### Transportvogn TWIN

Let og meget stabil  
Sammenklappelig med stor smidighed - let at gemme væk  
Skridsikker belægning og beskyttende stødfangere  
4 lydløse gummi hjul, 2 drejelige og 2 faste

Varenr.	Produktbeskrivelse	Pakke
1625061	Udfoldet: 730x840x480mm Sammenklappet: 730x220x480mm Lastareal (LxB): 730x480mm Max last: 150kg	1 stk.
1625072	Udfoldet: 950x840x610mm Sammenklappet: 950x220x610mm Lastareal (LxB): 950x610mm Max last: 300kg	1 stk.



A

B

C

### Palleløfter og sækkevogn

Varenr.	Produktbeskrivelse	Pakke
393113	Palleløfter med gaffellængde 1150 mm. Løfteevne 2000 kg. Leveres med single/nylonhjul.	1 stk. A
393114	Sækkevogn med gummi hjul, 250 kg 1150x470mm. Klap: 420x350mm.	1 stk. B
1625050	Sækkevogn sammenklappelig, 80kg. Udfoldet: 103x48x44mm Sammenklappet: 78x48x6mm Klap 480x210mm	1 stk. C

ROLLERMOUSE

MOUSETRAPPER

FODSTØTTE

KONCEPTHOLDER

ARBEJDSLAMPE

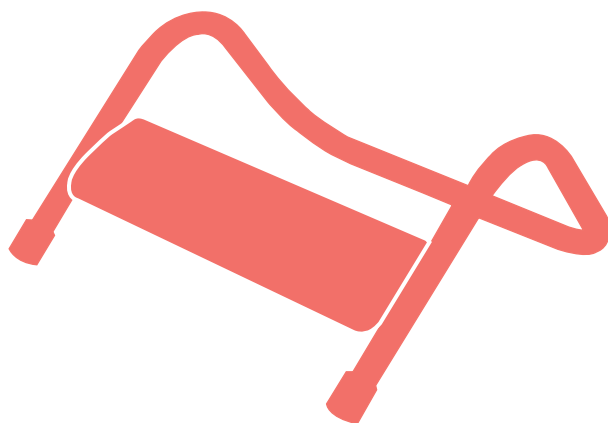

## ARBEJDSMILJØ + ERGONOMI

SKÆRMVÆGGE

ERGONOMISK MUS

AFLASTNINGMÅTTE

HÅNDELSSTØTTE

MASSAGE

AFSTRESNING

The Power of daylight at your desk

# Bestil mere energi her

Et sæt Needlite arbejdslamper med dagslyseffekt, som giver et behageligt og jævnt arbejdslys.

## En innovativ skrivebordslampe, der giver energi og velvære

Needlite™ er i al sin enkelhed en veldesignet skrivebordslampe, der leverer naturtro dagslyseffekt. Helt konkret er Needlite™ et sæt af to enkle, elegante lamper, der placeres i hver side af skrivebordet. Det betyder, at hele arbejdsbordet er behageligt belyst uden mørke hjørner og skygger - samtidig med at man undgår refleksion i computerskærmen. Needlite™ leverer en effektiv strøm af blødt, hvidt lys med dagslyskvalitet til øjnene uden at blænde eller genere. Lysets intensitet ændres trinløst med en enkelt berøring på lampernes baser eller via den tilhørende app.

## Funktionelt dansk design

Needlite er designet og udviklet i Danmark. I designfasen har fokus været at skabe et sæt lamper, man ganske enkelt har lyst til at have stående på skrivebordet og andre steder, hvor ekstra dagslystilførsel kan være en fordel. Lamperne har et elegant og moderne design i aluminium, og lyskilden er LED, der både afgiver det korrekte lys og har et lavt energiforbrug.

## Det får du med dagslys på skrivebordet:

- Mere energi
- Bedre humør
- Højere produktivitet
- Jævnt og behageligt arbejdslys
- Elegant design
- Nem betjening

## Needlite™ giver energi hele dagen – og færre sygedage

Selv på den svageste lysintensitet giver Needlite™ et effektivt tilskud af dagslys, så både hjerne og krop kan føle sig veloplagt og aktiv hele dagen. Ny forskning har vist, at dagslystilførsel i løbet af arbejdsdagen giver mere energi og øger både produktivitet og koncentrationsevne væsentligt. En energi, der stadig mærkes, efter at arbejdsdagen er ovre, hvilket kan give en højere kvalitet i samværet med familien eller andre aktiviteter om aftenen. Samtidig forbedres søvnen, når mængden af naturtro dagslys øges om dagen.

## Needlite app

Needlite har sin egen app, der giver endnu større udbytte af lamperne og dagslyset. App'en kan fx justere lysstyrken fra din iPhone – eller til at få lamperne til at slukke og tænde automatisk, når man går fra sit skrivebord og kommer tilbage igen. Fx når man går til møde og tager mobiltelefonen med. Mest værdifuldt er nok den personlige feedback på den daglige lystilførsel.

## Dette er Needlite:

- Et sæt af to arbejdslamper med dagslys
- Nyeste LED-teknologi
- Enkel betjening via touch
- App-styring (tænd/sluk, justering af lysstyrke)
- Måling af hvor meget lys, du får i løbet af dagen
- Dansk design

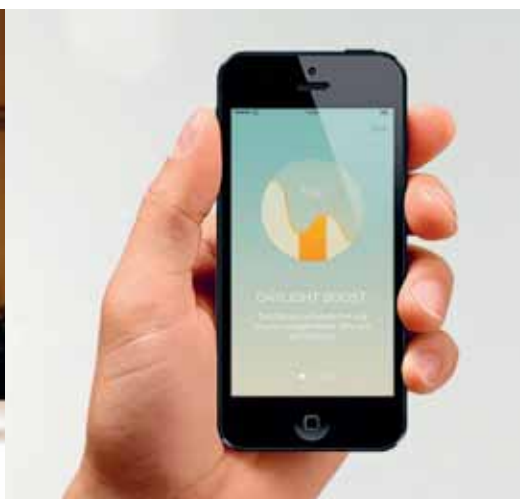



needlite™



#### Arbejdslampe med dagslyseffekt

##### Produktbeskrivelse

Needlite giver jævn belysning på arbejdsfladen uden skygger og reflekser. Og lyser med dagslyseffekt, som forbedrer brugerens energi og produktivitet. Velegnet også til arbejde med grafik med sin farvetemperatur på 6.500K. Needlite leveres i et sæt af to lamper.

Varenr.	Farve	Pakke
1424986	Alu/hvid	1 stk./1 par

[www.needlite.com](http://www.needlite.com)



### Håndledsstøtte Unilux Rolling

ROLLING håndledsstøtte, bevæger sig 360 grader, så man ikke behøver at løfte håndledet, men hele tiden har støtte. Memory Foam gør at den former sig efter håndledet, for bedre komfort. Er med til at undgå Karpal tunnelsyndrom.

Varenr.	Produktbeskrivelse	Farve	Pakke
1627172	Håndledsstøtte Unilux Rolling	Sort	108 stk.



### Fodstøtte Office DEPOT

Office Depot fodstøtte – hjælper med at variere din arbejdsstilling flere gange i løbet af dagen. Indstil vinklen med et tryk fra foden. Velegnet til både siddende og stående.

Varenr.	Produktbeskrivelse	Mål	Farve	Pakke
1430273	Fodstøtte med massagedupper.	451×330×89mm	Sort	5 stk.
1430284	Fodstøtte med massagedupper - justerbar i højden	460×60×110-124mm	Sort	5 stk.



### Fodstøtte BNT

Varenr.	Produktbeskrivelse	Pakke
102260	Fodstøtte BNT, krom	1 stk.



## Fodstøtte TWIN Ergonomic

3 højdeindstillinger, skridsikre gummidupper.  
Fodpladen følger fodstillingen.  
Let at flytte med fødderne.

Varenr.	Produktbeskrivelse	Pakke
102259	Fodstøtte TWIN Ergonomic	1 stk.



## Balanceplade og måtte Steppie

Steppie passer på din krop, fordi den gør det muligt for dig, at stå op i lang tid.  
Stillesiddende adfærd er yderst sundhedsskadeligt, det er forskerne enige i. Rejs dig og arbejd stående, så forebygger og reducerer du de skader og smerter, en stillesiddende adfærd forårsager. Det eneste du skal gøre er at stå op på pladen, så sker det helt af sig selv.

Du opnår mange sundhedsfordele ved at anvende Steppie ved dit daglige kontorarbejde:  
Højere forbrænding, færre smerter i led og muskler, stærkere ryg og ben, forebyggelse af hjerte-/karsygdomme, diabetes og slidgigt. Din risiko for diabetes og hjerte/karsygdomme mindskes.

Brug balancepladen sammen med Steppie Soft Top aflastningsmatten.  
De unikke bobler er designet efter zoneterapeutiske principper. Dine fødder får positiv feedback, når du træder boblerne ned, og de gør Steppie Soft Top dynamisk og levende at stå på.

Varenr.	Produktbeskrivelse	Mål	Farve	Pakke
1532440	Balanceplade Steppie 560x360x50mm		Grå	1 stk.
1532436	Måtte Steppie Soft Top til balanceplade		Grå	1 stk.
1532462	Ophængskrog til balanceplade - krog som hænges på bordkanten			1 stk.



# HVAD MANGLER DU TIL VIRKSOMHEDEN?

 Office Supplies Denmark A/S



# DIN SUNDHED ER VORES PRIORITET

Fellowes Sit-stand arbejdsstationer er udviklede så et almindeligt bord kan forvandles til en høj- og sænkbar arbejdsstation. Designet er velgennemtænkt så du får plads til digitale enheder og papirer og har indbygget kabelhåndtering.



**Lotus™ DX** - Med den indbyggede trådløse oplader med USB har du altid dine devises ved hånden og klar.



**Smooth Lift TECHNOLOGY™**

PROTECTION THAT LIVES ON  
**MICROBAN®**

## Lotus™ og Lotus™ DX Sit-Stand arbejdsstationer

- Microban® antibakteriel overflade holder din arbejdsstation renere og forebygger bakterier. (Gælder kun Lotus DX)
- Takket være den patenterede Smooth Lift Technology™ er arbejdsstationen stabil og enkel køre op og ned.
- Indbygget kabelhåndtering
- Leveres samlet - lige til at bruge
- Kan indstilles på 22 forskellige højder og klarer skærme op til 13,6kg

**1539160**  
**1539171**

**Sort - Lotus™ DX**  
**Hvid - Lotus™ DX**

**1539182**  
**1539193**

**Sort - Lotus™**  
**Hvid - Lotus™**



**Smooth Lift TECHNOLOGY™**

## Lotus™ VE Sit-Stand arbejdsstationer

- Maksimerer den brugbare plads og sikrer stabilitet med dobbelte arbejdsflader
- Integreret kabelhåndtering holder skrivebordet fri for ledninger
- Monteres enkelt på enhver bordplade med den kraftige klemme
- Vælg mellem enkel- eller dobbel monitorarm
- Maksimal skærmstørrelse/vægt: 24" (60,96cm)/ 9,07kg 24" (60,96cm)/ 9,07 kg

**1539145**  
**1539156**

**Single - Lotus™ VE**  
**Dual - Lotus™ VE**

Kan kun bruges med **Fellowes Lotus™ and Lotus™ DX** Sit-Stand arbejdsstation



## Lotus™ Sit-Stand Monitor Arme

- Placerer din skærm i den optimale synsvinkel
- Kan justeres op til 40cm over kanten på Lotus™ Sit-Stand arbejdsstation
- Skærmen holder sin position når du hæver og sænker din Lotus™ arbejdsstation
- Lever op til VESA monteringsstandarder
- Den dobbelte arm kan også justeres på dybden
- Skærmstørrelse - 27" / 68,58 cm
- Vægtkapacitet - 8 kg (single)
- Skærmstørrelse - 27" / 68,58cm (dual)
- Vægtkapacitet - 11,8kg

**1539215**  
**1539226**

**Single - Monitor Arm**  
**Dual - Monitor Arm**

Work Better. Feel Better.™



# DIN SUNDHED ER VORES PRIORITET



## Platinum Series Monitor Arme

- Fuldt justerbare monitorarme med innovativ teknologi, der gør det enkelt at dreje skærmen, ideel til samarbejde og skærmdeling
- To indbyggede USB-forbindelser gør det nemt at tilslutte dine digitale enheder
- Kabelstyringssystem minimerer rod
- Let at montere med bordklemme

**1623532**     **Triple** - Monitor Arm - Op til 27" (68,5cm)/  
1,5-7kg max vægt per arm

**1623521**     **Dual** - Monitor Arm - Op til 32" (81,28cm)  
monitor/ 1,5-8kg max vægt per arm



## Professional Series Monitor Arme

- Fuldt justerbar for optimal position
- Enkelt kabelstyringssystem minimerer rod
- Let at montere på skrivebordet

**1623506**     **Single** - Monitor Arm - Op til 32" (81,28cm)  
monitor/ max vægt 10kg

**1623510**     **Dual** - Monitor Arm - Op til 26" (66,04cm)/ max  
vægt 10kg per arm

## Single Arm Wall Mount

- Fuldt justerbar monitorarm med innovativ teknologi som gør det enkelt at justere skærmen
- Kabelstyringssystem hjælper med at holde ledningerne væk.
- Monteres på væggen og kræver meget lidt plads

**1623495**     Wall Mount Monitor Arm - Op til 35kg (23" til 55")



# KOLDT PÅ KONTORET?



## Professional Series Heat and Soothe Back Support

- Den medfølgende gelpakke kan varmes eller køles og dermed afhjælpe lette muskelsmerter
- Enkel at enten varme i mikrobølgeovnen eller køle i fryser/ køleskab
- Hjælper med at reducere spændinger ved at bevare den naturlige kurve i den nederste del af ryggen
- Justerbar rem som passer de fleste moderne kontorstole

**1126300**     Back Support



**Overflade:** 41,5 x 24,6cm  
**Højde justeringer:** 12,7 / 15,2cm  
**Vinkel justeringer:** up to 5°/14°/20°  
**Kabel:** 1,25 metres

## Climate Control Foot Support

- Fodstøtte med indbygget blæser som alt efter ønskemål kan indstilles på lav eller høj varme – alternativt kold luft.
- Overfladen er udstyret med kugler, der giver en behagelig massage under fødderne.
- Fodstøtten har 3 niveauer (13,5-16 cm), og kan justeres i en vinkel på 0-30 grader for at brugeren skal opnå den optimale arbejdsstilling
- Lave energiforbrug: 125 watts (low setting) & 250 watts (high setting)

**1126296**     Foot Support

Work Better. Feel Better.™



# Ståmåtter fra StandUp er meget mere end ergonomi



StandUp Hanger

- |         |   |
|---------|---|
| 1130765 | Grå stander til måtter                    |
| 1130754 | Sort stander til måtter (bestillingsvare) |



StandUp Air

StandUp Air har en ekstra tyk og blød opbygning, som giver endnu bedre belastningsergonomi ved stående arbejde. Overflade af slidstærkt nitrilgummi. Underside af blødt og spændstigt PVC/Nitrilskum.

Varenr.	Mål	Farve	Pakke
392833	77 x 53 cm. Tykkelse: 19 mm.	Sort	1 stk.



StandUp

Overside af slidstærkt og smudsafvisende polypropylen. Underside af blødt og elastisk, nitrilgummi. Pleje: Støvsuges, rengøres med et mildt rengøringsmiddel.

Varenr.	Mål	Farve	Pakke
107868	77 x 53 cm. Tykkelse: 16 mm.	Grå	1 stk.
107869	77 x 53 cm. Tykkelse: 16 mm.	Sort	1 stk.
392832	Krog til ophæng	Crome	1 stk.



StandUp Easy

Blød og komfortabel ståmåtte af polyuretan skum og et slidstærkt vinyl lag på overfladen. Nem og håndterbar størrelse.

Varenr.	Mål	Farve	Pakke
381997	60 x 52 cm. Tykkelse: 18 mm.	Sort	1 stk.



StandUp Cork

En ståmåtte i ekstra høj kvalitet, komfort og design med fine detaljer i skind og et øje til ophæng. Polyurethan og ægte kork. PVC fri. Vegansk.

Varenr.	Mål	Farve	Pakke
1624604	77 x 53 cm. Tykkelse: 18 mm.	Brun	1 stk.



StandUp Circle

Tekstiloverflade af genanvendt PET, underside af skummet nitrilgummi  
- Centerplaceret ophæng

Varenr.	Mål	Farve	Pakke
1130710	77 x 53 x 1,6 cm.	Brun	1 stk.
1130721	77 x 53 x 1,6 cm.	Hvid	1 stk.
1130732	77 x 53 x 1,6 cm.	Grå	1 stk.
1130743	77 x 53 x 1,6 cm.	Sort	1 stk.



StandUp Brick

100% PVC fri - Tekstiloverflade med underside af skummet nitrilgummi  
- Centerplaceret ophæng

Varenr.	Mål	Farve
1130780	78 x 54 x 1,6 mm.	Grå

# Aflastende ståmåtter til butik, lager, restaurant og industri



## Arbejdspladsmåtte Yoga Flex

Yoga Flex er udelukkende fremstillet i naturgummi, hvilket giver en meget blød og elastisk måtte for optimal ergonomi. Med det smarte modulsyste-  
stem kan du selv bygge sammen til den ønskede størrelse.

Varenr.	Mål	Farve	Pakke
103572	Måtte 60 x 90 cm. Tykkelse: 13 mm	Sort	1 stk.
103573	Midterstykke modul: 80 x 70 cm	Sort	1 stk.
103574	Endestykke modul: 80 x 30 cm.	Sort	1 stk.



## Arbejdspladsmåtte Comfort Flow

Varenr.	Mål	Farve	Pakke
106372	56 x 85 cm.	Sort	1 stk.
106373	83 x 140 cm.	Sort	1 stk.



## Arbejdspladsmåtte Yoga Fashion Nitril

En dæmpende og aflastende arbejdspladsmåtte af nitrilgummi. Har en robust overflade, der tåler både spidse hæle og olie, fedt og og kemikalier. Den tekstillignende overflade gør måtten skridsikker.

Varenr.	Mål	Farve	Pakke
1533291	58 x 81 cm.	Sort	1 stk.

# Entrémåtter til butik og restaurant

## Solett

Solett er en effektiv tørremåtte med en rigtig god opsugningsevne. Luven rejser sig hurtigt igen efter tryk. Det fine snavs samles i måttens bund. Meget slidstærk.

Varenr.	Mål	Farve	Pakke
103572	600 x 900 x 8 mm	Grå	1 stk.
103583	900 x 1500 x 8 mm	Grå	1 stk.
1533431	60 x 90 cm	Sort	1 stk.
1533453	90 x 150 cm	Sort	1 stk.



## Alt-i-én

Alt-i-én er en kombinationsmåtte som både skraber groft snavs af og absorberer væde. Måtten er meget hårdfør og rengøres let ved støvsugning eller afskylning.

Varenr.	Mål	Farve	Pakke
106370	60 x 90 cm.	Grå	1 stk.
106371	90 x 150 cm.	Grå	1 stk.



## Astro Turf Skrabemåtte

Billig og effektiv skrabemåtte til udendørs brug. Astro Turf er den originale "græsmåtte". Den tætte luv skraber effektivt snavs og mudder af.

Varenr.	Mål	Farve	Pakke
1624582	55 x 90 cm	Grøn	1 stk.
1624593	55 x 90 cm	Grafit	1 stk.



# StandUp Active giver bevægelse i en statisk hverdag

StandUp Active er en produktserie udviklet til at gøre den stationære hverdag på kontoret fyldt med bevægelse uden at fjerne fokus fra arbejdet.

## StandUp Active Balance Ball

Balancebolden fra StandUp findes i tre forskellige flotte farver og er indhyllet i 100% polyester, som giver et eksklusivt look og en behagelig overflade. Ø: 75 cm. - PVC fri.

Varenr.	Farve	Pakke
1130662	Grå	1 stk.
1130673	Blå	1 stk.
1130684	Brun	1 stk.



## StandUp Active Balance Board

Balance Board hjælper dig, med at holde dig aktiv og variere din arbejdsstilling på kontoret. Ved at bruge balancebrættet gør du det let at finde balancepunktet i kroppen, og du finder en naturlig kropsholdning. 500 x 344 x 58 mm. Træ af poppel.

Varenr.	Farve	Pakke
1130695	Sort / Brun	1 stk.



## StandUp Active Exercise & Relax Mat

StandUp Active Exercise & Relax giver dig mulighed for at holde dig aktiv i pauserne, eller koble helt fra for en stund på din arbejdsplads. 1830 x 344 x 58 mm. - Naturkork, NBR-gummi.

Varenr.	Farve	Pakke
1130706	Brun/Sort	1 stk.





**Aktivt stående**

Ved at stå op nogle timer hver dag øges forbrændingen, energiniveaet og blodcirkulationen i hele kroppen. Du får desuden en bedre holdning og balance. JobOut vil bidrage til en øget sundhed på arbejdspladsen og har derfor udviklet anderledes, funktionelle produkter, som skal lette og motivere medarbejdere til at være aktivt stående i løbet af arbejdsdagen.

Varenr.	Produktbeskrivelse	Mål	
1625245	JobOut Ståmåtte Design Rund Lysegrå	Ø 67x2 cm	A
1625256	JobOut Ståmåtte Design Rund Mørkegrå	Ø 67x2 cm	B
1625260	JobOut Ståmåtte Design Lysegrå	75x52x2 cm	C
1625271	JobOut Ståmåtte Design Mørkegrå	75x52x2 cm	D
1625234	JobOut Ståmåtte	75x50x1,8 cm	E
1625282	JobOut Ståmåtte Klassisk	72x51x2 cm	F
1538250	JobOut Ståmåtte Balance	46x46x6 cm	G
1538224	JobOut Ståmåtte Massage	120x31x1,8 cm	H
1538261	JobOut Balancebrædt Aktiv	60x39x11 cm	I
1625223	JobOut Balancebræt Multifunktionel	48,5x29x10 cm	J



A



B



C



D



E



F

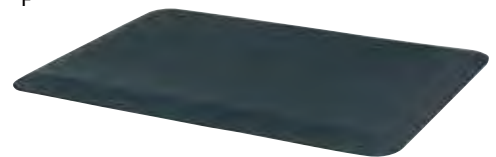

G



H



I



J



## Aktivt Siddeunderlag

Et aktivt siddeunderlag i løbet af arbejdsdagen har en mængde fordele og stor positiv effekt på hele kroppen. Et aktivt siddeunderlag gør, at du sidder ret, tvinges til at strække kroppen og til at bevæge dig. Du aktiverer ryg- og ballemuskulaturen, samtidig med at du forbedrer din holdning, øger blodcirkulationen og forbrændingen.

Varenr.	Produktbeskrivelse	Mål	
1538106	JobOut Balancebold	55 cm	A
1538110	JobOut Balancebold	65 cm	A
1538121	JobOut Balancebold	75 cm	A
1538294	JobOut Balancebold Design Lysegrå	65 cm	B
1538316	JobOut Balancebold Design Mørkegrå	65 cm	C
1625175	JobOut Balancebold Design Mørkeblå	65 cm	D
1537970	JobOut Balancepude	Ø 33 cm	E
1625186	JobOut Balancepude Design Lysegrå	Ø 33 cm	F
1625190	JobOut Balancepude Design Mørkegrå	Ø 33 cm	G
1625201	JobOut Balancepude Design Mørkeblå	Ø 33 cm	H

## JobOut Bordkrog

Med JobOut Bordkrog kan du nemt ophænge og opbevare JobOuts Designkollektion (Ståmatte Design, Balancebold Design, og Balancepude Design) på skrivebordskanten for at lette rengøringen.

Varenr.	Produktbeskrivelse	Mål	
1625212	JobOut Bordkrog	12x6,5x 0,8 cmw	I



## JobOut Kontorcykel

Med JobOut Kontorcykel kan du nemt kombinere træning og trivsel med dit daglige arbejde. Under brugen øges dit energiniveau, din produktivitet og blodcirkulation samtidig med, at du forbrænder kalorier. For at tilpasse anstrengelsesniveauet kan cyklen indstilles med forskellige pedalmønstre. Kontorcyklen har et display, som blandt andet viser tid, distance og antal forbrændte kalorier. Ved hjælp af fire små hjul kan cyklen nemt flyttes. Kontorcyklen er desuden tilpasset, så den også kan blive brugt af skolebørn.

Varenr.	Produktbeskrivelse	Mål	
1598715	JobOut Kontorcykel	101x51x85 cm	A



## JobOut Vandflasker

En dobbelt vacuumiseret vandflaske lavet af højklassisk rustfrit stål, som holder din drik kold i op til 24 timer og varm i op til 12 timer. Stålet i flasken er ikke magnetisk og tiltrækker derfor ikke snavs og partikler, hvilket gør det nemt at holde flasken pæn og ren. Tætsluttende skrueprop med BPA-fri silikonetætning. Brug vandflasken på jobbet, i hjemmet eller tag den med til træning. Flasken holder temperaturen på din drik, både når den skal holdes varm og kold.

Varenr.	Produktbeskrivelse	Mål	
1625293	JobOut Vandflaske Aqua Black	500 ml	B
1625315	JobOut Vandflaske Aqua White	500 ml	C



### Aktiv bevægelse

Variation og bevægelse er den bedste medicin for et sundere liv. Træthed mindses, koncentrationsevnen øges og du bliver mere produktiv. Med JobOuts produkter kan du nemt aktivere kroppen, samtidig med at du øger styrke, smidighed og stabilitet i kroppen.

Varenr.	Produktbeskrivelse	Mål	
1538040	JobOut Håndtræningsbold Medium	4,5 x 6 cm	A
1537955	JobOut Elastikbånd Medium	Længde 150 cm	B
1537992	JobOut Elastikbånd med håndtag Medium	Længde 127 cm	C
1538073	JobOut Balancebræt	Ø 41 cm	D



### JobOut Boks

Varenr.	Produktbeskrivelse	Mål	
1538154	JobOut Box		E
1538165	JobOut Box XL		F

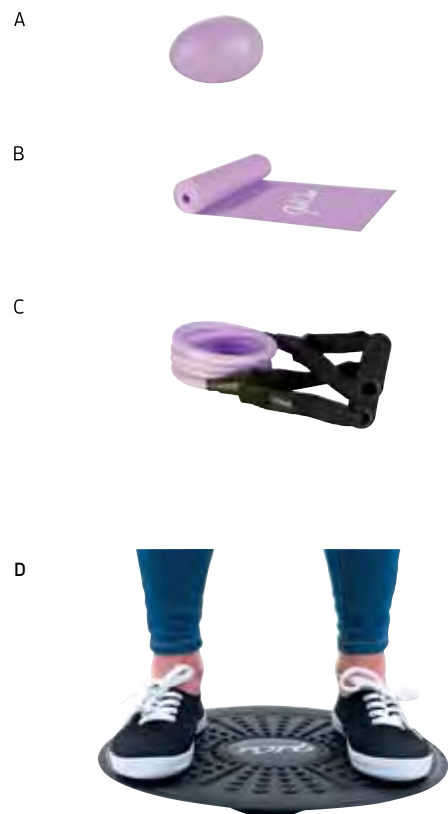

## Massage og afkobling

Har du brug for hjælp til at stress ned og løsne op for spændte og stive muskler? JobOut massage- og afkoblingsprodukter er udviklet til at lindre ømme muskler på en effektiv måde. Produkterne bidrager til øget blodcirkulation, hvilket giver en mere bevægelig og afslappet muskulatur.

Varenr.	Produktbeskrivelse	Mål	
1538062	JobOut Massageslynge	Længde 109 cm	A
1538025	JobOut Massagebold	Ø 7 cm	B
1538390	JobOut Massagebold Hård	Ø 6,5 cm	C
1538353	JobOut Anti-Stressbold	Ø 6 cm	D
1538364	JobOut Fodmassagerulle	Ø 9 x 21 cm	E
1538342	JobOut Massagerulle	Ø 6 x 42 cm	F
1538386	JobOut Massagekrog	41x24 cm	G

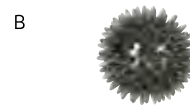



### Jobmate Slim Keyboard

Tastaturet er designet med henblik på maksimal komfort og fleksibilitet. De hurtigtreagerende følsomme taster gør det nemt at skrive i længere perioder. Tastaturet har fuld størrelse og et elegant slankt design, der passer perfekt til Jobmate Touch. Kompatibelt med både Windows- og MAC-operativsystemerne. Nordisk tastaturlayout.

Varenr.	Mål	Farve	Pakke
392904	441 x 124 x 20 mm. Ledningslængde: 2 m.	Sort	1 stk.
1533276	Overtræk til tastatur	Klar	1 stk.
1381586	441 x 124 x 20 mm. Ledningslængde: 2 m.	Sølv	1 stk.



### Jobmate Delux Mouse Wireless

Musen er en biomekanisk udformet ergonomisk mus. Takket være det lodrette greb forebygges der spændinger i armen og man undgår symptomer som musearm, stivhed og ubehag. Håndledsstøtten er fremstillet af gummi, hvilket forhindrer at hånden glider, hvis du sveder.

Varenr.	Mål	Farve	Pakke
1624453	148 x 94 x 98 mm.	Sort	1 stk.



### Jobmate Classic

Ergonomisk mus med rullestang i klassisk design. Fem funktionsknapper. Følsom og præcis styrestav, hvor længden kan tilpasses, hvis du ønsker en større styreflade. Aftøringsbare håndledsstørreer. Passer til alle tastaturer. Kompatibel med både Windows- og MAC-operativsystemer. USB

Varenr.	Mål	Farve	Pakke
1624416	495 x 88 mm. Ledningslængde: 2 m.	Sort	1 stk.



### Jobmate Touch

Moderne ergonomisk mus med touchplade - uden knapper - nem at rengøre. Passer til alle tastaturer. Kompatibel med både Windows- og MAC-operativsystemer. USB. Ledningslængde: 2 m.

Varenr.	Mål	Farve	Pakke
1381435	441 x 125 14-27 mm.	Sølv	1 stk.
1624442	Jobmate Touch + Slim Tastatur	Sølv/Hvid	1 stk.



### Monitor stand

Varenr.	Farve	Pakke
1130776	Klar/Hvid	1 stk.



## Jobmate Keyboard

Ergonomisk tastatur til Jobmate. Tyndt og brugervenligt tastatur i fuld størrelse. De hurtigtreagerende følsomme taster gør det nemt at skrive i længere perioder. Kompatibel med både Windows- og MAC-operativsystemer. Nordisk tastaturlayout.

Varenr.	Mål	Farve	Pakke
1624464	465 x 162 x 18-23 mm. Lednings l.: 1,9 m.	Sort	1 stk.



## Jobmate Softgel musemåtte

Softgel musemåtte med håndledsstøtte til placering til højre eller venstre for tastaturet. Øger komforten og forebygger belastningsskader. Det skridsikre materiale fastholder musemåtten på skrivebordet.

Varenr.	Mål	Farve	Pakke
1624512	B: 230, D: 260, H: 25 mm.	Sort	1 stk.



## Jobmate Softgel Wrist Support

Softgel håndledsstøtte til placering foran tastaturet. Behagelig gelfyldt håndledsstøtte til lindring og forebyggelse af musearm. Retter håndens vinkel ud og reducerer belastningen på arme og håndled ved arbejde med tastatur og mus.

Varenr.	Mål	Farve	Pakke
1624490	<b>Slim.</b> B: 500, D: 74, H: 22 mm.	Sort	1 stk.
1624501	<b>Wide.</b> B: 475, D: 100, H: 25 mm.	Sort	1 stk.



## Jobmate Underarmsstøtte

Jobmate Arm Rest er en underarmsstøtte i kunstlæder, der let kan aftørres. Den assymetriske form er specifikt designet til at yde bedre støtte ved en bøjet armstilling. Passer både til borde med midterbue og til vinklen på L-formede borde.

Varenr.	Mål	Farve	Pakke
1624475	B: 660, D: 200, H: 15 mm.	Sort	1 stk.
1624486	B: 660, D: 200, H: 15 mm.	Grå	1 stk.



## Dokumentholder / A3 Konceptholder

Varenr.		Farve	Pakke
1533243	(Billede til højre) Dokumentholder	Sølv	1 stk.
1624523	A3 Konceptholder (Billede til venstre)	Sølv	1 stk.
1624534	A3 Konceptholder (Billede til venstre)	Hvid	1 stk.

contour 





## Din genvej til større overskud i hverdagen

### Contour RollerMouse Red

RollerMouse Red familien er designet til både at give dig fuld kontrol samt en bevægelsesfrihed, der kommer i kraft af den trådløse tilslutningsmulighed. Hvis du tilbringer en stor del af din tid foran en computer, er det vigtigt, at du sidder godt. En centreret mus som RollerMouse fra Contour gør arbejdet foran computeren mindre krævende.

Du kan vælge RollerMouse Red med flere håndleds- og armstøtter, og du kan tilpasse musen fuldstændig efter dine behov, og de intuitive og intelligente funktioner hjælper dig med at arbejde mere ergonomisk, så du vil opleve et større overskud.



Varenr.	Produkt
RM-RED	RollerMouse Red
RM-RED WL	RollerMouse Red trådløs
RM-RED PLUS	RollerMouse Red plus
RM-RED PLUS-WL	RollerMouse Red plus trådløs
RM-RED MAX	RollerMouse Red max



### Contour ArmSupport Red

Armstøtten aflaster effektivt underarmen og mindsker spændingen i hele overkroppen markant. Har du et smalt arbejdsområde, som gør det svært at sidde i en ergonomisk arbejdsstilling? Armstøtten gør det muligt at udvide mindre arbejdsarealer, så du kan arbejde komfortabelt, selvom pladsen er begrænset.

Varenr.	Produkt
RM-AS RED	ArmSupport Red

### Contour Balance Keyboard

Balance Keyboard er trådløst og er udformet til at passe perfekt til din RollerMouse Red eller Free3. Du kan nemt tilpasse vinklen på tastaturet, som har en meget smal forkant. Strategisk placerede taster med højere trykfølsomhed mindsker belastningen. De justerbare ben og vippefunktionerne på Balance Keyboard gør det nemt at justere til negativ, neutral og positiv skrivevinkel.

Varenr.	Produkt
BALANCE-PN	Balance Keyboard
BALANCE-WR	Balance Keyboard Wrist Rest





contour 

## Contour RollerMouse Red plus Bundle

Denne bundle indeholder en computermus og et tastatur bestående af en RollerMouse Red plus og et Balance Keyboard. Sammen danner de den perfekte duo til dit ergonomiske arbejdsområde. Med disse produkter forebygger eller lindrer du eventuelle spændinger og smerter du måtte have gennem din stillesiddende arbejdsdag.

Varenr.	Produkt
RM-RED PLUS-B	RollerMouse Red plus + Balance Keyboard
RM-RED PLUS-WL-B	RollerMouse Red plus trådløs + Balance Keyboard trådløs



## Contour Universal Sleeve

Contour Universal Sleeve har plads til både din RollerMouse og dit Balance Keyboard samt laptop stand'en i en lomme på forsiden. Tag dit ergonomiske udstyr med under armen.



Varenr.	Produkt
UNIVERSAL-SLEEVE	Universal Sleeve

## Contour Laptop Stand

Placér skærmen på din bærbare computer i den rette højde med Contour Laptop Stand og reducer knækket i nakken hvorved du minimerer belastningen af nakke og øvre ryg.



Varenr.	Produkt
CD-STAND	Laptop Stand

contour 

## Contour Unimouse

Unimouse er markedets første justerbare vertikale computermus, med vertikal justerbarhed og bevægelig tommelfingerstøtte, der gør det muligt at tilpasse musen forskellige håndstørrelser eller bare justere positionen af hånden i løbet af dagen for større variation. Unimouse fås både i højre- og venstrehåndsversioner og har 6 programmérbare knapper samt et behageligt scrollhjul, der giver din kreativitet helt frie tøjler. Knapperne kan indstilles til stort set alle opgaver, så de opfylder dine unikke behov.



Varenr.	Produkt
UNIMOUSE	Unimouse højrehåndet, kablet
UNIMOUSE-WL	Unimouse højrehåndet, trådløs
UNIMOUSE-L	Unimouse venstrehåndet, kablet
UNIMOUSE-WL-L	Unimouse venstrehåndet, trådløs

## Contour RollerMouse Free3

RollerMouse Free3 kombinerer høj præcision og høj komfort med et lavt design. Det her er redskabet til dig, der bevæger dig mellem forskellige arbejdspladser. Free3 passer godt til slanke og kompakte tastaturer. Den høje cursorhastighed gør det enkelt og effektivt at flytte cursoren over flere eller store skærme.

Varenr.	Produkt
RM-FREE3	RollerMouse Free3
RM-FREE3-WL	RollerMouse Free3 trådløs



Varenr.	Produkt
RM-PRO3	RollerMouse Pro3
RM-PRO3 PLUS	RollerMouse Pro3 Plus

## Contour RollerMouse Pro3

RollerMouse Pro3 er udviklet til krævende opgaver med mange gentagelser. Pro3 er et fremragende valg til professionelle og alle andre, der bruger en mus mange timer om dagen. Pro3 er placeret foran dit tastatur, så du slipper for at række ud efter musen, hvilket mindsker belastningen af din krop – fra nakken og ud i dine fingre. Bredden på denne RollerMouse gør den særligt velegnet til tastaturer i normal og fuld størrelse, som er behagelige at taste på.



## Contour Universal Armsupport

Universal Armsupport aflaster effektivt underarmen og mindsker spændinger i hele overkroppen markant. Universal Armsupport kan bruges til de fleste keyboards og centrerede mus. Dog anbefaler vi ArmSupport Red til RollerMouse Red produkterne.

Varenr.	Produkt
UNIVERSAL-AS	Universal Armsupport

# Kensington® fit for work

Alle virksomheder er afhængige af deres medarbejdere, og smarte virksomheder holder deres medarbejdere på toppen.

**Kensington-serien** af ergonomiske produkter er designet til at hjælpe fagfolk med at opnå præcis det.



## Kensington SmartFit® One-Touch enkelt monitorarm

Forbedrer din kropsholdning og støtter nakke og skulder. Det forbedrer produktiviteten.

Varenr. 1124583



## Rygstøtte Kensington SmartFit Conform

SmartFit Conform rygstøtte tager siddekomfort til et nyt niveau med patenteret rygstøtte teknologi, der virker på næsten enhver stol.

Varenr. 1536765

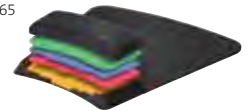

## Musemåtte Kensington SmartFit® højdejusterbar

Gelstøtten i SmartFit® musematten kan tilpasses i højden, så dit håndled er i en neutral vinkel.

Varenr. 1536721



## Kensington Solemate Plus fodstøtte

Holder benene forhøjet og forbedrer kropsholdning og cirkulation ved skrivebordsarbejde. Hjælper til at reducere trykket på bagfoden.

Varenr. 1536942

## SmartFit® fordi en størrelse ikke passer til alle

Tilpas arbejdsområdet, så det passer til den individuelle bruger og få gavn af maksimal komfort med **Kensington SmartFit® Systemet**.



Bestem din personlige pasform i 3 enkle trin:



### TRIN 1 - MÅL

Med ethvert SmartFit®-produkt modtager du et håndskema i boksen. Denne håndoversigt vil hjælpe dig med at finde din specifikke SmartFit® Komfort-farve og derefter tilpasse produktet til netop din pasform.

#### Hvordan måler du?

Placer dit højre håndled på undersiden af håndkortet, læg hele hånden over diagram. Spidsen på din langfinger vil vise dig din SmartFit® farve.



### TRIN 2 - JUSTERING

Det næste skridt er at justere farvehjulet på dit SmartFit®-produkt til din specifikke Komfort-farve.

Ikke alle SmartFit®-produkter har et farvehjul. Vær sikker på at du læser instruktionerne og forstår, hvordan man justerer netop dit SmartFit®-produkt.



### TRIN 3 - FIT

Det sidste trin er at validere pasformen af din SmartFit®-produkt.

Kensington udvikler mange forskellige SmartFit® produkter. Se derfor brugervejledningen i hvert produktpakke for specifikke instruktioner, såfremt du alligevel ikke synes, at den valgte pasform passer helt til dig.

FIRA FIRA Tested



## SmartFit® højdejusterbar Spin Station Monitor Stand

1622530

Patenteret multi-rum karrusel, der organiserer tilbehør

- Placerer skærm i behageligt øjeniveau og letter nakkebelastningen
- Robuste design holder op til 18 kg
- Fylder ikke meget - bevarer plads med elegant udseende på ethvert skrivebord



## SmartFit® Monitor Stand med skuffe

1622445

- Placerer skærmen i linje med brugerens øjne for at fremme sund kropsholdning og optimere komforten for øjne, hals og skuldre
- Bred universal platform design passer til enhver skærm op til 30" og 15 kg
- Tre højdejusteringsindstillinger
- SmartFit® System forenkler ergonomisk højdepositionering ved hjælp af videnskabeligt bevist forskning, der støtter korrekt tilpasning og øget produktivitet
- A4-skuffe giver rigelig opbevaring til skrivebordstilbehør



## Ekstra bred Monitor Stand

1622456

- Placerer skærmen i linje med brugerens øjne for at fremme sund kropsholdning og optimere komforten for øjne, hals og skuldre
- Ekstra bred universal platform passer til enhver skærm op til 32" og 20 kg
- Ekstra bredt design gør det muligt at lægge fuld størrelse tastatur, laptop og tilbehør nedenunder
- Slankt, moderne design
- Nem opsætning, intet ekstra værktøj nødvendigt

FIRA FIRA Tested



## SmartFit® Laptop Riser

1622541

Qi induktiv opladning - trådløs opladning af iPhone 8/8 Plus/X/ XS og kompatible mobiler simpelthen ved at placere den på opladningspude

- SmartFit® System giver nem indstilling af laptop højde for ideel ergonomisk position
- Kabelstyring
- Kensington Security Slot™
- Til laptops op til 15,6" og 3,5 kg
- Tillader vedhæftning af kompatible Kensington dock under laptop platform (SD3600, SD3650, SD2000P, SD4700P, SD4800P og SD5200T)

FIRA FIRA Tested

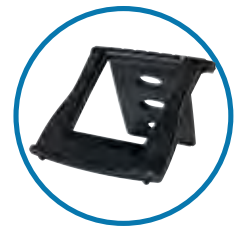

## SmartFit® Easy Riser™ Laptop Cooling Stand

1622552

Løfter laptop for at øge komforten

- Fremmer luftstrøm for at forbedre batteriets ydeevne
- Op til 50° vippevinkel
- Anti-slip indsatser holder laptop på plads
- Fold fladt for nem transport
- Passer til laptops 12" til 17"
- Brug med et eksternt tastatur og en mus (sælges separat)



## Kensington SmartFit® One-Touch enkelt monitorarm

Varenr. 1124583

Forbedrer kropsholdning og understøtter nakke- og skulderkomfort, mens du øger produktiviteten.

- SmartFit®-system forenkler ideel ergonomisk højdeindstilling ved hjælp af videnskabeligt bevist forskning til at understøtte korrekt kropsholdning
- Justerbar enkelt arm med et enkelt tryk med indbygget gasfjeder, der forenkler højdejustering (170 mm - 505 mm)
- Med 180° dreje og monitor rotation, +/- 90° hældningsjustering. Giver mulighed for op, ned, frem og tilbage justering
- Stabilt design understøtter 13"- 32" flad eller buet skærm, der vejer op til 9 kg og sikrer, at skærmen sidder solidt og er stabile



## Kensington SmartFit® One-Touch dobbelt monitorarm

Varenr. 1124594

Forbedrer kropsholdning og understøtter nakke- og skulderkomfort, mens du øger produktiviteten.

- SmartFit®-system forenkler ideel ergonomisk højdeindstilling ved hjælp af videnskabeligt bevist forskning til at understøtte korrekt kropsholdning
- Justerbare dobbeltarme med et enkelt tryk med indbygget gasfjeder, der forenkler højdejustering (170 mm - 505 mm)
- Med 180° dreje og monitor rotation, +/- 90° hældningsjustering. Giver mulighed for op, ned, frem og tilbage justering
- Stabilt design understøtter 13"- 32" flade eller buede skærme, der vejer op til 9 kg og sikrer, at skærme sidder solidt og er stabile



## Musemåtte Kensington SmartFit® højdejusterbar

Varenr. 1536721

SmartFit® musemåtte har en behagelig gelstøtte, og kan tilpasses højden af støtten, så dit håndled er i en neutral vinkel.

- SmartFit System - mål, justere og tilpasse musemåtten til optimal komfort
- Farveindstilling hjælper med at sætte dit håndled i den rigtige vinkel
- Gel håndledsstøtte med kølig og behagelig overflade, som lindrer trykpunkter
- Anti-mikrobiel overflade modstår pletter og lugte
- Non-slip base giver stabilitet



## Kensington Solemate Plus fodstøtte

Varenr. 1536942

Fodstøtter holder benene forhøjet til forbedret kropsholdning og cirkulation, når du arbejder ved skrivebordet. Det hjælper til at reducere trykket på bagfoden.

- Tilt op til 20 grader med praktisk låsbar vippekontrol
- Tekstureret fodgreb panel afhjælper fod glider
- 450cm x 350cm (WxD)
- Højden justerer fra 3,5" til 5" via Smart Fit Systemet
- Let justerbare for ekstra komfort.

Designet til at give optimal komfort og støtte, og produkterne ser godt ud på det moderne kontor



### Kensington ErgoSoft™ håndledsstøtte til standard mus

Varenr. grå - 1124491

- Ergonomisk godkendt til at give optimal sundhed, komfort og beskyttelse gennem korrekt justering, skræddersyede dimensioner og unikt buet design
- Ultra-blødt premium ydre
- Let at rengøre
- Gel-polstret



### Kensington musemåtte med håndledsstøtte til Slim mus/trackpad

Varenr. grå - 1124535

- Ideel til brug med mus, der er mindre end 25 mm høje
- Ergonomisk godkendt til at give optimal sundhed, komfort og beskyttelse gennem korrekt justering, skræddersyede dimensioner og unikt buet design
- Ultra-blødt premium ydre
- Let at rengøre
- Gel-polstret

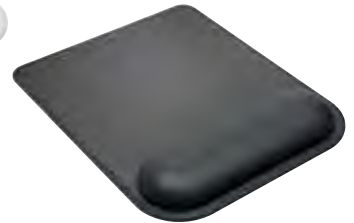

### ErgoSoft™ musemåtte med håndledsstøtte

Varenr. grå - 1124546

Varenr. sort - 1124550

- Ergonomisk godkendt til at give optimal sundhed, komfort og beskyttelse gennem korrekt justering, skræddersyede dimensioner og unikt buet design
- Ultra-blødt premium ydre
- Let at rengøre
- Gel-polstret



### Kensington ErgoSoft håndledsstøtte til Gaming Keyboard

Varenr. grå - 1124480

- Til brug med keyboards med en dybde foran på 20 mm eller mere (håndledsbredde 463mm)
- Ergonomisk godkendt
- Gel-polstret
- Ultra-blødt premium ydre



### Kensington ErgoSoft håndledsstøtte til Standard Keyboard

Varenr. grå - 1124502

- Til brug med keyboards med en dybde foran på 10-20mm (håndledsbredde 445mm)
- Ergonomisk godkendt
- Gel-polstret
- Ultra-blødt premium ydre



### Kensington ErgoSoft håndledsstøtte til Slim Keyboard

Varenr. grå - 1124513

- Til brug med slanke keyboards med en dybde foran på under 10 mm (håndledsbredde 281 mm)
- Ergonomisk godkendt
- Gel-polstret
- Ultra-blødt premium ydre



### Kensington ErgoSoft håndledsstøtte Slim Compact Keyboard

Varenr. grå - 1124524

- Til brug med slanke keyboards med en dybde foran på under 10 mm (håndledsbredde 281 mm)
- Ergonomisk godkendt
- Gel-polstret
- Ultra-blødt premium ydre
- Let at rengøre



## Rygstøtte Kensington SmartFit® Conform

Varenr. 1536765

SmartFit Conform rygstøtte tager siddekomfort til et nyt niveau med patenteret rygstøtte teknologi. SmartFit tilpasser rygstøttens højde til din personlige komfort hele arbejdsdagen.

- SmartFit system måler, justerer og tilpasser rygstøtten til din ideelle komfort
- Højdejusterbar til individuel lændestøtte
- Uafhængige fjedre passer til din kropsform og kropsholdning
- Ventileret støtte holder din ryg kølig og tør
- Let aftageligt tekstilbetræk til maskinvask



## Memory Foam sædepude

Varenr. 1622434

- Giver kroppen fuld støtte med tæt, viskoelastisk hukommelseskum
- Temperatur og trykfølsom skumform passer til din kropsform
- Hukommelseskum giver jævnt tryk og maksimal komfort
- Sædepude har læderlignende bund som reducerer bevægelse på stolen
- Oprindeligt udviklet af NASA for at lindre astronauters G-kraft påvirkning under opstigning
- Aftageligt, vaskbart sort stoftekstil inkluderet



## Kensington Lumbar rygstøtte

Varenr. 1536754

Støtter lændehvirvelen, så den hviler ud og føles som ingen anden lændebojle.

- Den unikke form støtter og justerer ryggen
- Varmeaktiverede hukommelseskumkonstruktion giver behagelig pasform.
- 50% genanvendt indhold = miljøkorrekt.



## Kensington Memory Foam rygstøtte

Varenr. 1536953

I modsætning til geler og skum indeholder hukommelseskum næsten ingen trykpunkter. Reducere tryk på rygstammen, giver komfort og støtte til ryggen og forbedrer kropsholdning.

- Kan justeres til at passe til næsten enhver stol
- Højdensitetshukommelseskum (viskoelastisk)
- Med temperatur og trykfølsomme skumforme
- Lette at justere med stropper der passer enhver stol
- Aftageligt og vaskbar stof forbliver renere længere



## Kensington WarmView™ Wellness Monitor Stand med keramisk opvarmer

Varenr. 1124561

Arbejd med den hotteste monitor riser.

- 250W keramisk opvarmer kan fjernes og bruges som et selvstændigt, personligt varmeapparat. Giver med ventilatoren kraftig varme til skrivebordspladser op til 1,1 m<sup>3</sup>
- Stilfuld og holdbar support til skærm og alt-i-en pc'er op til 27" (maks. belastning: 90,7 kg)
- Certificeret 10-punkts sikkerhedssystem inkluderer automatisk slukningstimer, overophedning og overstrømsbeskyttelse med termisk afbrydersikring
- Også tilgængelig: WarmView™ opvarmer (uden stand) K55465EU



## Kensington CoolView™ Monitor Stand med ventilator

Varenr. 1124572

Hæver din skærmhøjde og har wellness fordele med afkøling af luftstrøm.

- Luftstrømssystem med dobbeltventilator giver en mild luftstrøm med to hastigheder, optimale indirekte blæsevinkler og lav støj (<37dBA)
- Bærbart ventilator kan fjernes og bruges som en selvstændig skrivebordsventilator i andre rum
- Stilfuld og holdbar support til skærm og alt-i-en pc'er op til 27" (maks. belastning: 90,7 kg)
- USB-drevet ventilator kan nemt forbindes til en USB-port på en dockingstation, bærbart computer, strømbank eller mobil USB-strømadapter





Prøv gratis  
i 14 dage!

# Fight the Pain.



## Musealternativet som modvirker smerter ved skærmen

Flere og flere sidder hele dagen foran en skærm og arbejder. Vi bevæger os for lidt og sidder for meget i statiske stillinger som vi ikke er bygget til. Mange oplever problemer med ondt i arm, skulder og nakke.

Hos Mousetrapper har vi en mission: Ingen skal være nødt til at have ondt på grund af en dårlig museposition. Vi kan i fællesskab bekæmpe smerterne – oplev Mousetrapper.

## Alpha

Nyhed!



### Fordele ved Alpha

MouseTrapper Alpha er vores mest komplette produkt, som kombinerer fordelene ved et centreret pegeredskab og brugervenligheden ved et tastatur i fuld størrelse. Alpha sluttes til din computer via Bluetooth eller med et USB-kabel og har lang batteritid, hvis du skal arbejde trådløst. Med et kombineret tastatur og ergonomisk pegeredskab behøver du aldrig mere tænke over hvilket tastatur, der passer til din MouseTrapper, eller justere afstanden mellem pegeredskabet og tastaturet. MouseTrapper Alpha er et komplet produkt til dig, der vil reducere dine smerter og øge dit velbefindende, uden at det går ud over din effektivitet eller fleksibilitet.

### Nøglefunktioner

- Ergonomisk musealternativ med indbygget tastatur
- 19 programmerbare knapper til individuel brugertilpasning
- Batterilevetid på op til 2 måneder ved fuld opladning
- Styremåtte med klik- og scrollfunktion
- Slankt ergonomisk design
- Bluetooth 4.1
- 2000 dpi
- Art.nr: 1128282

## Prime



### Fordele ved Prime

Alt hvad du kan ønske dig af en MouseTrapper – og lidt til. Med 8 programmerbare knapper har du betydelig flere muligheder for at få din MouseTrapper præcis som du vil have den. På Prime har du mulighed for at arbejde trådløst via USB, og du får to separate knapper som gør det nemt at scrolle og zoome ind og ud. Download softwaren MT Keys, så kan du nemt ændre alle knappernes funktion og lægge standardtekster, brugerprofiler og meget mere ind. MT Keys fås både til Mac og til PC.

Håndledsstøtten til Prime kan aftørres og udskiftes, hvilket gør det let at holde produktet rent og pænt. På Prime er der også et udfoldeligt tastaturunderlag, hvilket betyder at den passer lige så godt til de nye supertynde tastaturer som til de tykkere standardtastaturer.

### Nøglefunktioner

- Et supertyndt ergonomisk design
- En styremåtte med klik- og scrollefunktion
- Mulighed for at arbejde trådløst
- 8 programmerbare knapper der via MT Keys kan tilpasses efter dit personlige behov
- Håndledsstøtterne kan holdes rene med overfladedesinfektionsmidler
- Udskiftelige håndledsstøtter
- Justerbar højdetilpasning ved hjælp af et underlag med friktionsbelægning til at folde ud
- Batteritid inden opladning er 6 måneder
- Genopladeligt batteri
- 2000 dpi
- Art.nr.: 392312

## Advance 2.0



### Fordele ved Advance 2.0

Advance 2.0 er vores storsælger og findes i to udførelser med elegante accentfarver i enten hvid eller turkis. Med hele 6 programmerbare knapper har du virkelig gode muligheder for at få din Mousetrapper præcis som du vil have den. Download softwaren MT Keys, så kan du nemt ændre alle knappernes funktion og lægge standardtekster, brugerprofiler og meget mere ind. MT Keys fås både til Mac og til PC. På Advance 2.0 er der også et tastaturunderlag til at folde ud, hvilket betyder at den passer lige så godt til de nye supertynde tastaturer som til de tykkere standardtastaturer.

### Nøglefunktioner

- Et supertyndt ergonomisk design
- Styremåtte med klik- og scrollefunktion
- 6 programmerbare knapper der via MT Keys kan tilpasses efter dit personlige behov
- Udskiftelige håndledsstøtter
- Justerbar højdejustering ved hjælp af et underlag med friktionsbelægning til at folde ud
- 2000 dpi
- Art.nr. Hvid: 396233

Nyhed!

## Advance 2.0+



Mousetrapper Advance 2.0+ er den opgraderede version af vores bestseller Advance 2.0. Præcis som Advance 2.0 har den hele 6 programmerbare knapper, men en mere eksklusiv håndledsstøtte – fremstillet i PU-materiale, der er let at desinficere. Advance 2.0+ fås i sort med hvid accentfarve.

## Flexible

### Fordele ved Flexible

Flexible er lille, let og trådløs og også det mest kompakte af Mousetrapperprodukterne. Er tilpasset til at være nem at tage med hjem fra arbejde eller medbringe til andre arbejdspladser hvor du sidder og arbejder med en computer. Flexible har 9 programmerbare knapper der kan ændres efter dine behov.

### Nøglefunktioner

- 9 programmerbare knapper i MT Keys
- Styremåtte med klik- og scrollefunktion
- Mulighed for at indlægge brugerprofiler via MT Keys
- Mulighed for at arbejde trådløst
- Batteritid inden opladning er 2 måneder
- 1500 dpi
- Art.nr. Hvid: 1602860
- Art.nr. Sort: 105530



# Oplev MT keys

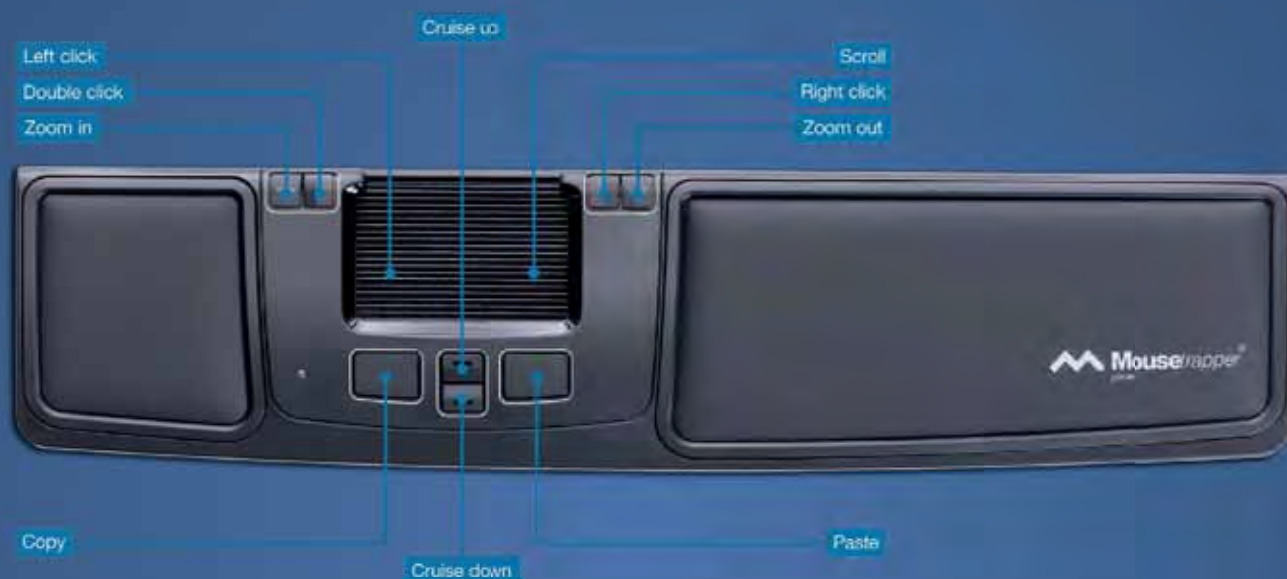

## MTkeys

### Skræddersy oplevelsen

Forstærk Mousetrapperfølelsen ved at tilpasse knappernes funktioner så de passer til netop dine arbejdsgange. Du downloader MT Keys ved at gå ind på [Mousetrapper.com](http://Mousetrapper.com), klikke på Nedladdningar og vælge MT Keys til Windows eller OS X. Følg herefter instruktionerne.

Når MT Keys er downloadet, kommer der et billede op af produktet; det er det samme billede som du finder under din Mousetrapper. Flyt markøren til den knap du ønsker at ændre. Klik på den ved at trykke let på styremåtten én gang. Nu ser du en rullemenu hvorfra du frit kan vælge hvad du ønsker at knappen skal udføre. Du kan lave alt fra at tilføje ekstra venstreklik til at oprette genvejskommandoer eller lægge tekster ind som du herefter kan indsætte.

MT Keys gør dit arbejde ved computeren nemmere!

### Mousetrapperfølelse og MT Keys

Med pege-, lang- og ringfinger på styremåtten kan du med enkle bevægelser styre markøren på skærmen, og måtten flytter sig todimensionalt på en meget behagelig måde. Du har også mulighed for at venstreklikke hvor du vil på styremåtten.

Med programmet MT Keys kan du nemt ændre eksisterende funktioner i din Mousetrapper så du får lige præcis de funktioner du gerne vil have.

Programmet MT Keys er nemt at downloade fra Mousetrappers hjemmeside.

## Underarmsstøtte

Mousetrappers underarmsstøtte er fremstillet med brugeren i fokus. Uanset om du bruger den sammen med en Mousetrapp eller ej, hjælper den brugeren til at aflaste nakke, skuldre, ryg og underarme. Den asymmetriske form skaber en naturligt centreret og afslappet arbejdsposition foran din Mousetrapp eller dit tastatur.

Dette forebygger risici for både karpaltunnelsyndrom og belastningsskader. Takket være en meget smal og unik konstruktion af midterpartiet, kun 40 mm dybt, understøtter det en arbejdsposition meget tæt på tastaturet, hvilket forhindrer stretching i underarmene.

Mousetrappers underarmsstøtte er nem at rengøre og desinficere da det øverste lag materiale er sort kunstlæder. Mousetrappers underarmsstøtte leveres med et sæt bestående af to Z-formede beslag som standard; disse passer til de fleste skriveborde på markedet.

- Art.nr. Stor: 105498
- Art.nr. Flexible/Alpha: 107619



## Laptop/Tablet Stand

Mousetrapper Laptop/Tablet Stand er iPad'en, E-Reader'en, Laptoppen og Tablet PC'ens bedste ven. Dens ergonomiske design hjælper brugerne med at løse de problemer der opstår i forbindelse med dårlig arbejdsstilling. Laptop/Tablet Stand har 6 niveauer for højdejustering af synsfeltet. Dens evne til tilpasning fører til forbedret varmefordeling og bidrager samtidig til et kompakt og transportabelt design.

- Art.nr.: 1626225

## Mousetrapper Active

At stå op og arbejde har vist sig at have stor effekt på energiforbruget. Vi mere end fordobler energiforbruget ved at stå op og arbejde sammenlignet med stillesiddende arbejde. Hvis du har et hæve-/sænkebord på dit arbejde, er der meget at vinde ved at stå op en større del af dagen. Med Mousetrapper Active bliver fødderne ikke trætte, og du kan holde ud at stå op i længere perioder.

Ved at benytte Active behøver du ikke have særlige sko. Med Active under fødderne kan du stå fodrigtigt i dine sædvanlige sko – blødt og bekvemt, men samtidig stabilt.

Oplever du smerter i arm, skulder eller nakke, kan det være en god idé at prøve at stå op når du arbejder. Det er nemt; du skal bare flytte stolen ud til siden, hæve bordet og lægge din Active på gulvet. Du vil opleve at du orker mere når kroppen går fra en hvilestilling til en mere aktiv position.

- Art.nr.: 1626236





# HVAD MANGLER DU TIL VIRKSOMHEDEN?



ARKIVERING & OPBEVARING · SKRIVEREDSKABER · KONTORARTIKLER  
& -MASKINER · MØDE & KONFERENCE · BELYSNING & MØBLER  
ARBEJDSMILJØ & ERGONOMI · IT-PRODUKTER · PAPIRVARER  
KANTINE & CATERING · AFTØRRING & RENGØRING  
EMBALLAGE & LAGER & LOGISTIK

MOBIL- +  
TABLETTILBEHØR

LADERE

SOFTWARE

PRINTERE

SKÆRMFILTRE

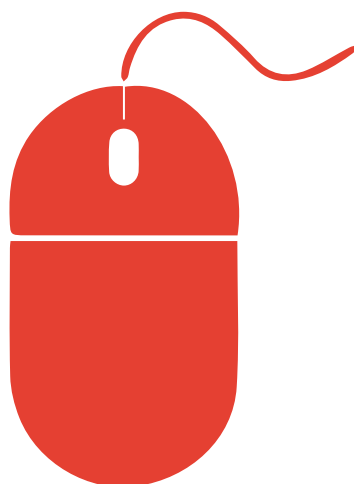

KASSEAPPERATER

SCANNERE

HARDDISKE

SD KORT +  
-LÆSERE

## IT-PRODUKTER

ROUTERE

HEADSETS +  
HØJTTALERE

MUS +  
MOUSETRAPPERE

TASTATURER

STRØMSKINNER  
+ KABLER

KONCEPTHOLDERE  
+ FODSTØTTER

RENSESPRAY

COMPUTERTASKER  
+ SLEEVES

KUFFERTER

**PANZER**<sup>®</sup>  
Ultimate Device Protection



## Panzer Tempered Glass Cover

PANZER<sup>®</sup> Premium Glass Cover er udformet i et diskret design, der fremhæver telefonens originale design, samtidig med at det beskytter den mod stød og ridser. Bagsiden er fremstillet af ægte, gennemsigtigt glas, der vil forblive klart i lang tid, mens rammen er lavet af gummi for at beskytte din telefon bedst muligt, hvis du skulle tabe den.

Dette glascover passer perfekt, selv hvis du bruger skærmbeskyttelse. Glasset på bagsiden er udstyret med en belægning, der beskytter mod fingeraftryk og har 9H-modstandsdygtighed over for ridser. Glasset er dækket af en film, der holder sammen på splinterne, hvis coveret går itu. Det innovative hærdede glas er hele 9 gange stærkere end almindeligt glas (9H) og 150 % mere modstandsdygtigt over for ridser end stål.

Varenr.	Produktbeskrivelse	Pakke
1124852	iPhone 8/7, Tempered Glass Cover	1 pk.
1124841	iPhone 8/7 Plus, Tempered Glass Cover	1 pk.
1124863	iPhone X/XS, Tempered Glass Cover	1 pk.
1124874	iPhone XR, Tempered Glass Cover	1 pk.
1124830	iPhone 11, Tempered Glass Cover	1 pk.
1124826	iPhone 11 Pro, Tempered Glass Cover	1 pk.
1124815	iPhone 11 Pro Max, Tempered Glass Cover	1 pk.





# Panzer Privacy Glass

PANZER® Premium Privacy Glass er den ultimative beskyttelse for både din smartphone og dit privatliv. Privacy Glasset har 3D Perfect Fit Edge Protection, som beskytter skærmen fra kant til kant, selv der hvor glasset er buet. Med det innovative privatlivsfilter behøver du ikke at bekymre dig om, at folk kigger over din skulder, når du bruger din smartphone. 2-vejs fortrolighedsbeskyttelse forhindrer skærmen i at ses fra to vinkler (lodret) og sikrer fuld beskyttelse af personlige oplysninger. Det er lavet af ægte PANZER® glas, som er 9 gange stærkere (9H) end almindeligt glas og mere ridsefast end stål. Glasset er dækket af film, der ikke splintres, og som holder brudstykker på plads, hvis skærmbeskytteren går itu. Den meget berøringfølsomme skærmbeskytter har en lystransmission på 60-65 %. Meget let at fastgøre kræver ikke lim eller væsker.

Varenr.	Produktbeskrivelse	Pakke
1124885	iPhone 8/7/6S, Curved Privacy Glass 2-vejs, sort	1 pk.
1124966	iPhone X/XS/11 Pro, Full-Fit Privacy Glass, 2-vejs	1 pk.
1124981	iPhone XR/11, Full-Fit Privacy Glass, 2-vejs	1 pk.
1125003	iPhone XS Max/11 Pro Max, Full-Fit Privacy Glass, 2-vejs	1 pk.



## EVERYDAY PROTECTION OF YOUR SMARTPHONE

# Panzer Curved Silicate Glass

PANZER® Premium Curved Silicate Glass har ekstra afrundede kanter, der dækker og beskytter hele skærmen uden at efterlade snavs og støvopsamlende mellemrum mellem skærmbeskyttelsen og displayet. Fremstillet af nyt og forbedret silikatglas, som er hele 60 % stærkere og mere slag- og stødfast end almindelig 3D curved skærmbeskyttelse, hvilket sikrer suveræn beskyttelse af din enhed. PANZER® Premium Curved Silicate Glass har 3D Perfect Fit Edge Protection, der beskytter skærmen fra kant til kant, selv hvor glasset er buet. Silicate glasset er 0,33 mm tyndt, hvilket gør skærmbeskyttelsen næsten usynlig. Føles mere behagelig end telefonens skærm og er modstandsdygtig over for fedtede fingeraftryk. PANZER® Premium Curved Silicate Glass er dækket af film, der ikke splintres og holder glasskår på plads, hvis skærmbeskyttelsen går itu. Meget let at fastgøre kræver ikke lim eller væsker.

Varenr.	Produktbeskrivelse	Pakke
1124896	iPhone X/XS/11 Pro, Curved Silicate Glass, sort	1 pk.
1124900	iPhone XR/11, Curved Silicate Glass, sort	1 pk.
1124911	iPhone XS Max/11 Pro Max, Curved Silicate Glass, sort	1 pk.



# Panzer Full-Fit Glass

PANZER® Premium Full-Fit Glass er innovativ og stilfuld skærm- beskyttelse i ægte glas med afrundede kanter, der dækker og beskytter telefonens skærm fra kant til kant. Lavet af silicate glas, som er det stærkeste glas, der findes, og 80 % stærkere og mere slagfast end almindeligt PANZER® Premium Tempered Glass. Glasset er 0,33 mm tyndt, hvilket gør skærmbeskyttelsen næsten usynlig. Føles mere behagelig end telefonens skærm og er modstandsdygtig over for fedtede fingeraftryk. PANZER® Premium Full-Fit Glass er dækket af film, der ikke splintres og holder glasskår på plads, hvis skærmbeskyttelsen går itu. Meget let at fastgøre kræver ikke lim eller væsker.



Varenr.	Produktbeskrivelse	Pakke
1124944	iPhone 8/7/6S, Full-Fit Glass, sort	1 pk.
1124955	iPhone 8/7/6S, Full-Fit Glass, hvid	1 pk.
1124922	iPhone 8/7/6S Plus, Full-Fit Glass, sort	1 pk.
1124933	iPhone 8/7/6S Plus, Full-Fit Glass, hvid	1 pk.
1124992	iPhone XR/11, Full-Fit Silicate Glass, sort	1 pk.
1125014	iPhone XS Max/11 Pro Max, Full-Fit Silicate Glass, sort	1 pk.

**PANZER®**  
Ultimate Device Protection

# Panzer Tempered Glass

PANZER® Premium Tempered Glass er den originale og populære PANZER® skærmbeskyttelse, der er lavet af 0,33 mm tyndt hærdet glas, hvilket sikrer ultimativ beskyttelse af din skærm. Den belagte overflade er modstandsdygtig over for fedtede fingeraftryk og gør skærmen nem at rengøre. PANZER® Premium Tempered Glass er dækket af film, der ikke splintres og holder glasskår på plads, hvis skærmbeskyttelsen går itu. Det innovative PANZER® Premium Tempered Glass er hele 9 gange stærkere end almindeligt glas (9H) og 150 % mere modstandsdygtigt over for ridser end stål. Meget let at fastgøre kræver ikke lim eller væsker.



Varenr.	Produktbeskrivelse	Pakke
1125025	iPad 10.2", Tempered Glass	1 pk.
1125036	iPad 2018/17 9.7", Tempered Glass	1 pk.
1125040	iPad Air 2019/Pro 10.5", Tempered Glass	1 pk.



## PURO ØRETELEFONER

De trådløse in-ear stereo øretelefoner fra Puro sikrer perfekt stabilitet under enhver aktivitet på grund af silikonestabilisatoren. De leveres med en opladningsstation til smartphones og tablets, og er udstyret med en berøringsfunktion til styring af opkald og musik. Øretelefonerne leveres med en opladningsstation til nødsituationer, og de er det perfekte tilbehør til frit at lytte til musik, mens du udfører dine daglige aktiviteter.

Varenr.	Produktbeskrivelse	Pakke
1125272	Bluetooth Twins Pro øretelefoner m/opladningsbase, sort	1 pk.
1125283	Bluetooth Twins Pro øretelefoner m/opladningsbase, hvid	1 pk.



**SKROSS®**  
ADAPT TO THE WORLD

## SKROSS ADAPTER

Den kompakte, alsidige World Adapter MUV USB fra SKROSS® kan gøre alt, hvad du vil have den til og altsammen på én gang. Mens adapteren giver den rigtige forbindelse til din elektriske barbermaskine, kan det dobbelte USB-opladermodul oplade batteriet på både din smartphone og din tablet. Adapteren kan bruges i over 220 lande og fungerer som både et rejsestik og en USB-oplader til rejsende fra hele verden.



Varenr.	Produktbeskrivelse	Pakke
1125261	MUV USB verdensadapter	1 pk.



# essentials



## ESSENTIALS MOBILTILBEHØR

Varenr.	Produktbeskrivelse	Pakke
1125051	Biloplader 12W, 2xUSB-A, sort	1 pk.
1125062	Biloplader 12W, USB-A - Lightning MFI, 1m, sort	1 pk.



Varenr.	Produktbeskrivelse	Pakke
1125073	Li-Polymer Power Bank 10W 2xUSB-A, 10.000mAh, sort	1 pk.
1125084	Li-Polymer Power Bank 10W 2xUSB-A, 20.000mAh, sort	1 pk.



Varenr.	Produktbeskrivelse	Pakke
1125095	Qi Trådløs oplader 10W m/MicroUSB kabel, 1m	1 pk.



# ESSENTIALS MOBILTILBEHØR

Varenr.	Produktbeskrivelse	Pakke
1125106	USB-A - Lightning MFI kabel, 1,5m, hvid	1 pk.
1125110	USB-A - Lightning MFI kabel, 3m, hvid	1 pk.
1125121	USB-A - MicroUSB kabel, 1,5m, hvid	1 pk.
1125132	USB-A - MicroUSB kabel, 3m, hvid	1 pk.
1125143	USB-A - USB-C 3.1 kabel, 1,5m, hvid	1 pk.
1125154	USB-A - USB-C 3.1 kabel, 3m, hvid	1 pk.
1125165	USB-A 3.0 - USB-C 3.1 kabel, 1m, hvid	1 pk.
1125176	USB-C - Lightning MFI kabel, 1,5m, hvid	1 pk.
1125180	USB-C - USB-C kabel, 1,5m, hvid	1 pk.

A

A

B

B

C

C

C

D

D

E

Varenr.	Produktbeskrivelse	Pakke
1125191	Vægoplader 12W 2xUSB-A, hvid	1 pk.
1125202	Vægoplader 12W, USB-A - Lightning MFI, 1m, hvid	1 pk.
1125213	Vægoplader 12W, USB-A - MicroUSB kabel, 1m, hvid	1 pk.
1125224	Vægoplader 12W, USB-A - USB-C kabel, 1m, hvid	1 pk.
1125235	Vægoplader PowerDelivery 18W USB-C, hvid	1 pk.

A

B

C

D

D

E

E

B

C

D

# Brothers professionelle serie af s/h- laserprintere til arbejds- grupper

– udviklet til at give virksomheder  
endnu flere muligheder.

[brother.dk](http://brother.dk)

## HL-L6400DW

Varenr. 393858

### Ekstra tilbehør:

Skuffesystem  
til 4 x 520 ark.

**Ekstra tilbehør:**  
Mailbox med 4 fag  
til 4 x 100 ark eller  
2 x 400 ark.



Få 3 års garanti  
med on-site  
SWAP-service



Works with  
Apple AirPrint

 brother  
at your side

## S/h-laserprintere

S/h-laserprintere til det mindre printbehov.

Modellerne har duplexprint (dobbeltsidet print), så der automatisk kan udskrives på begge sider af papiret.

Der er separat toner og tromle, så kun den opbrugte enhed skal skiftes.

- Windows-, Mac-, Citrix- og Linux-kompatibel
- Første side udskrives inden for 8,5 sekunder\*
- Meget lydsvag, mindre end 50dBA
- Automatisk duplexprint (dobbeltsidet print)
- Hi-Speed USB 2.0
- Op til 250-arks papirskuffe og enkeltarkføder
- Mulighed for stor toner
- Anbefalet månedlig printvolumen op til 2.000 sider
- 3 års garanti. Første år med on-site SWAP-service

\*Afhængig af model.

### Den mobile verden:

-  iPrint&Scan – print direkte fra smartphone eller tablet
-  AirPrint – print fra din Apple-enhed uden brug af app
-  Google Cloud Print™ – print via internettet

### HL-L2310D

- Printer op til 30 sider/min.
- GDI-emulering
- Størrelse: 356 x 360 x 183 mm
- Vægt: 7,2 kg

Varenr. 1527551

### HL-L2350DW

- Printer op til 30 sider/min.
- Indbygget trådløst netkort
- GDI-emulering
- Størrelse: 356 x 360 x 183 mm
- Vægt: 7,2 kg

Varenr. 1527562

### HL-L2370DN

- Printer op til 34 sider/min.
- Indbygget kablet netkort
- PCL@6 (DOS)-kompatibel
- Størrelse: 356 x 360 x 183 mm
- Vægt: 7,2 kg

Varenr. 1527573

### HL-L2375DW

- Printer op til 34 sider/min.
- Indbygget kablet netkort
- Indbygget trådløst netkort
- PCL@6 (DOS)-kompatibel
- Størrelse: 356 x 360 x 183 mm
- Vægt: 7,2 kg

Varenr. 1527584



## S/h-laserprintere

S/h-laserprintere med god performance, høj printhastighed og fleksibel papirhåndtering. Øg effektiviteten og få fremragende resultater hver gang.

- Windows-, Mac-, Citrix- og Linux-kompatibel
- PCL@6 (DOS), BR-Script3, IBM® Proprinter XL- og Epson® FX-850-kompatibel
- LCD-display, så det er let at se printerens status, og om der er forbrugstoffer, som skal skiftes
- Printer op til 40 sider/min.
- Første side udskrives inden for 7,2 sekunder
- Automatisk duplexprint (dobbeltsidet print)
- Hi-Speed USB 2.0
- Op til 250-arks papirskuffe og 50-arks fleksibel bakke
- Mulighed for 2 ekstra papirskuffer til 250/520 ark\*
- Mulighed for stor toner
- Anbefalet månedlig printvolumen op til 3.500 sider
- 3 års garanti med on-site SWAP-service

\*HL-L5100DNT & HL-L5200DWT har kun mulighed for 1 ekstra skuffe.

\*\*Forudsætter brug af PC5000 parallelkabel (købes separat).

### HL-L5000D

- IEEE 1284 parallel\*\*
- Størrelse: 373 x 388 x 255 mm
- Vægt: 10,7 kg

Varenr. 393851

### HL-L5100DN

- Indbygget kablet netkort
- Størrelse: 373 x 388 x 255 mm
- Vægt: 10,7 kg

Varenr. 393852

### HL-L5100DNT

Som HL-L5100DN, plus

- Leveres med ekstra papirskuffe til 520 ark
- Størrelse: 373 x 388 x 387 mm
- Vægt: 14,6 kg

Varenr. 393853

### HL-L5200DW

- Indbygget kablet netkort
- Indbygget trådløst netkort
- Størrelse: 373 x 388 x 255 mm
- Vægt: 10,7 kg

Varenr. 393854

### HL-L5200DWT

Som HL-L5200DW, plus

- Leveres med ekstra papirskuffe til 520 ark
- Størrelse: 373 x 388 x 387 mm
- Vægt: 14,6 kg

Varenr. 393855



## Professionelle s/h-laserprintere

S/h-laserprintere til det store printbehov. Serien er hurtig, driftssikker og leverer de bedste og mest skarpe s/h-print i sin klasse. Samtidig kan den blive ved med at præstere – dag efter dag, måned efter måned.

- Windows-, Mac-, Citrix- og Linux-kompatibel
- PCL®6 (DOS), BR-Script3, IBM® Proprinter XL- og Epson® FX-850-kompatibel
- Første side udskrives inden for 7,5 sekunder
- Automatisk duplexprint (dobbeltsidet print)
- NFC-tilslutning til identificering og print
- Indbygget gigabit netkort
- Indbygget trådløst netkort
- Hi-Speed USB 2.0
- Op til 520-arks papirskuffe og 50-arks fleksibel bakke
- Mulighed for mailbox med fire fag (4 x 100 el. 2 x 400 ark)
- Mulighed for ekstra stor toner
- Web Connect
- 3 års garanti med on-site SWAP-service

\*Forskellige varenumre på 250- og 520-arks papirskuffer samt skuffesystem.

### Den mobile verden:

-  iPrint&Scan – print direkte fra smartphone eller tablet
-  AirPrint – print fra din Apple-enhed uden brug af app
-  Google Cloud Print™ – print via internettet
-  Web Connect – print fra en masse cloud tjenester som: Google Drive™, Dropbox, Evernote, Box & OneDrive (Tjenesterne kan variere afhængig af model)

brother  
at your side

### HL-L6300DW

- Printer op til 46 sider/min.
  - Mulighed for 3 x 250-arks papirskuffer, 2 x 520-arks papirskuffer eller skuffesystem (4 x 520 ark)\*
  - Anbefalet månedlig printvolumen op til 7.500 sider
  - Størrelse: 400 x 396 x 288 mm
  - Vægt: 13,2 kg
- Varenr. 393856**



### HL-L6300DWT

- Som HL-L6300DW, plus
- Leveres med ekstra papirskuffe til 520 ark
  - Mulighed for en ekstra papirskuffe til 250/520 ark\*
  - Størrelse: 400 x 396 x 420 mm
  - Vægt: 17,1 kg
- Varenr. 393857**



### HL-L6400DW

- Printer op til 50 sider/min.
  - Mulighed for 3 x 250-arks papirskuffer eller 2 x 520-arks papirskuffer eller skuffesystem (4 x 520 ark)\*
  - Mulighed for XXL-toner til 20.000 sider
  - Anbefalet månedlig printvolumen op til 10.000 sider
  - Størrelse: 400 x 396 x 288 mm
  - Vægt: 13,4 kg
- Varenr. 393858**



### HL-L6400DWT

- Som HL-L6400DW, plus
- Leveres med ekstra papirskuffe til 520 ark
  - Mulighed for en ekstra papirskuffe til 250/520 ark\*
  - Størrelse: 400 x 396 x 420 mm
  - Vægt: 17,3 kg
- Varenr. 393859**





**brother**  
at your side

## Alt-i-én s/h-laserprintere

Alt-i-én s/h-laserprintere med print, kopi og farvescan. Scan og kopiér på en glasplade, der gør dig i stand til både at arbejde med enkeltark og indbundne dokumenter. Alle modeller kan printe i duplex, hvilket betyder, at de kan printe på begge sider af papiret i én arbejdsgang.

- Windows-, Mac-, Citrix- og Linux-kompatibel
- Første side udskrives inden for 8,5 sekunder
- Meget lydsvag, mindre end 50dBA
- Automatisk duplexprint (dobbeltsidet print)
- Hi-Speed USB 2.0
- Op til 250-arks papirskuffe og enkeltarksføder
- Farvescan
- Scan til e-mail, billede, fil, OCR eller SharePoint\*
- Mulighed for stor toner
- Anbefalet månedlig printvolumen op til 2.000 sider
- 3 års garanti. Første år med on-site SWAP-service

\*Kræver installation af medfølgende software.

### DCP-L2510D

- Printer op til 30 sider/min.
- GDI-emulering
- Størrelse: 410 x 398,5 x 272 mm
- Vægt: 10,3 kg

**Varenr. 1527632**

### DCP-L2530DW

- Printer op til 30 sider/min.
- Indbygget trådløst netkort
- GDI-emulering
- Størrelse: 410 x 398,5 x 272 mm
- Vægt: 10,3 kg

**Varenr. 1527643**

### DCP-L2550DN

- Printer op til 34 sider/min.
- Scan til FTP
- Indbygget kablet netkort
- Dokumentføder (ADF)
- PCL@6 (DOS)- og BR-Script3-kompatibel
- Størrelse: 410 x 398,5 x 318,5 mm
- Vægt: 11,6 kg

**Varenr. 1527595**



## Alt-i-én s/h-laserprintere med fax

Alt-i-én s/h-laserprintere med print, kopi, fax og farvescan. Kopier, fax eller scan indbundne dokumenter via glaspladen øverst i printeren, eller flersidede dokumenter via den automatiske dokumentføder.

- Windows-, Mac-, Citrix- og Linux-kompatibel
- Første side udskrives inden for 8,5 sekunder
- Meget lydsvag, mindre end 50dBA
- Automatisk duplexprint (dobbeltsidet print)
- Indbygget kablet netkort
- Indbygget trådløst netkort
- Hi-Speed USB 2.0
- Op til 250-arks papirskuffe og enkeltarksføder
- Op til 50-arks automatisk dokumentføder (ADF)
- Farvescan
- Scan til e-mail, billede, fil, OCR eller SharePoint via pc
- Fax uden brug af pc
- Mulighed for stor toner
- Anbefalet månedlig printvolumen op til 2.000 sider
- 3 års garanti. Første år med on-site SWAP-service

### Den mobile verden:

 iPrint&Scan – print og scan direkte fra smartphone eller tablet

 AirPrint – print fra din Apple-enhed uden brug af app

 Google Cloud Print™ – print via internettet

 Web Connect – scan til og print fra en masse cloud-tjenester som: Google Drive™, Dropbox, Evernote,

Box & OneDrive

(Tjenesterne kan variere afhængig af model)

### MFC-L2710DW

- Printer op til 30 sider/min.
- GDI-emulering
- Størrelse: 410 x 398,5 x 318,5 mm
- Vægt: 11,8 kg

**Varenr. 1527606**



### MFC-L2730DW

- Printer op til 34 sider/min.
- Scan til FTP
- 6,8 cm farvetouchscreen
- PCL@6 (DOS)- og BR-Script3-kompatibel
- Størrelse: 410 x 398,5 x 318,5 mm
- Vægt: 11,8 kg

**Varenr. 1527610**



### MFC-L2750DW

- Som MFC-L2730DW, plus
- Duplexprint, scan, kopi og fax
- NFC-tilslutning til identificering og print
- Størrelse: 410 x 398,5 x 318,5 mm
- Vægt: 12 kg

**Varenr. 1527621**



## Professionelle alt-i-én s/h-laserprintere

Alt-i-én s/h-laserprintere til professionelt brug, hvor der også er behov for kopi og farvescan.

- Windows-, Mac-, Citrix- og Linux-kompatibel
  - PCL®6 (DOS), BR-Script3, IBM® Proprinter XL- og Epson® FX-850-kompatibel
  - Printer op til 40 sider/min.
  - Første side udskrives inden for 7,2 sekunder
  - 9,3 cm farvetouchscreen
  - Automatisk duplexprint (dobbeltsidet print)
  - Indbygget kablet netkort
  - Funktionslås og forberedt til pull-print
  - Op til 250-arks papirskuffe og 50-arks fleksibel bakke
  - Scan til e-mail, billede, fil, OCR, USB, FTP, e-mailserver\*, SharePoint, netværk eller Microsoft® Office-pakken (Word, Excel, PowerPoint)
  - Mulighed for stor toner
  - 3 års garanti med on-site SWAP-service
- \*Download gratis software fra [www.brother.dk](http://www.brother.dk).





Få muligheder du ikke forventede med denne topprofessionelle og robuste s/h-laserserie. Serien har fremragende papirhåndtering, høj printhastighed og nye store tonerpatroner, som tilvalg, der reducerer printomkostninger markant. Dette gør, at denne serie er ideel til din virksomhed.

- Windows-, Mac-, Citrix- og Linux-kompatibel
- PCL®6 (DOS), BR-Script3, IBM® Proprinter XL- og Epson® FX-850-kompatibel
- Første side udskrives inden for 7,5 sekunder
- NFC-tilslutning til identificering og print
- Indbygget gigabit netkort
- Indbygget trådløst netkort
- 12,3 cm farvetouchscreen
- Funktionslås og forberedt til pull-print
- Op til 520-arks papirskuffe og 50-arks fleksibel bakke
- Op til 80-arks dokumentføder (ADF)
- Farvescan
- Scan til e-mail, billede, fil, OCR, USB, FTP, e-mailserver, SharePoint, netværk eller Microsoft® Office-pakken (Word, Excel, PowerPoint)
- Mulighed for stor og ekstra stor toner
- 3 års garanti med on-site SWAP-service

\*Download gratis software fra [www.brother.dk](http://www.brother.dk)

\*\*Forskellige varenumre på 250- og 520-arks papirskuffer samt skuffesystem.

### Den mobile verden:

-  iPrint&Scan – print og scan direkte fra smartphone eller tablet
-  AirPrint – print fra din Apple-enhed uden brug af app
-  Google Cloud Print™ – print via internettet
-  Web Connect – scan til og print fra en masse cloud-tjenester som: Google Drive™, Dropbox, Evernote, Box & OneDrive  
(Tjenesterne kan variere afhængig af model)

brother  
at your side

### DCP-L5500DN

- Op til 40-arks dokumentføder (ADF)
  - Anbefalet månedlig printvolumen op til 3.500 sider
  - Størrelse: 435 x 427 x 486 mm
  - Vægt: 16,4 kg
- Varenr. 393847**



### MFC-L5700DN

- Send eller modtag fax direkte på din pc
  - Op til 50-arks dokumentføder (ADF)
  - Anbefalet månedlig printvolumen op til 3.500 sider
  - Størrelse: 435 x 427 x 486 mm
  - Vægt: 16,5 kg
- Varenr. 393860**



### DCP-L6600DW

- Duplexprint, -scan og -kopi
  - Printer op til 46 sider/min.
  - Toner til ca. 8.000 sider medfølger
  - Mulighed for 2 ekstra papirskuffer til 250/520 ark eller skuffesystem (4 x 520 ark)\*\*
  - Anbefalet månedlig printvolumen op til 7.500 sider
  - Størrelse: 495 x 427 x 518 mm
  - Vægt: 18,5 kg
- Varenr. 393848**



### MFC-L6800DW

- Duplexprint, -scan, -fax og -kopi
  - Printer op til 46 sider/min.
  - Toner til ca. 8.000 sider medfølger
  - Mulighed for 2 ekstra papirskuffer til 2 x 250/520 ark eller skuffesystem (4 x 520 ark)\*\*
  - Anbefalet månedlig printvolumen op til 7.500 sider
  - Størrelse: 495 x 427 x 518 mm
  - Vægt: 18,9 kg
- Varenr. 393861**



### MFC-L6800DWT

- Som MFC-L6800DW, plus
- Leveres med ekstra papirskuffe til 520 ark
  - Mulighed for en ekstra skuffe 250/520\*\*
  - Størrelse: 495 x 427 x 650 mm
  - Vægt: 22,8 kg
- Varenr. 395805**

### MFC-L6900DW

- Duplexprint, -scan, -fax og -kopi
  - Print op til 50 sider/min.
  - Mulighed for XXL-toner
  - Toner til ca. 12.000 sider medfølger
  - Mulighed for 2 ekstra papirskuffer til 2 x 250/520 ark eller skuffesystem (4 x 520 ark)\*\*
  - Anbefalet månedlig printvolumen op til 10.000 sider
  - Størrelse: 495 x 427 x 518 mm
  - Vægt: 19 kg
- Varenr. 393862**



### MFC-L6900DWT

- Som MFC-L6900DW, plus
- Leveres med ekstra papirskuffe til 520 ark
  - Mulighed for en ekstra skuffe 250/520\*\*
  - Størrelse: 495 x 427 x 650 mm
  - Vægt: 22,9 kg
- Varenr. 395806**

## Køb din Brother-maskine med en MPS-aftale, spar penge, og tænk ikke på forbrugsstoffer



### Fordele



- Spar penge på print
- Intet aftalt minimumsforbrug
- Ingen uforudsete udgifter
- Få overblik over virksomhedens printomkostninger
- Automatisk bestilling og levering af forbrugsstoffer

### Fakta



- Du køber maskinen hos din forhandler og opretter en MPS-aftale
- Brother sørger for fakturering hvert kvartal
- Du betaler kun for de sider, du printer
- Klik-priserne er inkl. alle nødvendige forbrugsstoffer (toner/blækpatroner, tromle, wastetoner-beholder og bælteenhed) samt levering.

## SCAN TIL OFFICE-PAKKEN

### Scan dine dokumenter til Excel, Word eller PowerPoint

Med kun et enkelt klik på din Brother-printer er du klar til at redigere i dem.

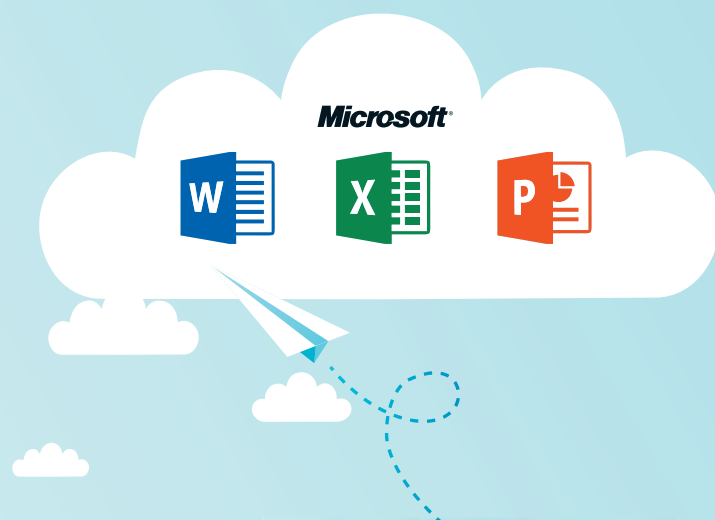

## LED-farveprintere og alt-i-én

Få hurtigt printet de sider, du har brug for. Uanset om det er s/h eller farvede sider, er printhastigheden på op til 24 sider i minuttet. Med det indbyggede trådløse netkort er det muligt at dele printeren med kollegerne. Der er 4 separate tonere, så det kun er den farve, der er løbet tør, som skal skiftes.

- Windows-, Mac-, Citrix- og Linux-kompatibel
- PCL®6 (DOS)- og BR-Script3-kompatibel
- Indbygget trådløst netkort
- Op til 250-arks papirskuffe og enkeltarksføder
- Mulighed for store tonere
- 4 separate tonere
- Anbefalet månedlig printvolumen op til 1.500 sider
- 3 års garanti. Første år med on-site SWAP-service

### Den mobile verden:

-  iPrint&Scan – print direkte fra smartphone eller tablet
-  AirPrint – print fra din Apple-enhed uden brug af app
-  Google Cloud Print™ – print via internettet
-  Web Connect – scan til og print fra en masse cloud-tjenester som: Google Drive™, Dropbox, Evernote, Box & OneDrive

(Tjenesterne kan variere afhængig af model)

Med en alt-i-én-farveprinter er de vigtigste kontormaskinefunktioner samlet i én maskine: farveprint, -scan og -kopi. Vælg MFC-modelen, hvis du også har brug for fax.

- Windows-, Mac-, Citrix- og Linux-kompatibel
- PCL®6 (DOS)- og BR-Script3-kompatibel
- Første side udskrives inden for 16 sek. (farve)
- Indbygget kablet og trådløst netkort
- Automatisk duplexprint (dobbeltsidet print)
- Scan til e-mail, billede, fil, OCR, FTP eller netværk
- 9,3 cm farvetouchscreen
- Op til 50-arks dokumentføder (ADF)
- Op til 250-arks papirskuffe og enkeltarksføder
- Secure Print-funktion
- Mulighed for store tonere
- 4 separate tonere
- Anbefalet månedlig printvolumen op til 1.500 sider
- 3 års garanti. Første år med on-site SWAP-service

### Den mobile verden:

-  iPrint&Scan – print og scan direkte fra smartphone eller tablet
-  AirPrint – print fra din Apple-enhed uden brug af app
-  Google Cloud Print™ – print via internettet
-  Web Connect – scan til og print fra en masse cloud-tjenester som: Google Drive™, Dropbox, Evernote, Box & OneDrive

(Tjenesterne kan variere afhængig af model)

brother  
at your side



### HL-L3210CW

- Meget lydsvag, kun 45dBA
- Første side udskrives inden for 15,5 sekunder
- Printer op til 18 sider/min. i både farve og s/h
- LCD-display med 1 linje
- Størrelse: 410 x 461 x 252 mm
- Vægt: 17,2 kg

Varenr. 1604105

### HL-L3270CDW

- Meget lydsvag, kun 47dBA
- Første side udskrives inden for 14 sekunder
- Printer op til 24 sider/min. i både farve og s/h
- Automatisk duplexprint (dobbeltsidet print)
- Indbygget netkort
- 6,8 cm farvetouchscreen
- NFC-tilslutning til identificering og print
- Størrelse: 439 x 461 x 252 mm
- Vægt: 18,3 kg

Varenr. 1604116



### DCP-L3550CDW

- Meget lydsvag, kun 45dBA
- Printer op til 18 sider/min. i både farve og s/h
- Størrelse: 410 x 475 x 414 mm
- Vægt: 23,2 kg

Varenr. 1595436



### MFC-L3750CDW

- Meget lydsvag, kun 47dBA
- Printer op til 24 sider/min. i både farve og s/h
- Direkte print/scan fra USB
- Fax uden brug af pc
- Pc-fax
- Størrelse: 410 x 475 x 414 mm
- Vægt: 23,4 kg

Varenr. 1596486



**brother**  
at your side

## Professionelle farvelaserprintere

Professionelle farvelaserprintere, der er perfekte til arbejdsgrupper med større printbehov. Det er brugervenlige og hurtige maskiner, som sikrer, at din virksomhed kører så effektivt som muligt. De 4 separate tonere er placeret i en skuffe i fronten, så det er nemt at udskifte den toner, der er løbet tør.

- Windows-, Mac-, Citrix- og Linux-kompatibel
- PCL®6 (DOS)- og BR-Script3-kompatibel
- Printer op til 31 sider/min.
- Første side udskrives inden for 15 sek.
- Indbygget gigabit og trådløst netkort
- Automatisk duplexprint (dobbeltsidet print)
- Secure Print-funktion
- Op til 250-arks papirskuffe og 50-arks fleksibel bakke
- Bruger 4 separate tonere
- 3 års garanti med on-site SWAP-service

\*HL-L9310CDW(T) kun print.

### Den mobile verden:

-  iPrint&Scan – print direkte fra smartphone eller tablet
-  AirPrint – print fra din Apple-enhed uden brug af app
-  Google Cloud Print™ – print via internettet
-  Web Connect – print fra en masse cloud tjenester som:

Google Drive™, Dropbox, Evernote, Box & OneDrive  
(Tjenesterne kan variere afhængig af model)

### HL-L8260CDW

- 16 tegn x 2-linjers display
  - Mulighed for store tonere
  - Mulighed for 3 ekstra papirskuffer op til 250 ark
  - Anbefalet månedlig printvolumen op til 3.000 sider
  - Størrelse: 410 x 486 x 313 mm
  - Vægt: 21,8 kg
- Varenr. 395787**



### HL-L8360CDW

- 6,8 cm farvetouchscreen
  - NFC-tilslutning til identificering og print
  - Mulighed for ekstra store tonere
  - Vælg mellem mange forskellige papirskuffekombinationer
  - Anbefalet månedlig printvolumen op til 4.000 sider
  - Størrelse: 441 x 486 x 313 mm
  - Vægt: 21,9 kg
- Varenr. 395788**



### HL-L9310CDW

- Duplexprint
  - 6,8 cm farvetouchscreen
  - NFC-tilslutning til identificering og print
  - Specielle ekstra store tonere
  - Vælg mellem mange forskellige papirskuffekombinationer
  - Anbefalet månedlig printvolumen op til 6.000 sider
  - Størrelse: 441 x 486 x 313 mm
  - Vægt: 22,2 kg
- Varenr. 395803**



### HL-L9310CDWT

- Som HL-L9310CDW, plus
- Leveres med 1 ekstra papirskuffe til 500 ark
  - Mulighed for en ekstra skuffe 250/500 ark
  - Størrelse: 441 x 486 x 446 mm
  - Vægt: 28,7 kg
- Varenr. 395804**



## Professionelle alt-i-én-farvelaserprintere

Professionelle alt-i-én-farvelaserprintere – perfekte til større arbejdsgrupper, der også har behov for farvescan og -kopi. I MFC-modellerne får du også farvefax. Alt-i-én-serien leverer hurtige og omkostningseffektive farveprint, og serien har specielt designede funktioner, som holder dine driftsomkostninger nede.

- Windows-, Mac-, Citrix- og Linux-kompatibel
- PCL®6 (DOS)- og BR-Script3-kompatibel
- Printer op til 31 sider/min.
- Første side udskrives inden for 15 sek.
- Indbygget gigabit og trådløst netkort
- Forberedt til pull-print
- Secure Print-funktion
- Scan til e-mail, billede, fil, OCR, USB (uden brug af pc), søgbar PDF, OCR, FTP, e-mailserver\*, SharePoint\*, netværk (kun Windows) eller Microsoft® Office-pakken (Word, Excel, PowerPoint)
- Bruger 4 separate tonere
- 3 års garanti med on-site SWAP-service

\*Kræver installering af medfølgende software.

### Den mobile verden:

- **iPrint&Scan** – print og scan direkte fra smartphone eller tablet
- **AirPrint** – print fra din Apple-enhed uden brug af app
- **Google Cloud Print™** – print via internettet
- **Web Connect** – scan til og print fra en masse cloud-tjenester som: Google Drive™, Dropbox, Evernote, Box & OneDrive

(Tjenesterne kan variere afhængig af model)

brother  
at your side

### DCP-L8410CDW

- Duplexprint
- 9,3 cm farvetouchscreen
- Dokumentføder (ADF) op til 50 ark
- Mulighed for store tonere
- Mulighed for 3 ekstra papirskuffer op til 250 ark
- Anbefalet månedlig printvolumen op til 3.000 sider
- Størrelse: 435 x 526 x 539 mm
- Vægt: 27,6 kg

**Varenr. 395789**



### MFC-L8690CDW

- Duplexprint, -scan, -fax og -kopi
- 9,3 cm farvetouchscreen
- Fax uden brug af pc
- Dokumentføder (ADF) op til 50 ark
- Mulighed for store tonere
- Mulighed for 3 ekstra papirskuffer op til 3 x 250 ark
- Anbefalet månedlig printvolumen op til 3.000 sider
- Størrelse: 435 x 526 x 539 mm
- Vægt: 27,9 kg

**Varenr. 395790**



### MFC-L8900CDW

- Duplexprint, -scan, -fax og -kopi
- 12,6 cm farvetouchscreen
- Fax uden brug af pc
- Dokumentføder (ADF) op til 70 ark
- NFC-tilslutning til identificering og print
- Mulighed for ekstra store tonere
- Vælg mellem mange forskellige papirskuffekombinationer
- Anbefalet månedlig printvolumen op til 4.000 sider
- Størrelse: 495 x 526 x 549 mm
- Vægt: 28,7 kg

**Varenr. 395791**



### MFC-L9570CDW

- Duplexprint, -scan, -fax og -kopi
- 17,6 cm farvetouchscreen
- Dokumentføder (ADF) op til 80 ark
- Scan til e-mail, billede, fil, USB-nøgle (uden brug af pc), søgbar PDF, OCR, FTP, netværk eller SharePoint\*
- Scan til e-mailserver eller Microsoft® Office-pakken
- Fax uden brug af pc
- NFC-tilslutning til identificering og print
- Specielle ekstra store tonere
- Vælg mellem mange forskellige papirskuffekombinationer
- Anbefalet månedlig printvolumen op til 6.000 sider
- Størrelse: 495 x 526 x 549 mm
- Vægt: 29,7 kg

**Varenr. 395792**



### MFC-L9570CDWT

- Som MFC-L9570CDW, plus
- Leveres med ekstra papirskuffe til 500 ark
- Mulighed for en ekstra skuffe 250/500 ark
- Størrelse: 495 x 526 x 682 mm
- Vægt: 42,6 kg

**Varenr. 395793**





## Professionelle farveinkjet A3-printere og alt-i-én

Serien af professionelle farveinkjetprintere med A3-print og trådløs forbindelse til det travle kontor. Disse pålidelige og robuste printere er bygget til at kunne klare travlhed og er designet til at være holdbare. Begge modeller har en stor papirkapacitet og kan printe op til A3-format. Serien er kompatibel med adskillige løsninger og sikrer dig hurtige og effektive printmuligheder, f.eks. direkte fra internettet.

- Windows-, Mac-, Citrix- og Linux-kompatibel
- A3-print
- Printer op til 20 ipm i farve\*
- Første side udskrives inden for 6 sek. (A4)
- Printer op til A3 til kant
- NFC-tilslutning til identificering og print
- Indbygget kablet og trådløst netkort
- Mulighed for XL-blækpatroner
- Anbefalet månedlig printvolumen op til 2.000 sider
- 4 separate blækpatroner

### Den mobile verden:

-  iPrint&Scan – print direkte fra smartphone/tablet
-  AirPrint – print fra din Apple-enhed uden brug af app
-  Google Cloud Print™ – print via internettet
-  Web Connect – print fra en masse cloudtjenester som: Google Drive™, Dropbox, Evernote, Box & OneDrive (Tjenesterne kan variere afhængig af model)

Serien af professionelle farveinkjetprintere med print, scan, fax, kopiering og trådløs forbindelse til det travle kontor, der har brug for en robust alt-i-én-printer. De er bygget til business, designet til at være holdbare og med stor papirkapacitet og en effektiv 50-arks automatisk dokumentføder (ADF) er de virkelig nogle arbejdsheste. Serien er kompatibel med adskillige løsninger og sikrer dig hurtige og effektive printmuligheder, f.eks. direkte fra internettet.





- Windows-, Mac-, Citrix- og Linux-kompatibel
- PCL®6 (DOS) og PS emulering
- A3-print, -scan, -kopiering og -fax\*
- Printer op til 20 ipm i farve\*\*
- Printer op til A3 til kant
- Dokumentføder (ADF) op til 50 ark
- NFC-tilslutning til identificering og print
- Indbygget kablet og trådløst netkort
- Scan til e-mail, billede, fil, OCR, FTP, netværk eller USB-nøgle
- Scan til e-mailserver\*\*\*
- Scan til Microsoft® Office (Word, Excel, PowerPoint)
- Fax uden brug af pc
- Mulighed for XL-blækpatroner
- Anbefalet månedlig printvolumen op til 2.000 sider
- 4 separate blækpatroner

\* Kun A3-print for MFC-J5945DW

\*\* ISO/IEC 24734

\*\*\* Download gratis software fra [www.brother.dk](http://www.brother.dk)

### Den mobile verden:

-  iPrint&Scan – print fra eller scan til smartphone/tablet
-  AirPrint – print fra din Apple-enhed uden brug af app
-  Google Cloud Print™ – print via internettet
-  Web Connect – scan til og print fra en masse cloudtjenester som: Google Drive™, Dropbox, Evernote, Box & OneDrive (Tjenesterne kan variere afhængig af model)

### HL-J6000DW

- Duplexprint op til A3
  - PCL®6 (DOS)- og BR-Script3-kompatibel
  - 6,8 cm touchscreen
  - Op til 2 x 250-arks papirskuffer (A4/A3)
  - 100-arks fleksibel bakke til A4/A3
  - Størrelse: 575 x 477 x 379 mm
  - Vægt: 19,5 kg
- Varenr. 1623661**



### HL-J6100DW

- Som HL-J6000DW, plus:
- 3 x 250-arks papirskuffe
  - Størrelse: 575 x 477 x 449 mm
  - Vægt: 23,2 kg
- Varenr. 1623672**



### MFC-J5945DW

- Duplexprint, -scan, -fax og -kopi til A4
  - 9,3 cm touchscreen
  - Op til 2 x 250-arks papirskuffer (A4/A3)
  - 100-arks fleksibel bakke til A4/A3
  - Størrelse: 545 x 436 x 379 mm
  - Vægt: 20,9 kg
- Varenr. 1623683**



### MFC-J6945DW

- Duplexprint, -scan, -fax og -kopi til A3
  - 9,3 cm touchscreen
  - Op til 2 x 250-arks papirskuffer (A4/A3)
  - 100-arks fleksibel bakke til A4/A3
  - Størrelse: 575 x 477 x 379 mm
  - Vægt: 24,2 kg
- Varenr. 1623694**



### MFC-J6947DW

- Som MFC-J6945DW, plus:
- 3 x 250-arks papirskuffer
  - Størrelse: 575 x 477 x 449 mm
  - Vægt: 27,9 kg
- Varenr. 1623705**



## Farveinkjet alt-i-én A4 – Business Smart

Alt-i-én-farveinkjetprintere byder på meget mere end blot print, scan, fax og kopi. Business Smart-serien tilbyder en lang række smarte business-funktioner. F.eks. print op til A3-format, tilslutning fra mobile enheder, lavere driftsomkostninger, og forbedret papirhåndtering, hvilket gør dem til de perfekte partnere på travle kontorer.

- Windows-, Mac-, Citrix- og Linux-kompatibel
- A3-print samt scan, kopi og fax op til A4
- Printer op til 20 ipm i farve\*
- Printer op til A3 til kant
- Automatisk dokumentfoder (ADF) op til 50 ark
- Indbygget kablet og trådløst netkort
- Scan til e-mail, billede, fil, OCR, USB-nøgle, netværk, FTP eller e-mailserver\*\*
- Scan til Microsoft® Office-pakken (Word, Excel, PowerPoint)
- Fax uden brug af pc
- Mulighed for XL-blækpatroner
- Anbefalet månedlig printvolumen op til 2.000 sider
- Bruger 4 separate blækpatroner

\*ISO/IEC 24734

\*\*Download gratis software fra [www.brother.dk](http://www.brother.dk)

brother  
at your side



### MFC-J5330DW

- Duplexprint op til A4
- GDI-emulering
- 6,8 cm touchscreen
- Op til 250-arks papirskuffen (A4/A3)
- Manuel arkfoder op til A3-format (enkelt ark)
- Størrelse: 530 x 398 x 304 mm
- Vægt: 16,9 kg

Varenr. 395786

### MFC-J5730DW

- Duplexprint, -scan, -kopi og -fax op til A4
- GDI-emulering
- 9,3 cm touchscreen
- Op til 2 x 250-arks papirskuffe (A4/A3)
- 100-arks fleksibel bakke til A4 (100 ark) eller A3 (10 ark)
- Størrelse: 530 x 398 x 374 mm
- Vægt: 20,6 kg

Varenr. 395785



## Farveinkjet alt-i-én A3 – Business Smart

Hurtige alt-i-én inkjetprintere, der kan printe i størrelser helt op til A3-format. MFC-J6930DW har en ekstra papirskuffe, så man kan have to forskellige typer papir i printeren på én gang. Der er mulighed for at bruge XL-blækpatroner og få endnu lavere driftsomkostninger.

- Windows-, Mac-, Citrix- og Linux-kompatibel
- GDI-emulering
- A3-print, -scan, -kopi og -fax
- Printer op til 20 ipm i farve\*
- Printer op til A3 til kant
- Automatisk dokumentfoder (ADF) op til 50 ark
- Indbygget kablet og trådløst netkort
- Scan til e-mail, billede, fil eller OCR, FTP, netværk eller USB-nøgle
- Scan til e-mailserver\*\*
- Scan til Microsoft® Office-pakken (Word, Excel, PowerPoint)
- Fax uden brug af pc
- Mulighed for XL-blækpatroner
- Bruger 4 separate blækpatroner
- Anbefalet månedlig printvolumen op til 2.000 sider

\*ISO/IEC 24734

\*\*Download gratis software fra [www.brother.dk](http://www.brother.dk)

### Den mobile verden:

- **iPrint&Scan** – print og scan direkte fra smartphone eller tablet
- **AirPrint** – print fra din Apple-enhed uden brug af app
- **Google Cloud Print™** – print via internettet
- **Web Connect** – scan til og print fra en masse cloud-tjenester som: Google Drive™, Dropbox, Evernote, Box & OneDrive

(Tjenesterne kan variere afhængig af model)

### MFC-J6530DW

- Duplexprint op til A3
- 6,8 cm touchscreen
- Op til 250-arks papirskuffe (A4/A3)
- Manuel arkfoder op til A3-format (enkelt ark)
- Størrelse: 575 x 477 x 305 mm
- Vægt: 19,6 kg

Varenr. 395783



### MFC-J6930DW

- Duplexprint, -scan, -fax og -kopi op til A3
- 9,3 cm touchscreen
- Op til 2 x 250-arks papirskuffer (A4/A3)
- 100-arks fleksibel bakke til A4/A3
- NFC-tilslutning
- Størrelse: 575 x 477 x 374 mm
- Vægt: 23,6 kg

Varenr. 395784





## Farveinkjet alt-i-én A4

Alt-i-én-serie af farveinkjetprintere med A4-print, -scan, og -kopi til hjemmekontoret eller den lille arbejdsgruppe. Serien er kompatibel med flere mobile løsninger og giver dig hurtige og effektive måder at fjernstyre print, scan og upload af dokumenter via internettet.

- Duplexprint (dobbeltsidet print)
- Alt-i-én farveprint, -scan og -kopi
- Windows-, Mac- og Linux-kompatibel
- GDI-emulering
- Printer op til A4 til kant
- Op til 100-arks papirskuffe
- Indbygget trådløst netkort
- Scan til e-mail\*\*, billede, fil eller cloud-tjenester
- Scan til Microsoft® Office (Word, Excel, PowerPoint)
- Bruger 4 separate blækpatroner
- Anbefalet månedlig printvolumen op til 1.000 sider

\*ISO/IEC 24734

\*\*Ved brug af understøttende software

### Den mobile verden:

- iPrint&Scan – print fra eller scan til smartphone/tablet
  - AirPrint – print fra din Apple-enhed uden brug af app
  - Google Cloud Print™ – print via internettet
  - Web Connect – scan til og print fra en masse cloud-tjenester som: Google Drive™, Dropbox, Evernote, Box & OneDrive
- (Tjenesterne kan variere afhængigt af model)



brother  
at your side

### DCP-J572DW

- Printer op til 6 ipm i farve\*
- 4,5 cm LCD-touchscreen
- Scan til mediakort
- Specialbakke til 20 stk. 10 x 15 cm
- Mulighed for store blækpatroner
- Størrelse: 400 x 341 x 151 mm
- Vægt: 7,2 kg

Varenr. 1603851



### DCP-J772DW

- Printer op til 10 ipm i farve\*
- 6,8 cm touchscreen
- Scan til mediakort, OCR\*\* og USB-nøgle
- Mulighed for store blækpatroner
- Størrelse: 400 x 341 x 151 mm
- Vægt: 6,6 kg

Varenr. 1541315



### DCP-J774DW

- Som DCP-J772DW, men i hvidt design

Varenr. 1541433



### MFC-J491DW

- Printer op til 6 ipm i farve\*\*
- 4,5 cm LCD-farvedisplay
- Mulighed for XL-blækpatroner
- Størrelse: 400 x 341 x 172 mm
- Vægt: 8,3 kg

Varenr. 1603862



### MFC-J497DW

- Som MFC-J491DW, men i hvidt design

Varenr. 1603873



### DCP-J1100DW

- Alt hvad du har brug for til 3 års print samlet i én boks
- Printer op til 10 ipm i farve\*
- 6,8 cm touchscreen
- Op til 20-arks dokumentføder (ADF)
- Op til 150-arks papirskuffe
- Scan til mediakort, OCR\*\* og USB-nøgle
- Specialbakke til 20 stk. 10 x 15 cm
- XL-blækpatroner medfølger
- Anbefalet månedlig printvolumen op til 1.500 sider
- Størrelse: 435 x 341 x 195 mm
- Vægt: 7,96 kg

Varenr. 1603895



### MFC-J1300DW

- Som DCP-J1100DW, plus
- Indbygget kablet netkort
- Send eller modtag fax direkte på din pc
- Fax uden brug af pc

Varenr. 1603906



## Farvescannere

Uanset om du er på kontoret, på farten eller hjemme og skal scanne kvitteringer, fakturaer, ordrebekendtgørelser, opskrifter og meget andet, passer disse scannere perfekt på dit skrivebord eller i tasken.

- Scanner op til 15 sider/min. i s/h og farve (A4) (v. 300 dpi)
- Opløsning op til: 600 x 600 dpi (optisk) og 1.200 x 1.200 dpi (interpoleret)
- Scan til e-mail\* eller fil
- Scan til PDF, søgbar PDF, sikker PDF, TIFF, JPEG eller OCR\*
- Super Speed micro USB 3.0 Type B
- Leveres inkl. USB-kabel

\*Kræver installering af medfølgende software.

### Den mobile verden:

**iPrint&Scan** – scan direkte til smartphone eller tablet

**Web Connect** – scan til en masse cloudtjenester som:

Google Drive™, Dropbox, Evernote, Box & OneDrive  
(Tjenesterne kan variere afhængig af model)

Den kompakte størrelse og det trådløse netkort (kun ADS-1700W) gør det nemt at flytte rundt på scanneren, så den kan placeres, hvor der er behov for at scanne.

- Windows-, Mac- og Linux-kompatibel
- Farvescan
- Op til 25 sider/min. (A4)
- Op til 50 sider/min. (25 ark) i duplex (A4)
- Op til 20-arks dokumentfoder (ADF)
- Opløsning op til: 600 x 600 dpi (optisk) og 1.200 x 1.200 dpi (interpoleret)
- Scan til e-mail, billede, fil, USB-nøgle (uden brug af pc), PDF, søgbar PDF, TIFF, JPEG, OCR eller SharePoint\*
- Hi-Speed USB 2.0 og micro USB 3.0
- "One Touch"-scannerteknologi
- 288 MHz processor
- Medfølgende software til Windows og Mac

\*Kræver installering af medfølgende software (SharePoint kun til Windows).

Skrivebords-scannerne forbedrer produktiviteten på kontoret, og er den komplette løsning til dine scannebehov, idet de leverer hurtig duplexscanning i høj kvalitet. De er lette at anvende og har begge en alsidig automatisk dokumentfoder (ADF), som kan scanne en bred vifte af formater fra visitkort til rapporter.

- Windows-, Mac- og Linux-kompatibel
- Farvescan
- Op til 50-arks dokumentfoder (ADF)
- Op til 35 sider/min. (A4)
- Op til 70 sider/min. (35 ark) i duplex (A4)
- Opløsning op til: 600 x 600 dpi (optisk) og 1.200 x 1.200 dpi (interpoleret)
- Hi-Speed USB 2.0
- Medfølgende software til Windows og Mac
- Leveres med strømadapter, lysnetadapter, hurtig installationsvejledning og produktsikkerhedsvejledning

\*Kræver installering af medfølgende software

**brother**  
at your side

### DS-640

- Strømforsyning via USB 3.0
- Varenr. 1127195**

### DS-740D

- Dobbeltsidet scan op til 15 sider/min. eller 30 ipm i s/h og farve (A4)
  - Strømforsyning via USB 3.0
- Varenr. 1127206**

### DS-940DW

- Dobbeltsidet scan op til 15 sider/min. eller 30 ipm i s/h og farve (A4)
  - Trådløst netkort
  - Scan direkte til SD-kort
  - Strømforsyning via USB 3.0 eller indbygget genopladeligt batteri
- Varenr. 1127210**



### ADS-1200

- 256 MB hukommelse
  - USB 3.0 Bus power
  - Leveres med AC-adapter og kvikstartsguide
  - Størrelse: 300 x 103 x 83 mm
  - Vægt: 1,36 kg
- Varenr. 1607152**



### ADS-1700W

- 512 MB hukommelse
  - Indbygget trådløst netkort
  - Zero-touch scanner med autostart scan
  - Scan direkte til din smartphone eller tablet via iPrint&Scan-appen
  - 7,1 cm farvetouchscreen
  - Leveres med AC adapter og kvikstartsguide
  - Størrelse: 300 x 103 x 83 mm
  - Vægt: 1,41 kg
- Varenr. 1607163**



### ADS-2200

- Basismodel
  - ADF
  - Størrelse: 299 x 206 x 178 mm
  - Vægt: 2,58 kg
- Varenr. 1531515**



### ADS-2700W

- Indbygget netkort
  - Indbygget trådløst netkort
  - Scan til netværk, FTP eller e-mailserver
  - E-mailadressebog
  - 7,1 cm touchscreen
  - Scan direkte til din smartphone/tablet via iPrint&Scan-app
  - ADF
  - Størrelse: 299 x 206 x 178 mm
  - Vægt: 2,66 kg
- Varenr. 1531526**



## Farvescannere

Professionelle skrivebords-scannere, der er den komplette løsning til dine scannebehov, idet de leverer hurtig dobbeltsidet scanning i høj kvalitet. De er lette at bruge og har en alsidig automatisk dokumentføder (ADF), som kan scanne en bred vifte af formater fra kvitteringer til rapporter.

- Windows-, Mac- og Linux-kompatibel
- Farvescan
- 50 arks dokumentføder (ADF)
- Opløsning op til 600 x 600 dpi (optisk) og 1200 x 1200 dpi (interpoleret)
- USB-tilslutning
- 800 MHz processor
- Indbygget gigabit netkort
- Scanner til e-mail, billeder, filer, netværk, USB-nøgle (uden brug af pc), PDF, søgbar PDF, TIFF, JPEG, OCR\*\*, FTP og SharePoint\*\*
- Software til Windows og Mac medfølger.
- Leveres med USB-kabler og software på DVD
- ISIS-kompatibel og Kofax-certificeret

\*Kræver installation af medfølgende software (SharePoint kun Windows)

### Den mobile verden:

- **iPrint&Scan** – scan direkte til smartphone eller tablet
- **Web Connect** – scan til en masse cloudtjenester som: Google Drive™, Dropbox, Evernote, Box & OneDrive (Tjenesterne kan variere afhængig af model)

**brother**  
at your side

### ADS-2400N ⚙️

- Scannehastighed op til 40 sider/ min. enkelt-sided, 80 ipm (40 ark) dobbeltsidet (A4)
- 256 MB hukommelse
- Størrelse: 306 x 258 x 250 mm
- Vægt: 4,45 kg

**Varenr. 393841**



### ADS-2800W ⚙️

- Scannehastighed op til 40 sider/ min. enkelt-sided, 80 ipm (40 ark) dobbeltsidet (A4)
- 512 MB hukommelse
- Indbygget trådløst netkort
- 9,3 cm touchscreen
- Scan til netværk, e-mailadressebog eller cloud
- Scan til Microsoft® Office-pakken (Word, Excel, PowerPoint)
- Størrelse: 306 x 258 x 250 mm
- Vægt: 4,55 kg

**Varenr. 393842**



### ADS-3000N ⚙️

- Scannehastighed op til 50 sider/ min. enkelt-sided, 100 ipm (50 ark) dobbeltsidet (A4)
- 256 MB hukommelse
- Størrelse: 306 x 258 x 250 mm
- Vægt: 4,45 kg

**Varenr. 393843**



### ADS-3600W ⚙️

- Scannehastighed op til 50 sider/ min. enkelt-sided, 100 ipm (50 ark) dobbeltsidet (A4)
- 512 MB hukommelse
- Indbygget trådløst netkort
- 9,3 cm LCD touchscreen
- Scan til netværk, e-mailadressebog eller cloud
- Scan til Microsoft® Office-pakken (Word, Excel, PowerPoint)
- NFC-tilslutning
- Størrelse: 306 x 258 x 250 mm
- Vægt: 4,55 kg

**Varenr. 393844**





GARANTI  
3

Få 3 års garanti  
med on-site  
SWAP-service

## PocketJet – hurtige udskrifter, når du er på farten

Med disse kompakte mobile printere får du en robust og holdbar printløsning, der kan bruges hvor som helst.

## RuggedJet – kvitteringer og labels lige ved hånden

RuggedJet-seriens kompakte, ergonomiske letvægtsdesign gør det nemt at have printeren med på arbejde.



GARANTI  
3

Få 3 års garanti  
med on-site  
SWAP-service



GARANTI  
3

Få 3 års garanti  
med on-site  
SWAP-service

## TD-labelprintere – avancerede og lynhurtige

Professionelle labelprintere gør det muligt at printe forskellige typer labels i høj kvalitet der er anvendelige i mange brancher.

## Laserfax

De fleste kontorer har behov for trygt og sikkert at kunne sende og modtage dokumenter til/fra forskellige samarbejdspartnere på en enkel og effektiv måde. Brothers telefax er både brugervenlig og stabil, og du kan koble den på samme nummer som telefonen. Via din teleudbyder kan du også få et separat nummer, som udelukkende benyttes til fax på samme linje.

### FAX-2840

- Udskriver op til 20 sider/min.
- 16 MB hukommelse
- 33,6 kbps faxmodem
- 22 enkelttaster + 200 hurtigopkald
- Rundsending op til 8 grupper – op til 272 modtagere
- Digital kopifunktion – op til 20 sider/min.
- Op til 250-arks papirskuffe
- 3 års garanti. Første år med on-site SWAP-service

**Varenr. 106821**

**brother**  
at your side



## PocketJet

Vores PocketJet-serie er printerne til dig, der har brug for udskrifter på turen. Små, kompakte og transportable s/h-printere, som f.eks. kan tilsluttes bilens cigarettænder via et kabel, monteres i bilen og kan printe på både A4-ark og papirruller. To af modellerne har Bluetooth-interface, og en enkelt model har trådløst netkort.

- A4-print i et kompakt design
- Høj printhastighed – op til 8 sider pr. minut
- ESC/P- og Brother kommando-indstilling
- USB-interface
- Hukommelse til skabelon-/blanketlagring
- Direkte termoprintteknologi
- Anvender genopladelige batterier, AC-adapter eller biladapter (alt købes separat)
- Leveres med kvikguide til installation, cd-rom (printerdriver og brugsanvisning), USB-kabel, renseark til printhead\*\*
- Masser af ekstra tilbehør

\*Afhængig af model.

\*\*Uden AC-adapter, batterier, papir og evt. andet tilbehør.

### Den mobile verden:

**iPrint&Scan** – print direkte fra smartphone eller tablet

**AirPrint** – print fra din Apple-enhed uden brug af app (Tjenesterne kan variere afhængig af model)

### PJ-722

- 203 × 200 dpi printopløsning
- Printbart område: A4-format (maks. printbredde 204,2 mm)
- Størrelse: 255 x 55 x 30 mm
- Vægt: 480 g

**Varenr. 393868**

### PJ-762

Som PJ-722, plus

- Bluetooth

**Varenr. 393870**

### PJ-723

- 300 × 300 dpi printopløsning
- Printbart område: A4-format (maks. printbredde 208,8 mm)
- Størrelse: 255 x 55 x 30 mm
- Vægt: 480 g

**Varenr. 393869**

### PJ-763

Som PJ-723, plus

- Bluetooth

**Varenr. 393871**

### PJ-763MFI

Som PJ-763, plus

- Printer fra Apple-enhed via Bluetooth

**Varenr. 395782**

### PJ-773

Som PJ-723, plus

- Wi-fi

**Varenr. 393872**



# EPSON INKJET



## EPSON WORKFORCE PRO WF-4740DTWF, 4-IN-1

Hurtig, professionel 4-i-1 med duplex. Sæt skub på kontoret med denne kompakte, hurtige og økonomiske 4-i-1 med duplex udskrivning, duplex-ADF og 10,9 cm touchskærm.

- 4-i-1 med duplex
- Høje hastigheder på 24 sider/min\*
- ADF\* med duplex til 50 sider

### Inkjet printere

Varenr.	Produktbeskrivelse	Pakke
1128481	Epson WorkForce Pro WF-4740DTWF	1



## EPSON WORKFORCE WF-7720DTWF A3 DUPLEX 4-I-1

Alsidig 4-i-1 A3-duplex. Arbejd hurtigere og smartere med denne omkostningseffektive 4-i-1 A3-inkjet af høj kvalitet. Den byder på en dobbelt papirbakke og trådløs udskrivning.

- 4-i-1 A3-duplex
- Dobbelt papirbakke
- Høje hastigheder med 18 sider/min\*

### Inkjet printere

Varenr.	Produktbeskrivelse	Pakke
1128492	Epson WorkForce WF-7720DTWF A3 duplex 4-i-1	1



Kontakt os  
såfremt du ønsker  
at tilkøbe en af Epsons  
forsikringer,

## CoverPlus.

Det giver dig tryghed og  
sikrer dig hurtig service hvis  
uheldet er ude. Du kan  
udvide din dækning  
op til 5 år.

\* Læs om forudsætningerne på [epson.dk](http://epson.dk)



### EPSON ECOTANK ET-4750

Udskrivning uden blækpatroner.  
Denne næste generation af EcoTank er en  
hurtig 4-i-1 med en papirbakke til 250 ark.  
Den kan reducere udgifterne til  
udskrivning med 90 % i gennemsnit\*.

- Ekstra blæksæt inkluderet
- Hurtig, dobbeltsidet udskrivning
- 4-i-1 med papirbakke til 250 ark

#### Inkjet printere

Varenr.	Produktbeskrivelse	Pakke
1128433	Epson EcoTank ET-4750	1



### EPSON ECOTANK ET-M2170

3-i-1 EcoTank-printer til sort-hvid.  
Med mobil udskrivning er denne  
3-i-1-EcoTank udstyret med Wi-Fi, en  
LCD-skærm, dobbeltsidet udskrivning  
og en bakke til 250 ark.

- 3-i-1 med mobil udskrivning
- Udskriv op til 11.000 sider\*
- Tilslut via USB

#### Inkjet printere

Varenr.	Produktbeskrivelse	Pakke
1128466	Epson EcoTank ET-M2170	1

# DET BØR DU OVERVEJE FØR DU VÆLGER



Brug et øjeblik på at kortlægge dine printbehov

Før du vælger printer, er det en god investering at bruge et øjeblik på at kortlægge dit printbehov. I dag kan du få så mange modeller og teknologier, at du kan skræddersy printeren meget præcist til opgaverne.

## Hvad skal du bruge printeren til?

Hvor mange sider skal du printe? Sort/hvid eller farve? A4 eller A3? Enkelt- eller dobbeltsidet? Ekstra stort papirmagasin? Skriv dine krav ned. Så har du allerede en første liste over valgmuligheder.

## Hvis sikkerhed har høj prioritet?

HP er pioner inden for printersikkerhed. Teknologier som HP SureStart, whitelisting af firmware-opdateringer samt Runtime Intrusion Detection overvåger ved opstart og under drift, ligesom HP JetAdvantage Security Manager hjælper med at sikre hele din virksomhed. HP PageWide og HP LaserJet har indbyggede sikkerhedsfunktioner, der gør HP til verdens mest sikre printere.

## Hvilken teknologi skal du vælge?

Hidtil har du valgt blæk til det mindre printbehov og laser til det store. Blækprint har dog udviklet sig, og leverer i dag professionel printkvalitet, der ved mindre volumen kan være billigere end laser. Derudover er blæk enkelt i brug, med færre sliddele der skal skiftes.

## Hvad skal du ellers tjekke?

Se på de reelle omkostninger inklusiv udgifter til forbrugsstoffer. Og vær opmærksom på den grønne profil. Går printeren automatisk på standby? Er der et effektivt retursystem?

På de følgende sider kan du læse mere om vores produktgrupper og printerne heri.





# PRODUKTGRUPPER

Find den produktgruppe, der bedst passer til dine erhvervsudskrivningsbehov

## HP OfficeJet

Økonomisk, professionel farveudskrivning – høj ydeevne i en kompakt pakke til mindre virksomheder.

## HP PageWide

Professionel farveudskrivning, markedets laveste cost-of-ownership, hurtigste hastigheder plus den bedste energieffektivitet.

## HP LaserJet

Førende laserydeevne, farvedokumenter i den højeste professionelle kvalitet og størst værdi for pengene ved udskrivning i sort/hvid.

## HP OfficeJet

# BLÆKPRINT I NYT DESIGN

HP OfficeJet Pro er det prisbillige valg til hjemmekontoret og virksomheder med 1-5 brugere

Den kompakte, driftssikre blækprinter er ikke, hvad den har været. Den er meget mere! I HP's nyfortolkning printer den hurtigere, endnu flottere og mere omkostningsbevidst end nogensinde. Som afdelingsprinter til det mindre firma eller til hjemmekontoret er det svært at finde et kompakt alternativ, der leverer så flotte resultater.

For dig med behov for A3

### HP OfficeJet Pro 7740 A3 e-AiO printer (HPG5J38A)

Du kan udskrive, scanne og kopiere med en fremragende farvekvalitet i størrelser op til A3 og fremstille flotte dokumenter og præsentationer til en pris, der er op til 50 % lavere pr. side end med farvelaserprintere. Fax op til 21,6 x 35,6 cm (8,5 x 14").

- Print, kopiering, scanning, fax
- Op til 22 sider/min.(sort)
- Første side på kun 9 sek.
- Anbefalet fra 250 til 1.500 sider pr. måned
- Trådløs udskrift fra både pc, laptop & mobil

Forbrugsstoffer: anvender HP's blækpatroner fra 953 & 953XL serierne.

**TÆNK PÅ MILJØET**  
Med HP's Planet Partners-program får du mulighed for at få genbrugte brugte patroner. Det er gratis, nemt og ansvarligt. Du kan rekvirere inkjet-konvolutter eller tonerkasser online kvit og frit.



### Inkjetprint erhverv

Varenr.	Produktbeskrivelse	Pakke
1313970	HP OfficeJet Pro 7740 Wide Format All-in-One-printer	1

Trådløst, enkelt, flot

### HP OfficeJet Pro 8022 e-AiO (HP1KR65B)

Den produktive, smarte printer, som får arbejdet gjort. Spar tid med Smart Tasks-genveje, og få automatisk dobbeltsidet udskrivning. Udskriv og scan fra din smartphone.

- Print, kopiering, scanning, fax
- Op til 20 sider/min
- Første side på kun 13 sek.
- Anbefalet: op til 800 sider pr. måned.

Forbrugsstoffer: anvender HP's blækpatroner fra 912 & 912XL serierne.



### Inkjetprint homeoffice

Varenr.	Produktbeskrivelse	Pakke
1128374	HP OfficeJet Pro 8022 e-AiO	1

Tag hele kontoret med

### HP OfficeJet 200 Mobil printer (HPCZ993A)

Gør hele verden til dit kontor med HP's mobile printere. Du udskriver trådløst på stedet fra din bærbare pc eller mobile enhed. Vælg HP OfficeJet 250 mobil printer (HPCZ992A) inkl. scanner, hvis du også vil kunne scanne og kopiere.

- Print
- Op til 20 sider/min
- Første side på under 14 sek.
- Anbefalet: 100-300 s/måned
- Trådløs udskrift fra både pc og mobil

Forbrugsstoffer: anvender HP's blækpatroner fra 62XL serien.



### Det mobile kontor

Varenr.	Produktbeskrivelse	Pakke
396225	HP OfficeJet 200 mobile printer	1

## HP PageWide

## PAGEWIDE BRYDER GRÆNSER

HP PageWide printere giver de laveste samlede ejeromkostninger

Har du brug for at sætte hastigheden op i forhold til traditionel blækprint? Ønsker du lave omkostninger og miljøvenlig teknologi? HP har udviklet PageWide-teknologien, der bygger bro mellem blæk- og laserprint. Her får du fordelene fra begge.

## En model i det store format

**HP PageWide Color MFP 774dn A3 printer (HP4PZ43A)**

PageWide MPF'er, der kan øge produktiviteten med et smart og effektivt design, som giver den laveste farvepris, maksimal opetid og stærk sikkerhed.

Format kan vises på mange måder. HP PageWide Enterprise Color MFP 774dn gør det ikke alene ved at sætte ny standarder for hastighed og printkvalitet, men også ved at tilbyde print helt op til A3.

- Udskrivning, kopiering, scanning, fax
- Op til 55 sider/min
- Første side på kun 8,4 sekunder
- Anbefalet antal sider pr. måned: op til 15.000s
- Solid sikkerhed designet til at opdag og stoppe angreb

Forbrugsstoffer: anvender HP's blækpatroner fra 991X serien. Mulighed for at tilkøbe CarePack for udvidelse af printerens garanti.

**TÆNK PÅ MILJØET**

Med HP's Planet Partners-program får du mulighed for at få genbrugte brugte patroner. Det er gratis, nemt og ansvarligt. Du kan rekvirere inkjet-konvolutter eller tonerkasser online kvit og frit.

## PageWide erhverv

Varenr.	Produktbeskrivelse	Pakke
1128400	HP PageWide Color MFP 774dn A3 printer	1

## Ultimativ værdi og hastighed

**HP PageWide Pro 477dw (HPD3Q20B)**

Den hurtigste MFP i sin klasse med op til 55 s/ minut og første side klar på under 7 sekunder. Udviklet til erhvervsbrug med fokus på hastighed, driftssikkerhed og lave ejeromkostninger. Et alsidigt valg til virksomheden, der har brug professionelt print uden ventetid og på mange typer papir. Mulighed for mobiludskrivning.

- Print, kopi, scan og fax
- Op til 55 sider/min
- Første side på kun 7 sek.
- Anbefalet: 750-4.000 s/måned
- Trådløs udskrift fra både pc og mobil

Forbrugsstoffer: anvender HP's blækpatroner fra 973X serien.



## PageWide erhverv

Varenr.	Produktbeskrivelse	Pakke
396222	HP PageWide Pro MFP 477dw Printer	1

## Den hurtigste printer i sin klasse

**HP PageWide Pro 452dw (HPD3Q16B)**

Den ultimative værdi og hastighed – med HP PageWide Pro får du de laveste samlede omkostninger ved ejerskab og de højeste hastigheder i klassen. Du får professionel farvekvalitet samt klassens bedste sikkerhedsfunktioner og energieffektivitet.

- Print, kopi, scan og fax
- Op til 55 sider/min
- Første side på kun 6,5 sek.
- Anbefalet: 750-4.500 s/måned
- Trådløs udskrift fra både pc og mobil

Forbrugsstoffer: anvender HP's blækpatroner fra 973X serien.



## PageWide erhverv

Varenr.	Produktbeskrivelse	Pakke
1531692	HP PageWide Pro 452dw Printer	1

HP LaserJet

# LASERJET TIL DET LANGE STRÆK

HP LaserJet med Jetintelligence giver dig bedre vejgreb ved store printbehov

HP's unikke JetIntelligence teknologi giver hurtigere print, hurtigere første side ud, og et markant lavere strømforbrug end almindelig laserprint. Din virksomhed får derfor bedre ydelse til en lavere pris.

Desuden er en printer i dag en avanceret computer med hukommelse, CPU og netværksadgang. Det har hackerne fået øje på, og de bruger ofte printere som en bagdør til virksomheders netværk. HP har leveret svaret i form af en lang række teknologier, der sikrer printeren ved opstart og under drift, så dine data og dit netværk ikke er i fare.

Læs mere på [hp.com/go/printsecurity](http://hp.com/go/printsecurity)



**TÆNK PÅ MILJØET**  
Med HP's Planet Partners-program får du mulighed for at få genbrugt brugte patroner. Det er gratis, nemt og ansvarligt. Du kan rekvirere inkjet-konvolutter eller tonerkasser online kvit og frit.

## Sikkert valg til netværket

### HP Color LaserJet Pro MFP M479fdw (HPW1A80A)

I forretningslivet vinder du ved at arbejde smartere. HP Color LaserJet Pro MFP M479 er designet til, at du kan fokusere din tid der, hvor det er mest effektivt, så du kan skabe vækst i din virksomhed og være foran konkurrenterne.

- Udskriv, kopiér, scan, fax, og send e-mail
- Op til 27 sider/min (ISO)
- Første side på kun 9,7 sekunder
- Anbefalet til 750 - 4.000 sider pr. måned. Fra 3 til 10 brugere.
- Klassens bedste sikkerhed

Forbrugsstoffer:  
anvender  
HP's toner fra  
415A/X serien.

### Laserprint erhverv

Varenr.	Produktbeskrivelse	Pakke
1128341	HP Color LaserJet Pro MFP M479fdw	1

## Populær og driftssikker

### HP LaserJet Pro M404dn mono printer (HPW1A53A)

Dynamisk printer med aktive sikkerhedsfunktioner. I forretningslivet vinder du ved at arbejde smartere. HP LaserJet Pro M404-printeren er designet til, at du kan fokusere på det, der er mest effektivt, så du kan skabe vækst i din virksomhed og være foran konkurrenterne.

- Op til 38 sider pr. min. (ISO)
- Første side på kun 6,3 sek.
- Anbefalet til 750 - 4.000 sider pr. måned. Fra 3 til 10 brugere.
- Bedste sikkerhed i sin klasse

Forbrugsstoffer:  
anvender HP's  
toner 59A/X.



### Laserprint erhverv

Varenr.	Produktbeskrivelse	Pakke
1128352	HP LaserJet Pro M404dn mono printer	1

## Hvis dit print behov er stort

### HP Color Laser 150nw printer (HP4ZB95A)

Få produktiv udskriftsydelse til en skarp pris – verdens mindste farvelaserprinter i sin klasse. Udskriv, scan, kopiér og fremstil resultater af høj kvalitet, og udskriv og scan fra din telefon.

- Op til 18 sider/min.
- Første på kun 12,4 sek. (sort)
- Anbefalet til 100 til 500 sider pr. måned. Fra 1 til 5 brugere.
- Nem mobiludskrivning med HP Smart-app

Forbrugsstoffer:  
anvender HP's toner  
fra 117A serien.



### Laserprint homeoffice

Varenr.	Produktbeskrivelse	Pakke
1128315	HP Color Laser 150nw printer	1



# PRINT I STORE FORMATER

## SURECOLOR SC-T5200 36" STORFORMATPRINTER

En højeffektiv 36-tommer printer, der kombinerer ydeevne, kvalitet og pris, så du både sparer tid og penge.

- Høj udskrivningshastighed
- Permanente printhoveder
- Holdbar og vandfast blæk

SureColor SC-T5200 giver optimal ydelse i grafiske arbejdsmiljøer og travle CAD- og GIS-produktionsmiljøer. Effektiv billedbehandling og høj udskrivningshastighed opfylder branchens krav til maksimal produktivitet og fleksibilitet. Epsons PrecisionCore TFP printhoveder skal ikke udskiftes, og sammen med UltraChrome XD-blæk giver de ydelse og værdi på højt niveau og en fleksibel medieunderstøttelse.

### Storformatprintere

Varenr.	Produktbeskrivelse	Pakke
1128551	SureColor SC-T5200 36" storformatprinter	1



Anvender følgende blæktanke  
- vælg mellem standard, medium - og high capacity  
Enkeltpakke UltraChrome XD 110 ml.: fotosort T692100, cyan T692200, magenta T692300, gul T692400, mat sort T692500. Enkeltpakke UltraChrome XD 350 ml.: fotosort T693100, cyan T693200, magenta T693300, gul T693400, mat sort T693500. Enkeltpakke UltraChrome XD 700 ml.: fotosort T694100, cyan T694200, magenta T694300, gul T694400, mat sort T694500.



# IMPONERENDE KVALITET

## SURECOLOR SC-T5100 36" STORFORMATPRINTER

Basis storformatprinter, der giver mulighed for at udskrive tekniske og CAD-tegninger i imponerende kvalitet i op til 24/36 tommer.

- Mindste flademål i printerserien
- Trådløs udskrivning
- Op til 24/36 tommer

Med SC-T3100 handler det hele om udskriftens kvalitet, hastighed og størrelse (op til 24/36 tommer). Den er designet til personer, der har brug for en professionel, teknisk printer med lave samlede ejeromkostninger. Uanset om du er arkitekt, studerende, ingeniør eller arbejder på et reklamebureau, er det altafgørende med udskrivning, der er nøjagtig, præcis, pålidelig og i høj kvalitet. Stander medfølger.



Anvender følgende blækkanke - vælg mellem standard og high capacity. Singlepack UltraChrome XD2 sort T40C140 (50ml), cyan T40C240(26ml), magenta T40C340(26ml), gul T40C440(26ml). Singlepack UltraChrome XD2 sort T40D140(80ml), cyan T40D240(50ml), magenta T40D340 (50ml), gul T40D440(50ml)

### Storformatprintere

Varenr.	Produktbeskrivelse	Pakke
1128540	SureColor SC-T5100 36" storformatprinter	1

### Storformatprintere

Varenr.	Produktbeskrivelse	Pakke
1128551	SureColor SC-T5200 36" storformatprinter	1
1128536	SureColor SC-T3100 24" storformatprinter	1
1128540	SureColor SC-T5100 36" storformatprinter	1



### Inkjet printere

Varenr.	Produktbeskrivelse	Pakke
1128481	Epson WorkForce Pro WF-4740DTWF	1 A
1128492	Epson WorkForce WF-7720DTWF A3 duplex 4-i-1	1
1128444	Epson EcoTank ET-16500	1 B
1128433	Epson EcoTank ET-4750	1
1128470	Epson WorkForce WF-2835DWF	1
1128455	Epson EcoTank ET-M1120	1
1128422	Epson EcoTank ET-2721	1 C
1128466	Epson EcoTank ET-M2170	1
1128411	Epson Expression Home XP-5100	1 D



B



A



C



D



# Forbrugsstoffer

En original til din printer!

## KØB KVALITET – KØB ORIGINALE FORBRUGSSTOFFER

Kvaliteten ses tydeligt i produkter der er underlagt engageret research og udviklingsarbejde, for fremstillingen af bedre forbrugsstoffer med større ydeevne. Print-teknologien bliver stadig mere teknisk avanceret og samtidig forbedres kvaliteten af forbrugsstoffer, så de kan yde en uovertruffen kvalitetsgrad. På uoriginale forbrugsstoffer er der ikke sikkerhed for kvalitet.

**brother**  
at your side

**EPSON**<sup>®</sup>

**LEXMARK**<sup>™</sup>

**OKI**

**hp**<sup>®</sup>  
invent

**Canon**

Find dine forbrugsstoffer på vores web-shop eller ring til os, så hjælper vi dig gerne!

Vores firmaoplysninger finder du på bagsiden af kataloget.



### Software

Varenr.	Produktbeskrivelse	Pakke
1622994	Microsoft Office Home and Student 2019	1 stk.
1623005	Microsoft Office Home and Business 2019	1 stk.
1623016	Microsoft Office Professional 2019	1 stk.
1623020	Microsoft Office 365 Home	1 stk.
1623031	Microsoft Office 365 Business Premium Retail 2019	1 stk.
1623042	Microsoft Office 365 Personal 2019	1 stk.
396251	SYM Norton Sec Del ESD 3.0 1U 5D 1Y (NO)	1 stk.



### Printer HP Storformat

Verdens mindste plotter printer - hvilket gør det nemt at udskrive stort.  
 - 610 mm (24")  
 - Hurtig Ethernet (100Base-T), Hi-Speed USB 2.0, Wi-Fi  
 - Arktilførsel, rulletilførsel, papirbakke, automatisk vandret cutter

Varenr.	Produktbeskrivelse	Pakke
1647951	Printer HP Storformat T125 24" DesignJet 610mm A1	1 stk.



### Printer Canon

Øg produktiviteten, og minimér omkostningerne med en 55 ml blæktank, der er designet til mindre printjob. Innovativ billedteknologi øger præcisionen og reducerer mediespild med print til kant på tre eller fire sider på alle rullebredder.

Varenr.	Produktbeskrivelse	Pakke
1124686	Printer CANON TA-20 LFP 24" EUR ex. stand	1 stk.



### Kasseapparat Olivetti

Kontakt os for yderligere information.

Varenr.	Produktbeskrivelse	Pakke
107723	Kasseapparat Olivetti ECR 8200S	1 stk. A
396234	Kasseapparat Olivetti ECR 8220S	1 stk. B



### Case til CD/DVD Fellowes

Varenr.	Produktbeskrivelse	Farve	Indhold	Pakke
108912	CD/DVD Slim case - 5,2mm ryg	Sort; Transp.	25 stk.	6 pk.
108914	CD/DVD round case - 4mm ryg	Transp.	5 stk.	6 pk.



## CD/DVD opbevaring Bantex

Varenr.	Produktbeskrivelse	Mål	Farve	Indhold	Pakke
101489	2075, CD/DVD lomme til 1stk. Også plads til tryksag og er desuden forsynet med lukkeklap	130×150mm	Transp.	5 stk.	20 pk. A
101488	2074, CD/DVD lomme til 2stk. Forsynet med huller til isætning i ringbind	290×210mm	Transp.	5 stk.	10 pk. B



## Headset Logitech

Et alsidigt headset som er komfortabelt at bruge – og med digital lyd. Ørepuderne er velourbetrukne, hovedbøjlen polstret, og den kan indstilles sådan at headsettet passer til dig og er behageligt at have på. Den støjreducerende mikrofon fjerner baggrundsstøjen og kan drejes væk når du ikke bruger den. Vi har gjort det nemt for dig: USB-headsettet er Plug and Play, og det er nemt at komme til volumenknappen og mikrofonafbryderen.

Varenr.	Produktbeskrivelse	Farve	Pakke
1310352	Headset Logitech H390	Sort	1 stk.



## Højtaler Bluetooth 3w LED musik lampe

Bring farver og spænding til hjemmet, med denne LED musik lampe. Ideel til hjemmeparty, hvor der skal lidt ekstra kulør på tilværelsen - eller brug den som lampe/musik ved sengen, eller på værelset, stuen, haven, camping, båden mm.

Praktisk bøjle i bunden, så den kan hænges over bordet, med det lys som måtte ønskes. 3 hvide lys, 5 farvede lys og den sidste indstilling kan sættes på "fading" lys.

Varenr.	Produktbeskrivelse	Pakke
1517913	Højtaler Bluetooth 3w LED musik lampe	1 stk.



## Bærbar LENOVO

Den bærbare computer til arbejdsdage, -nætter og -weekender. Kontakt os for yderligere information.

Varenr.	Produktbeskrivelse	Pakke
1124723	LENOVO ThinkPad T490s	1 stk. A
1124734	LENOVO ThinkPad X1C7	1 stk. B



## Dockingstation LENOVO

Kontakt os for yderligere information.

Varenr.	Produktbeskrivelse	Pakke
1124756	LENOVO ThinkPad Pro Dock CS18	1 stk.





### CPU holder TWIN

TWIN LINE CPU holder er optimal til hæve/sænke borde. Holderen er monteret med beskyttende skum-pads for at undgå, at kabinettet får ridser ved montering. Max. belastning 30kg.

Varenr.	Produktbeskrivelse	Farve	Pakke
101475	CPU holder TWIN 1202	Alu	1 stk.
101476	CPU holder TWIN 1202	Sort	1 stk.

### Konceptholder





Varenr.	Produktbeskrivelse	Mål	Pakke
103536	Konceptholder TWIN Base 1, sølvgrå	læseplade: 240x350mm	1 stk.
103537	Konceptholder TWIN Base 2, sølvgrå	læseplade: 240x375mm	5 stk.

### Renseprodukter Office DEPOT

Varenr.	Produktbeskrivelse	Indhold	Pakke
1422083	Rengøringsserviet til skærm	50 stk.	10 pk.
1422061	Renseservietter til telefon. Servietterne måler 140x130mm	100 stk.	12 pk.
1422094	Renseservietter tør & våd til skærm	20 Sæt	10 pk.
1422164	Renseskum universalt	400 ml	12 stk.
1422175	Rensespray til skærm & tastatur	250 ml	12 stk.
1422131	Sprayduster Office DEPOT trykluft	400 ml	12 stk.

### Computertaske Monolith Blue Line

Blue Line er en stilfuld og moderne serie af tasker lavet af genbrugsflasker.

Varenr.	Produktbeskrivelse	Pakke
1129295	Computerrygsæk 15.6"	1 stk. A 
1129306	Computertaske hybrid 15.6"	1 stk. B 
1129321	Computertaske 13"	1 stk. D 
1129310	Computertaske slim 15.6"	1 stk. C 
1129332	Computertaske slim 17"	1 stk. E 



# RFID SECURE

## Beskyttelse imod kriminel kortaluring



På chipet – afhængigt af kortet – gemmes dine personlige data, adresse, kontonummer, adgangstilladelse m.m. Ved hjælp af en specifik applikation og en passende terminal kan du f.eks. aflæse dataerne fra kreditkortet selv på afstand og fra tegnebogen. Disse data kan bruges til betalinger.

Uanset om det er betalingskort og kreditkort, dit pas eller sygesikringsbevis: Alle personlige data er ofte allerede gemt på tilsvarende RFID-chip på kortet. Dine data kan derfor bruges til betaling, selvidentifikation eller andre transaktioner. Problemet er: Den tilsvarende APP kan fås til smartphones eller andre RFID-scannere som kriminelt kan aflure dine personlige data. RFID SECURE beskyttelsestui og kreditkortmappe fra DURABLE giver sikker beskyttelse mod uautoriseret kortafkluring af data og er TÜV-godkendt på den hyppigste anvendte frekvens på 13,56 MHz.

### CREDIT CARD SLEEVE RFID SECURE

Kreditkort etui med speciel aluminiumsoverflade for beskyttelse imod kriminel kortafkluring af personligt data. Med udstanset tommelfinger for nemt at fjerne kortet.



Varenr	Indvendig mål	Udvendig mål	Farve	Indhold	Pakke
1530115	54 x 86 mm	61 x 90 mm	Sølv	10 stk	1 pk

### CREDIT CARD WALLET RFID SECURE

Kreditkortmappe som beskytter imod kriminel kortafkluring af personlig data. Med plads til 8 kort.



Varenr	Indvendig mål	Udvendig mål	Farve	Indhold	Pakke
1530126	54 x 86 mm	75 x 102 mm	Mørkgrå	10 stk	1 pk

# FÅ DIN HELT EGEN HJEMMEBIO...



## EB-W05 - WXGA-PROJEKTOR

Denne brugervenlige WXGA-projektor kan bruges både derhjemme og på arbejdet, har 3.300 lumen og Wi-Fi (tilkøb) og kan projicere et billede på 320".

- **WXGA-projektor**
- **Lysstyrke på 3.300 lumen**
- **Kontrastforhold på 15.000:1**
- **3LCD-teknologi**

Elsker du storskærmsoplevelsen, og har du også brug for en projektor, hvor du kan vise overbevisende præsentationer? Denne WXGA-projektor med 3.300 lumen i lysstyrke og 3LCD-teknologi har værktøjerne til jobbet. Den er udformet med tanke på mobilitet og er nem at transportere og installere. Den er også konkurrencedygtig og har et fantastisk udvalg af funktioner og en lang lampelevetid, som sørger for 15 års underholdning.



### Projektor

Varenr.	Produktbeskrivelse	Pakke
1128503	Epson EB-W05 WXGA projektor	1

## EB-U05 - PROJEKTOR MED FULD HD

Sæt liv i dine film med denne brugervenlige, 3.400 lumen projektor med fuld HD og Wi-Fi-tilslutning (tilkøb).

- **1080p-projektor med fuld HD**
- **Lysstyrke på 3.400 lumen**
- **Kontrastforhold på 15.000:1**
- **3LCD-teknologi**

Se levende billeder med stil på en 300" visning med denne projektor med fuld HD. Kom hurtigt i gang med denne brugervenlige model, der er designet til nem installation. Med 3LCD-teknologi og en lysstyrke på 3.400 lumen vil film kunne ses, som instruktøren havde til hensigt, på en lysstærk og tydelig visning. Så læn dig tilbage og se en film hver dag i de næste 15 år takket være dens lampe med lang levetid.



### Projektor

Varenr.	Produktbeskrivelse	Pakke
1128514	Epson EB-U05 Full HD projector	1

## EB-S41 - SVGA-PROJEKTOR

Uanset om du skal bruge den derhjemme eller på kontoret, fungerer denne brugervenlige SVGA-projektor i høj kvalitet med 3.300 lumen perfekt.

- **SVGA-projektor**
- **Lysstyrke på 3.300 lumen**
- **Kontrastforhold på 15.000:1**
- **3LCD-teknologi**

Lad ikke dine behov for en erhvervsprojektor forhindre dig i at se film på storskærm derhjemme. Denne alsidige SVGA-projektor kan anvendes til begge formål. Selv når der er omgivende lys, kan dens 3.300 lumen og 3LCD-teknologi levere et lysstærkt og klart billede. Og dens utroligt lange lampelevetid betyder, at den giver fuld valuta for pengene.



### Projektor

Varenr.	Produktbeskrivelse	Pakke
1128525	Epson EB-S41 SVGA projector	1



### Thinkcentre LENOVO

Kontakt os for yderligere information.

Varenr.	Produktbeskrivelse	Pakke
1124745	Thinkcentre LENOVO M90n-1 Nano	1 stk.



### Router

Kontakt os for yderligere information.

Varenr.	Produktbeskrivelse	Pakke
1124760	Router ZYXEL HomeSpot 4G 802.11ac WIFI	1 stk. A
1124771	Router ASUS Blue Cave AC2600 Dual.Band Wireless	1 stk. B
1124782	Router NETGEAR Gaming XR500-100EUS	1 stk. C



### Overvågningskamera

Kontakt os for yderligere information.

Varenr.	Produktbeskrivelse	Pakke
1124793	Overvågningskamera ARLO 4K UHD WireFree - 2 kameraer	1 stk. A
1124804	Overvågningskamera ARLO VMS3230-100EU Smart Home 2HD - 2 kameraer	1 stk. B



### Musemåtte

Varenr.	Produktbeskrivelse	Mål	Farve	Pakke
101534	Musemåtte Esselte	220×6×230mm	Blå	30 stk. A
105499	Musemåtte Bantex nylon	250×6×218mm	Sort	10 stk. B
391253	Musemåtte Esselte t/billeder	190×2×240mm	Transp.	10 stk. C
136238	Musemåtte Fellowes Economy 5mm	224×6×186mm	Sort	12 stk. D
136235	Musemåtte Fellowes Economy 5mm	224×6×186mm	Blå	12 stk. E

## Monitor LENOVO

Kontakt os for yderligere information.

Varenr.	Produktbeskrivelse	Mål	Pakke	
1124690	LENOVO ThinkVision Full HD T24i-10	23.8"	1 stk.	A
1124701	LENOVO ThinkVision Full HD T27i LED	27"	1 stk.	B
1124712	LENOVO ThinkVision P32u	32"	1 stk.	C



## Monitor

Kontakt os for yderligere information.

Varenr.	Produktbeskrivelse	Mål	Pakke	
1127501	Acer KG241QPbiip LED	23.6"	1 stk.	A
1127490	Acer ED323QUR LED	31.5"	1 stk.	
1127512	AOC 24B1H LED	23.6"	1 stk.	B
1127523	AOC C32G1 LED	31.5"	1 stk.	
1127534	Dell P2419H LED	24"	1 stk.	C
1127545	Dell P2719H LED	27"	1 stk.	



## Kabelholder Fellowes

Ryd alle dine kabler og ledninger på et øjeblik!  
 Fuldt genanvendelig og kan let klippes i størrelse, så de passer til ethvert formål.

Varenr.	Produktbeskrivelse	Mål	Pakke	
393835	Kabelholder Fellowes	2m	1 stk.	



## Monitorstand Unilux STUDY

STUDY i børstet aluminium – Elegant, enkelt og stilrent design til skrivebordet.  
 Reducerer træthed, rygsmertter og nakkespændinger. Giver en bedre kropsholdning og derved mere velvære på kontoret.  
 4 USB porte, for nemmere tilgang til opladning af dine mobile enheder.  
 Opnår mere plads på skrivebordet, ved blot at skubbe tastatur, bærbar pc m.m. ind under hylden.

Varenr.	Produktbeskrivelse	Farve	Pakke	
1531154	Unilux STUDY m/4 USB porte	Alu	10 stk.	





# TABLET HOLDER

Designet til tablets

## TABLET HOLDER

TABLET HOLDER serie fra DURABLE er teknisk avancerede holdere til tablets og førsteklasses hjælpemidler til præsentationer og information på offentlige steder, på messer, konferencer, udstillinger, butikker, kontorer, hoteller og restauranter.

- Anvendes til tablets fra 7" til 13"
- Nem at montere samt udtage tablets
- Roterende 360° til anvendelse både stående og i liggende format
- Tyveribeskyttelse ved at indsætte den støvfrie selvklæbende plaststrip



### TABLET HOLDER TABLE

Høj kvalitets bordholder til tablet. Til brug i butikker, receptioner og salg og showrooms. Sikker og stabil fod. Opladningskablet er tilsluttet igennem en åbning i holderen Mulighed for ekstra beskyttelse mod tyveri med en kabellås (ikke inkluderet) Variabel stigningsvinkel af armen fra 0 ° til 88 °.



Varenr. **1472251** Beskrivelse **TABLET HOLDER TABLE**

Enhed **Mål**  
stykke 155 x 242 x 183 mm



### TABLET HOLDER TABLE CLAMP

Bordstander til tablet. Med bordklemme og fleksibel bærearml til montering på et skrivebord. Hældningsvinkel på beslaget går fra -6 ° til + 46 °. Opladningskablet er tilsluttet igennem en åbning i holderen Den lodrette stativ er 295 mm høj, og kan fastgøres på en op til 40 mm tyk bordplade. Arm radius 365mm, drejelig 180 °.



Varenr. **1472262** Beskrivelse **TABLET HOLDER TABLE CLAMP**

Enhed **Mål**  
stykke 100 x 440 x 210 mm



### TABLET HOLDER WALL

Vægstander til tablet. Til brug på messer, i butikker og i salg og showrooms. Nem vægmontering. Opladningskablet er tilsluttet gennem en åbning i holderen.



Varenr. **1472284** Beskrivelse **TABLET HOLDER WALL**

Enhed **Mål**  
stykke 85 x 50 x 180 mm



### TABLET HOLDER WALL ARM

Nem at installere vægstander med arm til tabletter. Den svingende arm har mange indstillingsmuligheder, som giver god læsbarhed. Hældningsvinkel på holderen fra -6 ° til + 46 °. Opladningskablet er tilsluttet gennem en åbning i holderen Arm radius på 365 mm, dreje 180 °.



Varenr. **1472295** Beskrivelse **TABLET HOLDER WALL ARM**

Enhed **Mål**  
stykke 95 x 225 x 170 mm



### TABLET HOLDER FLOOR

Tidsløs gulvstander med holder til tablet. Førsteklasses værktøj til præsentationer og informationsdeling i det offentlige rum, på messer, udstillinger, hoteller og restauranter. Opladningskablet er tilsluttet igennem en åbning i holderen Kabelholderen på bagsiden af standen kan justeres i højden Leveres med USB-kabel Mulighed for ekstra beskyttelse mod tyveri med en kabellås (ikke inkluderet) Variabel stigningsvinkel af armen fra 0 ° til 88 °.



Varenr. **1472273** Beskrivelse **TABLET HOLDER FLOOR**

Enhed **Mål**  
stykke 270 x 1215 x 270 mm



**Sandberg®**  
EsportsEquipment

# Let the games begin...



## Xterminator Mouse

Sandberg Xterminator Mouse er musen til dig, der spiller kun for at vinde! Musen er udstyret med ultrahøj opløsning, der sikrer øjeblikkelig reaktion og ingen forsinkelse. Med sin universelle pasform er musen behagelig at bruge, også ved timevis af non stop gaming. Musen er fuld konfigurerbar i det medfølgende software. Her er også mulighed for at opsætte musens lækre RGB lys.



### Gaming mus

Varenr.	Produktbeskrivelse	Pakke
1127722	Xterminator Mouse, Black	1

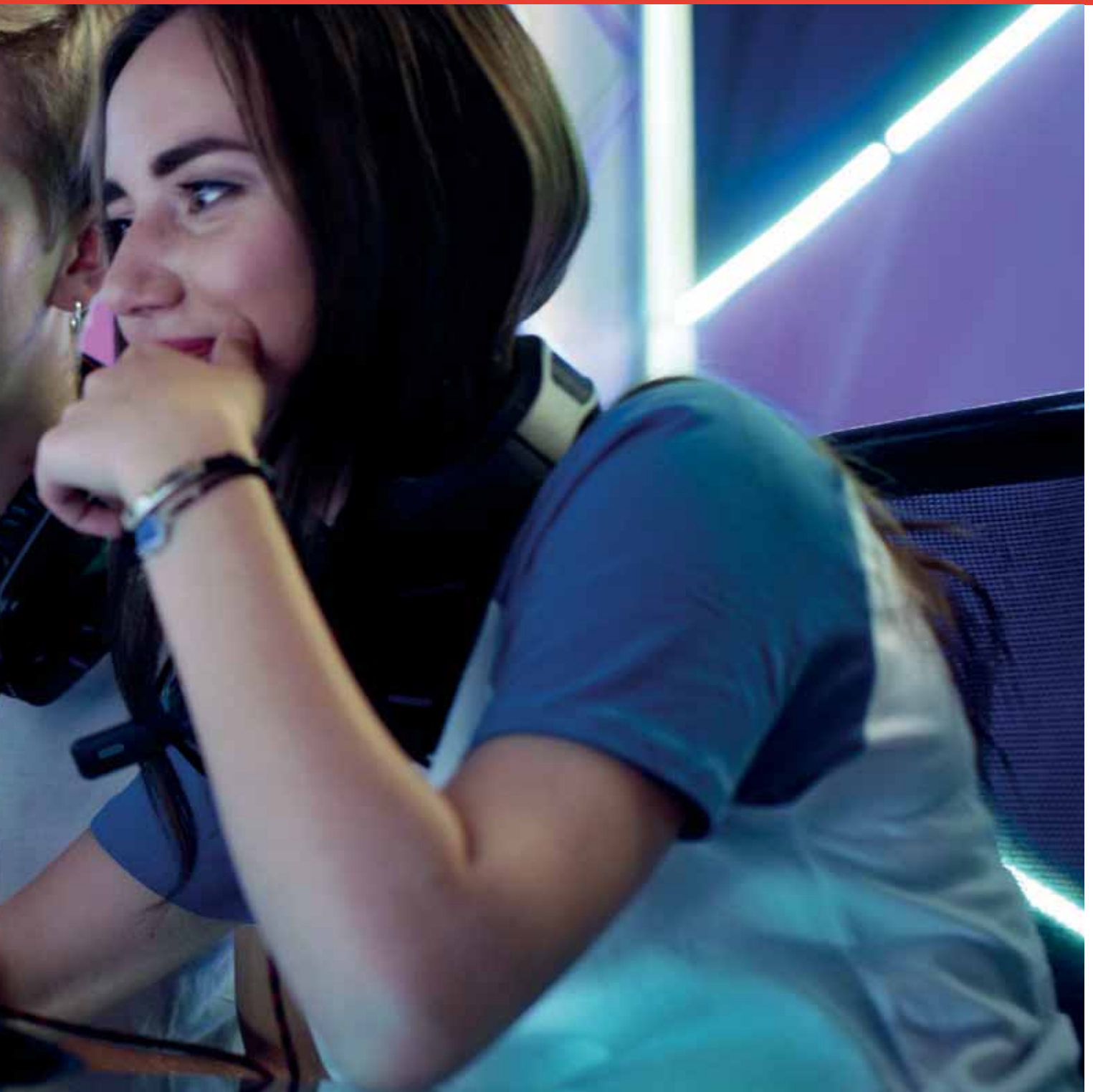

## FireStorm Mech Keyboard

Sandberg FireStorm Mechanical Keyboard er det ultimative tastatur til den seriøse gamer! Tastaturet er bygget over en tung metalplade, og byder på 104 mekaniske taster for at sikre dig fuldstændig præcision og ekstrem lang holdbarhed! Hver tast er med fuld RGB baggrundslys. Med i pakken følger brugervenligt software til programmering af lys mm.



### Gaming tastatur

Varenr.	Produktbeskrivelse	Pakke
1127744	FireStorm Mech Keyboard, Black (Nordic)	1



## Sandberg Fighter Gaming Desk 2

Sandberg Fighter Gaming Desk 2 er den ultimative opgradering til dit gaming setup. Bordet er med sin bredde på 1,20 meter perfekt afmålt til at give god plads til alt dit gaming udstyr, uden at gå på kompromis med din bevægefrihed, når du kæmper i dine spil! Samtidig er det kompakt nok til nemt at passe ind på langt de fleste værelser. De solide bordben i metal og den gedigne bordplade i MDF træ sørger for et solidt underlag. Kabelhuller i bordpladen sikrer pæn kabelføring til undersiden af bordet, hvor du kan gemme kabler og fordelere væk i den indbyggede kabelskjuler. Cool LED lys i begge sider af bordpladen sætter dig i det helt rette gaming element!



### Gaming møbler

Varenr.	Produktbeskrivelse	Pakke
1127851	Sandberg Fighter Gaming Desk 2, Black	1



## Gaming Foot Stool

Med Sandberg Gaming Foot Stool kan du gøre dig selv det endnu mere behageligt i din gaming hule! Juster nemt højden til skamlen er i den stilling, hvor du slapper mest af. På understel med hjul som en alm. gaming stol, så du kan nemt flytte den hen lige hvor du vil. Bare smæk fødderne op på skamlen og slap af! Perfekt hvis du også vil anvende din gamer-stol i mere afslappet stil foran TV'et f.eks. til konsolspil.

### Gaming møbler

Varenr.	Produktbeskrivelse	Pakke
1127836	Gaming Foot Stool, Black	1

## Commander Gaming Chair

Sandberg Commander Gaming Chair lader dig virkelig tage førerpositionen når du gamer. Det lækre racersæde er udført i skinnende PU læder, og du får endda justerbare og aftagelige puder med til nakke og ryg. Stolen har talrige indstillingsmuligheder for både racersæde og armlæn, så du kan indstille den fuldstændig som du har lyst. F.eks. kan du tage en pause fra spillene og lægge ryglænet helt ned til vandret position, så du kan få dig en power nap. Stolen er bygget på et solidt understel og kan dreje 360 grader. Højdejusteres nemt med gaspatron.

### Gaming møbler

Varenr.	Produktbeskrivelse	Pakke
1127840	Commander Gaming Chair, Black	1



## IronStorm Keyboard

Sandberg IronStorm Keyboard er et solidt udført tastatur konstrueret over en metalplade. Således får du den helt rigtige vægt, så tastaturet står fast og ikke glider, netop når dine spil kræver størst mulig koncentration og præcision. Du kan endda nemt skifte lysfarve med en tastaturtast.

Yderligere sikrer det nylon-betrukkeede kabel og det cool USB stik dig den fuldendte spiloplevelse! Genvejstaster til volumen, medieafspilning m.m. øverst på tastaturet.



### Gaming tastatur

Varenr.	Produktbeskrivelse	Pakke
1127744	FireStorm Mech Keyboard, Black (Nordic)	1

## Sandberg Destroyer FlexWeight Mouse

Med Sandberg Destroyer FlexWeight Mouse kan du selv bestemme vægten på din mus. Det er helt essentielt for din præstation, hvor hurtigt du skal kunne bevæge musen, og her spiller musens vægt en afgørende rolle. På musens underside er indbygget fem små vægte, som du nemt udskifter efter behov. Musen er designet med et godt greb, så den er komfortabel også til lange gaming sessions. Med LED lys i flere farver som nemt skiftes med en knap på musen.



### Gaming mus

Varenr.	Produktbeskrivelse	Pakke
1127770	Sandberg Destroyer FlexWeight Mouse, Black	1

## Gaming Chair Floor Mat

Sandberg Gaming Chair Floor Mat sætter prikken over i'et i dit perfekte gaming setup! Den ser godt ud, og så undgår du ridser i gulvet, når du kører rundt på stolen i dine games. Samtidig vil din stol blive mere lydløs når du bevæger den henover gulvet. Udført i stærkt neopren med en syet kant, der tilsammen giver et slidstærkt produkt. Bedst egnet på hårdt underlag.

### Gaming møbler

Varenr.	Produktbeskrivelse	Pakke
1127814	Gaming Chair Floor Mat, Black	1





# LET'S MEETUP

**LOGITECH MEETUP ER ET FØRSTEKLASSES KONFERENCKAMERA TIL SMÅ MØDELOKALER!**



MeetUp giver med sit super brede synsfelt synlighed i hele rummet. Med Ultra HD 4K-optik og tre kanalindstillinger får du bemærkelsesværdig billedkvalitet og forbedret face-to-facebillede.

MeetUp's integrerede lyd er optimeret til akustik og leverer en enestående lydoplevelse. Horisontalt rettede mikrofoner og en tilpasset højttaler hjælper

med at sikre, at dine møder lyder ligeså godt, som de ser ud.

MeetUp kan monteres ved skærmen som en højttaler så du ikke længere behøver en højttaler-telefon på bordet og dermed kan reducere kabler på kryds og tværs og få mere plads.

Et plug and play-design gør, at dit MeetUp fungerer direkte ud af kassen.

## **KASSEN INDEHOLDER**

- MeetUp ConferenceCam
- Fjernbetjening
- USB-kabel: 5 m
- Strømforsyning
- Vægmontering og hardware
- Brugervejledning

### **MeetUp kamera**

Varenr.	Produktbeskrivelse	Pakke
1626203	MeetUp Konference Kamera, sort	2

**logitech®**

## Mus

Varenr.	Produktbeskrivelse	Pakke
106711	Mus Logitech M705 trådløs sølv	10
105533	Mus Logitech M325 trådløs mørk sølv	10
105168	Mus Logitech M235 trådløs Sort	10
393131	Mus Logitech M185 trådløs Swift Grey	10
107628	Mus Logitech B100 optisk sort	80
1626144	Mus Logitech M720 Triathlon trådløs sort	10
1531865	Mus Logitech M220 Silent trådløs sort	10
1616495	Mus Logitech M330 Silent Plus trådløs sort	10
1582836	Mus Logitech MX Master 2S trådløs grafit grå	4
1616532	Mus Logitech MX ERGO trackball trådløs sort	4
1626155	Mus Logitech MX VERTICAL ergonomisk trådløs grafit grå	4
1127593	Mus Logitech MX Master 3 Advanced trådløs grafit grå	4



## Tastatur

Varenr.	Produktbeskrivelse	Pakke
107625	Tastatur Logitech K120, sort	10
105535	Tastatur K750 trådløs, sort	10
1409752	Tastatur K480 Bluetooth Multi-enhed, sort (Nordisk)	8
396210	Tastatur K380 Bluetooth Multi-enhed, mørkegrå (Nordisk)	6
1127604	Tastatur Craft Advanced, mørkegrå (Nordisk)	4
1127615	Tastatur MX Keys Advanced Trådløs med lys, mørkegrå (Nordisk)	4



## Kombisæt af mus og tastatur

Varenr.	Produktbeskrivelse	Pakke
393134	Kombisæt MK270 trådløs, sort (Nordisk)	6
1626166	Kombisæt MK850 Performance trådløs, sort (Nordisk)	4
1616602	Kombisæt MK540 trådløs, sort (Nordisk)	4
101634	Kombisæt MK710 trådløs, sort (Nordisk)	4
101631	Kombisæt MK120, sort (Nordisk)	10
106713	Kombisæt MK330 trådløs, sort (Nordisk)	4



## Pegepinde

Varenr.	Produktbeskrivelse	Pakke
101003	R400 Logitech Laser pegepind, sort	1
1410183	R700 Logitech Pro Laser pegepind, sort	1



## Headsets

Varenr.	Produktbeskrivelse	Pakke
1421792	H110 Stereo Headset, grå	16
1310352	H390 USB Headset, sort	16



## Højtalere

Varenr.	Produktbeskrivelse	Pakke
1421895	Z313 2.1 Z313-computerhøjtalersystem med subwoofer, sort	2
1531880	Z120 2.0 Kompakte Stereohøjtalere USB, hvid	4





## PowerBank Outdoor Solar 8000 mAh

Sandberg Outdoor Solar Powerbank 8000 er et portabelt batteri, som oplades via en USB port eller de indbyggede solceller. Med en opladet Outdoor Solar Powerbank 8000 i bagagen er du således sikker på altid at kunne oplade dine enheder hvor som helst og når som helst – uden at være afhængig af en stikkontakt. Du får op til 3 opladninger af en typisk smartphone, og med en solid og regnsikker indpakning holder den også under barske forhold. Kan oplade op til to enheder samtidig. Glæd dig til en fremtid uden døde batterier!



### Powerbanks

Varenr.	Produktbeskrivelse	Pakke
1127862	PowerBank Outdoor Solar 8000 mAh, Black	1

## Outdoor Solar Powerbank 24000

Sandberg Outdoor Solar Powerbank 24000 er et portabelt batteri, som oplades via en USB port eller de indbyggede solceller. Du får op til 9 opladninger af en typisk smartphone, og med en solid og regnsikker indpakning holder den også under barske forhold. Med USB-C-stik til at oplade USB-C-enheder. Yderligere får du et QC 3.0 USB-stik til hurtig opladning af understøttede enheder.



### Powerbanks

Varenr.	Produktbeskrivelse	Pakke
1127884	Outdoor Solar Powerbank 24000, Black	1

## Survivor Powerbank 15600 Pro

Sandberg Survivor Powerbank Pro er det ultimative backup batteri til at oplade din mobil og andre mobile USB enheder. Pakket ind i en robust IP68 certificeret skal, kan denne powerbank virkelig klare barsk behandling. Powerbanken er helt vandstød og støvtæt, så du kan have den med dig under næsten alle forhold, hvadenten du skal river-rafte, bjergbestige, på festival, på camping eller noget helt femte. Med USB-C-stik til at oplade USB-C-enheder. Yderligere får du QC 3.0 USB-stik til hurtig opladning af understøttede enheder.

### Powerbanks

Varenr.	Produktbeskrivelse	Pakke
1127895	Survivor Powerbank 15600 Pro, Black	1





## Solar Charger 13W 2xUSB

Sandberg Foldable Solar Charger er et højeffektivt solpanel, der omdanner sollys til elektricitet. Det er udstyret med 2 USB udgange, som du kan bruge til opladning af dine USB enheder som f.eks. smartphone, tablet eller powerbank. Med en tilsluttet powerbank kan du gemme elektriciteten heri til en senere opladning af din smartphone, eller du kan bruge den som stabiliserende mellemlid ved opladning (såfremt din powerbank understøtter strøm ind og ud samtidig). USB stikkene er placeret i en praktisk lynlåslomme, hvor der samtidig er god plads til dit USB udstyr. Solpanelet kan med de medfølgende karabinhager f.eks. hænges på din rygsæk, når du er på eventyr. Det er grøn energi til dit udstyr!

### Powerbanks

Varenr.	Produktbeskrivelse	Pakke
1127954	Solar Charger 13W 2xUSB, Black	1



## Sandberg Solar 4-Panel Powerbank 12000

Sandberg Solar 4-Panel Powerbank 12000 er kombinationen af en kraftig powerbank på 12000 mAh og et foldbart solpanel, så du hurtigt og effektivt kan genoplade powerbanken under sollys. Hæng den f.eks. på rygsækken og lad den oplade under vandreturen. Således er du altid sikker på at have strøm til dit mobile udstyr, uanset hvor langt væk du er fra en stikkontakt. Udført i vand- og stødafvisende materiale. Oplad dine enheder på powerbankens 2 USB porte, eller på den indbyggede trådløse oplader til Qi-kompatible smartphones.

### Powerbanks

Varenr.	Produktbeskrivelse	Pakke
1127965	Sandberg Solar 4-Panel Powerbank 12000	1

**Gaming headset**

Varenr.	Produktbeskrivelse	Pakke
1127626	Cyclone Gaming Headset	20
1127630	Twister Gaming Headset	20
1127641	Blue Storm Wireless Headset Over-Ear, Black/Blue	20
1127652	Sandberg Savage Headset USB 7.1, Black	20

**Gaming mus**

Varenr.	Produktbeskrivelse	Pakke
1127700	Eliminator Gaming Mouse	40
1127711	Wireless Sniper Gaming Mouse	50
1127722	Xterminator Mouse, Black	40
1127770	Sandberg Destroyer FlexWeight Mouse, Black	40

**Gaming tastatur**

Varenr.	Produktbeskrivelse	Pakke
1127744	FireStorm Mech Keyboard, Black (Nordic)	10
1127755	IronStorm Keyboard, Black (Nordic)	10
1127766	Sandberg RageStorm Mech Gaming Keypad, Black	20

**Gaming mussemåtte**

Varenr.	Produktbeskrivelse	Pakke
1127663	Gamer Mousepad XL, Black (45x40cm)	50
1127674	Gamer Desk Pad XXXL, Black (90x45cm)	50
1127685	Gamer Mousepad, Black (32x24cm)	50
1127696	Sandberg RGB Soft Desk Pad XXXL	20

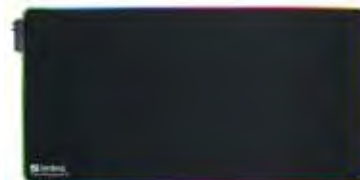
**Gaming møbler**

Varenr.	Produktbeskrivelse	Pakke
1127781	Commander Gaming Chair, Black/Red	1
1127840	Commander Gaming Chair, Black	1
1127792	Voodoo Gaming Chair, Black/Blue	1
1127803	Voodoo Gaming Chair, Black/White	1
1127814	Gaming Chair Floor Mat, Black	10
1127836	Gaming Foot Stool, Black	1
1127851	Sandberg Fighter Gaming Desk 2, Black	1
1127825	USB Massage Pillow, Black	20





## Powerbanks

Varenr.	Produktbeskrivelse	Pakke
1127884	Outdoor Solar Powerbank 24000, Black	20
1532020	PowerBank 10000	20
1626435	Powerbank 6000 Wireless + USB-C, Black	20
1127873	PowerBank Outdoor Solar 16000 mAh, Black	20
1127862	PowerBank Outdoor Solar 8000 mAh, Black	20
1127965	Sandberg Solar 4-Panel Powerbank 12000	20
1626306	Saver Powerbank 5000	50
1127954	Solar Charger 13W 2xUSB, Black	20
1127910	Survivor CamperPowerbank 42000, Black	10
1127895	Survivor Powerbank 15600 Pro, Black	20
1127906	Survivor Torch Powerbank 10400, Black	20



## Kabler og adaptere

Varenr.	Produktbeskrivelse	Pakke
1626284	USB-C 3.1 to USB-A 3.0 Cable, White (2m)	50
1626310	USB-C 3.1 to USB-A 3.0 Cable, White (1m)	50
1532053	Micro USB Sync & Charge Cable 1m	300
393139	USB>Lightning 1m sync/charge cable , White (AppleApproved)	50
1381730	USB 2.0 AA Extension Cable, White (1,8m)	150
1532145	Network cable UTP Cat6 3 m	65
1532156	Network cable UTP Cat6 5 m	38
1532403	HDMI 2.0 19M-19M Cable, Black (1m)	40
1532414	HDMI 2.0 19M-19M Cable, Black (3m)	40
1532425	HDMI 2.0 19M-19M Cable, Black (5m)	40
393138	USB 3.0 Hub 4 ports	40
1531950	USB 3.0 Multi Card Reader	40
396209	USB 3.0 Hub 7 ports	40
396202	USB-C Mini Dock HDMI+USB	40
396199	USB-C to USB 3.0 Converter	40
1626273	Laptop AC Adapter Mini 100W EU, Black	20



## Høretelefoner

Varenr.	Produktbeskrivelse	Pakke
136468	HeadPhone (jack)	24
396206	Sandberg Speak'n Go In-Ear, Black	1
396207	Sandberg Speak'n Go In-Ear, White	1
1531924	Play'n Go Headset, Black	1
1531935	Plug'n Talk Headset, Black	16
1127921	Waterproof Bluetooth Earphones, Black	30
1626262	Bluetooth Office Headset Pro	20



## DVD brænder

Varenr.	Produktbeskrivelse	Pakke
107672	Sandberg USB Mini DVD Burner	40

## Wifi Dongle

Varenr.	Produktbeskrivelse	Pakke
1531946	Micro USB WiFi Dongle	100

# Kensington®

## Tilslutnings- løsninger

Mange laptops bliver mindre og tyndere, og tilslutningen skal være enkel og flot designet. Kensington har en bred serie af universelle docking stationer, hubs og adaptere, der sikrer, at du bliver tilsluttet.



**Kensington®-  
dockningsstation VESA-  
kompatibel monteringsplade**  
1536511

Til begrænset skrivebordsplads er dockningsstationen med monteringspladen det perfekte supplement.

- Til montering af docking station bag på skærmen
- Til skærme m. 75 mm eller 100 mm VESA layout
- Justerbar højdeindstilling
- Brugeropgraderbar firmware til Windows
- Kompatible med Windows® 10, 8.1; Mac OS® X 10.10 eller senere; Chrome OS®



**SD4800P USB-C™ Skalerbar  
Video D dock**

1622412

- Skalerbart video output - 2K for to skærme eller 1600x900 til tre skærme via 2xDP++ porte og 1xHDMI-port (DP v1.3)
- USB-C™ - dataoverførselshastigheder op til 10Gbps med 60W strømforsyning
- 2xUSB-C og 4xUSB 3.0-porte
- Tryk på tænd/sluk-kontakten for at tænde den
- Kompatibel med VESA® monteringsplade (se side 49 for Dock Mount K33959WW)
- Kompatibel med Windows® 7 eller nyere



**60W Power Splitter til  
SD4700P Dock**

1622482

- Bruger 60 W strømforsyning fra SD4700P dock til opladning af USB 3.0 aktiverede laptops med 20V strømindgange (20V/60W)
- 8 spændingsadaptore til en lang række laptop producenter
- 1m laptop kabel og 0,5m strømkabel

Tip	Kensington	Brand
1	A	Fleste laptops
2	C	Dell
3	D1	Lenovo
4	H	HP
5	I	HP
6	G	Acer
7	M	Dell
8	O	Asus



### Adapter Kensington CA1000 USB-C til USB-A

1536533

Tilslutte din USB-C-enhed til fx. tastatur, mus, harddisk eller andet udstyr med USB-A-port.

- Op til 3 A opladning af smarttelefoner eller tablets
- USB 3.1 Gen 1-teknologi til SuperSpeed-dataoverførelse og 10 x hurtigere synkronisering (5 Gbit/s)
- Plug & Play installation
- RoHS-kompatibel



### Adapter Kensington CV2000V USB-C™ til HD VGA

1536555

En professionel videoadapter, der kan udvide displayet til 1080p fuld HD fra USB-C-porten.

- Fuld 1080p HD-opløsning fra laptop til skærm, tv eller projektor
- Udvidet og spejlet tilstand
- Plug & Play installation
- Firmware kan opgraderes til Windows



### Adapter Kensington CV4000H USB-C til 4K HDMI

1536544

En professionel videoadapter, der udvide displayet til 4K Ultra HD fra din USB-C-port.

- 4K Ultra HD-opløsning på 30bps fra laptop til skærm, tv eller projektor
- Udvidet og spejlet tilstand
- Plug & Play installation
- Firmware kan opgraderes til Windows



### CH1000 USB-C™ 4-Port Hub

1622423

- Hub tilbyder 2 USB-A-porte og 2 USB-C porte til enkle enhedsudvidelse
- USB 3.1 Gen 1 teknologi til SuperSpeed dataoverførelse og synkronisering op til 5Gbps - 10x hurtigere end USB 2.0
- Plug & Play installation
- Kompakt design gør hub meget bærbar

DisplayLink  
certified

### SD4700P Universal USB-C™ og USB 3.0 Docking Station

1622471

- Universal docking station forbinder til enhver USB-C eller USB 3.0 laptop via medfølgende USB-C kabel med fastgjort USB-C til USB 3.0 adapter
- 4 x USB 3.0 porte understøtter højhastigheds dataoverførelse (bagud)



## PERSONDATAFORORDNINGEN – HUSK OGSÅ AT SIKRE DIN LAPTOP / PC



PERSONDATAFORORDNINGEN eller GDPR skal sikre både elektronisk og papirbaseret persondata, men fokus er ofte udelukkende på online privacy rights. Mange glemmer derfor at sikre deres fysiske IT hardware.

**Fysisk tyveri af eller adgang til laptops og hardware er den største årsag til elektronisk sikkerhedsbrud og datatyveri.<sup>1</sup>** Dagligt stjæles eller mistes i gennemsnit mere end 5 mio. data records og mere end 1/3 virksomheder har ikke sikret deres IT fysisk.<sup>2</sup> 58% af bærbare bliver stjålet på kontoret, og 85% mistænkes stjålet af interne medarbejdere. **Kun 3% heraf bliver fundet igen.<sup>3</sup>**

Mange gemmer fortroelige filer på deres laptop for nem adgang. Låsning af en enhed er en hurtig og nem måde at afværge tyveri heraf - og meget effektivt.

**Kensington tilbyder et komplet udvalg af fysiske låse til netop dit IT hardware.**

Kensington IT Security & Laptop Theft Survey (2016), 2016 Dat Breaches – Clearinghouse, Breach Level Index (Sep. 2017), IDE Executive Brief (2010) – Laptop Theft.

## Custom Keyed Solutions

Custom Keyed Solutions er den mest populære mulighed for IT sikkerhed for virksomheder og institutioner. De giver dig kontrol over udstyr, og sikrer virksomheden fra laptop- / datatyveri. Vælg dit eget niveau for kontrol og adgang, iblandt de 4 nedenfor:

### Master Keyed

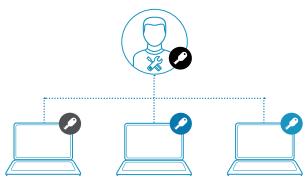

Unikke, individuelle nøgler og låse til alle computere - hovednøgle åbner alle låse. Tillader enkeltpersoner adgang til eget udstyr, mens it-chef har kontrol over det samlede udstyr og data.

### Single Keyed

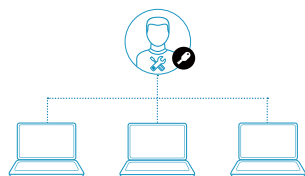

Alle låse er ens - kun en hovednøgle åbner alle låse. Ingen individuel nøgler udleveret. Designet til at reducere risiko for tyveri i klasseværelset, laboratoriet eller biblioteker. Fx. Computerne er fastlåst, kun IT-manager har nøgleadmintartion.

### Like Keyed

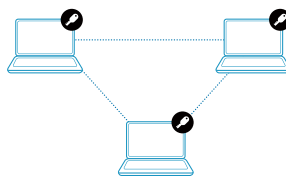

Alle låse er ens - alle brugere kan åbne alle låse. Den ideelle løsning til virksomheder, hvor risikoen for internt tyveri af data og enheder er lavt. Alle medarbejdere har adgang til alle enheder.

### Master Coded

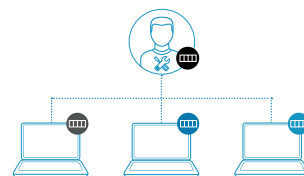

Kombinationslåse er ideelle til medarbejdere, der arbejder i marken eller hvor låse med nøgler ikke er praktiske. ClickSafe® Master-kodede låse tillade brugere at sætte deres egen unikke kombinationskode. Administrator kan overskrive brugerens kode ved hjælp af ClickSafe® ComboGenie.

## Laptop lås Kensington MicroSaver 2.0



1536776

Den nye MicroSaver 2.0 Portable Keyed laptop lås er Kensingtons mindste lås. Ideelt til mobile fagfolk.

- Stærkt 10 mm låsehoved giver kompromisløs sikkerhed for selv de tyndeste laptops og enheder
- Patenteret skjult Pin™ teknologi - kun for Kensington
- T-Bar™ låseteknologi fastgjort til Kensington sikkerhedshul™
- Spiralkabel i karbon stål op til 185 cm for nem nedpakning og transport
- Roterbart kugleled giver overlegen oplevelse med laptop
- Uafhængigt verificeret og testet
- Registrer & Modtag™ program - find glemte koder



## Laptop lås Kensington ClickSafe 5 mm

1536780

ClickSafe® kombinations laptoplås giver uovertruffen laptop beskyttelse med kun ét klik.

- Et 1,8 m kabel fastgøres til fx. et skrivebord og en nøglefri firhjulskombination tilbyder 10.000 mulige kombinationer for fastlåsning.
- ClickSafe® lås giver et-step sikkerhed efter sikkerhedsanker er installeret i Kensington sikkerhedshul™
- Karbon stål kabel er skæremodstandsdygtigt og fastgøres til skrivebordet eller enhver anden fastnaglet genstand
- Registrer & Modtag™ program - find glemte koder
- Enhåndsbetjening uden brug af nøgler



## MicroSaver® 2.0 Portable Laptop lås

1622460

Perfekt til den mobile arbejder

Spiral carbonstål kabel strækker sig op til 1,8 m eller krymper ned til 76mm for let pakning. • Lav profil (10 mm) låsehoved med pivot og drej for nem betjening

- 5 mm nøglesystem
- Skjult Pin™ teknologi reducerer tyveririsiko • T-Bar™ låseteknologi er knyttet til standard Kensington Security Slot™
- Registrer & modtag™ program for hurtig & nem udskiftning af tabte nøgler





Få mest muligt ud af tiden på din arbejdsplads med Kensington's omfattende række af digitale hjælpeenheder.

Din laptop arbejder let sammen med Kensington presentere og forøger din produktivitet. Du får mere gjort på mindre tid.



### Presenter Kensington Expert grøn laser med cursor kontrol

Varenr. 1536684

Expert Wireless Presenter med grøn laser pointer og cursor kontrol - til den professionelle bruger.

- Grøn laser pointer er 10x lysere end rød laser til LCD / LED skærme
- 10x skarpere end rød laser til LCD / LED
- Cursor kontrol joystick - anvend som mus
- Knapkontrol bladrer frem / tilbage
- Med sort skærmen funktion
- Udvidet 150-fods trådløs rækkevidde
- Opbevaring til trådløs USB-modtager
- Plug & Play 2,4 GHz USB trådløs forbindelse
- Kompatibel med Windows 10, 8.1, 8, 7 og Mac OS X



### Presenter Kensington trådløs med rød laser

Varenr. 1536673

Pålidelig trådløs forbindelse og intuitive betjening giver fuld kontrol.

- Rød laser presenter med trådløs forbindelse og intuitive betjening
- Rød laser pointer
- 4 intuitive knapper kontrollerer fremad, tilbage, sort skærm og afspilning i diasshow
- 65-fods trådløs rækkevidde
- Intern opbevaring af den trådløse USB modtager
- Plug & Play 2.4GHz USB forbindelse
- Kompatibel med Windows 10, 8.1, 8, 7 og Mac OS X»



### PowerPointer Presenter fjernbetjening

Varenr. 1622526

PowerPointer Presenter fjernbetjening med virtuel laser pointer og pen er perfekt til præsentationer.

- Den perfekte Powerpoint presenter med indbyggede egenskaber som digital laser og pen
- Virtuel laser pointer og pen ses på enhver skærm, også ved web konferencer
- Intuitive knapper inklusiv en stor konkave fremad knap og en mindre konveks tilbage knap
- Intet software er nødvendigt takket være USB 3.0/2.0 plug-and-play enkelthed
- 128-bit AES kryptering giver en sikker trådløs forbindelse
- Kompatibel med PowerPoint® 2010 eller senere på Windows® og PowerPoint® version 16.09 eller senere på MacOS®



Windows 10



Windows 10



Windows 10



## Trackball Kensington Expert Mouse® Wireless

1536566

Fjerner begrænsningen af et USB-kabel, en frihed til højere produktiv.

- Trådløs - Bluetooth® 4.0 LE eller USB nano-modtager
- TrackballWorks™ - tilpas knapper og justere hastighed
- DiamondEye™ optisk sporing - premium styring og nøjagtighed
- Præcis Scroll Ring - nem scroll på side
- Aftagelig ergonomisk håndledsstøtte
- Behagelig contour - til både venstre- og højrehåandede
- Auto Sleep - sparer batterilevetiden
- Kompatibilitet med Windows® 10, 8.1, 8, 7 og Mac OS X 10.8 og nyere



## Mus Kensington Pro Fit™ MidSize Wireless sort

1536581

Komplimenterer mobil bærbar brug ved rejse med lagringsbar nano-modtager.

- Ergonomisk mellemstort design og håndudformning
- HD optisk sensor (1750 dpi) - nem og præcis styring
- Sikker 2,4 GHz trådløs teknologi - reduceret risiko for interferens
- Klikbart Scrollhjul - optimerer navigation og tidsforbrug
- Nano Wireless USB-modtager ilagt batterikasse
- Plug & Play med USBtilslutning
- Indikator for lavt batteriniveau
- Tænd / sluk - batteribesparende



## Mus Kensington ProFit™ MidSize Wireless grå

1536625

Komplimenterer mobil bærbar brug ved rejse med lagringsbar nano-modtager.

- Ergonomisk mellemstort design og håndudformning
- HD optisk sensor (1750 dpi) - nem og præcis styring
- Sikker 2,4 GHz trådløs teknologi - reduceret risiko for interferens
- Klikbart Scrollhjul - optimerer navigation og tidsforbrug
- Nano Wireless USB-modtager ilagt batterikasse
- Plug & Play med USBtilslutning
- Indikator for lavt batteriniveau
- Tænd / sluk - batteribesparende



## Mus Kensington ProFit™ FullSize Wireless

1536570

Komplimenterer mobil bærbar brug ved rejse med lagringsbar nano-modtager.

- Ergonomisk mellemstort design og håndudformning
- HD optisk sensor (1750 dpi) - nem og præcis styring
- Sikker 2,4 GHz trådløs teknologi - reduceret risiko for interferens
- Klikbart Scrollhjul - optimerer navigation og tidsforbrug
- Nano Wireless USB-modtager ilagt batterikasse
- Plug & Play med USB-tilslutning
- Indikator for lavt batteriniveau
- Tænd / sluk - batteribesparende



## Mus Kensington ProFit™+C56 Mobile Bluetooth

1536636

Når du har brug for en kompakt, mobil mus, der tilbyder trådløs Bluetooth-ydeevne og komfort.

- Bluetooth® - frigiver en USB-port til andet tilbehør
- 1000 DPI lasersensor for HD-tracking
- Komfortabel to-knap, scrollhjul - til både højre- eller venstrehåandede
- Par & Play-installation - hurtigt installation
- Kompatibel med Windows® og Mac®



## Mus Kensington Mouse-in-a-Box® med kabel

1536651

Optisk plug-and-play mus med USB til en attraktiv pris.

- Responsiv og pålidelig optisk 800dpi sensor
- Scrollhjul - hurtig gennemgang af dokumenter
- Behageligt design til både venstre og højre hånd
- 180 cm USB-kabel til batterifri pålidelighed
- PC and Mac® kompatible



# Kensington®



Skærmfiltre understøtter  
overholdelse af GDPR

## Dine følsomme data begynder på din skærm

Undgå uautoriseret kig med et skærmfilter

Find det skærmfilter, der passer til din laptop/PC, på vor Privacy Filter Selector

[www.kensington.com/en-gb/privacy-filter-selector](http://www.kensington.com/en-gb/privacy-filter-selector)





## SecureTrek™ Bags

Beskyt din laptop/ rejsetaske med SecureTrek™ Lock Base. Hold dine mobile enheder og andre værdigenstande helt sikkert. Du kan forankre din taske på steder, hvor tyveri er af bekymring, såsom lufthavne, hoteller, og messer. Beskyt rygsækkens indhold ved at klikke på hammerhead lynlås og sæt den ind i den patenterede SecureTrek Lock Base. Tilføj derefter en Kensington lås for at sikre rygsæk til et fast objekt. Kensington Security Slot rummer ClickSafe® og MicroSaver® låse.

### Trolley taske Kensington SecureTrek™ 17" laptop Overnight

1536382

Når du er på forretningsrejse, beskytter SecureTrek 17" laptop Overnight trolley ikke kun din bærbare computer mod skader, den har også et tyverisikringssystem.

- Hammerhead lynlås klikkes i SecureTrek låsebase for at forhindre tyveri
- Kensington bærbare laptop lås (sælges separat) sikrer tasken til et fast objekt
- Anti-punktérbar lynlås modstår indtrængen via skarpe genstande
- Låse Loop ideel til en TSA-godkendt rejselås
- Overholder dimensioner for håndbagage
- Polstret enhedsrum til 17" laptop og 10" tablet
- Arbejdspladslommen organiserer alle dine opladere, penne, visitkort, nøgler oa.
- Slidstærkt 840D Poly Twill ydermateriale
- 10 års begrænset garanti



### Laptop taske SecureTrek™ 15.6" sort

1536356

Uanset om du er på vej til et møde udenfor eller i huset, beskytter SecureTrek 15.6" laptop bæretaske ikke kun din laptop mod skader, men den tilbyder også et tyverisikringssystem til din taske.

- Hammerhead lynlås klikkes i SecureTrek låsebase for at forhindre tyveri
- Kensington bærbare laptop lås (sælges separat) sikrer tasken til et fast objekt
- Anti-punktérbar lynlås modstår indtrængen via skarpe genstande
- Låse Loop ideel til en TSA-godkendt rejselås
- Polstret enhedsrum til 15.6" laptop og 10" tablet
- Arbejdspladslommen organiserer alle dine opladere, penne, visitkort, nøgler oa.
- Rejsetaske på hjul, passer igennem stropper og udtrækbart håndtag
- Slidstærkt 840D Poly Twill ydermateriale
- 10 års begrænset garanti



### Rygsæk Overnight Kensington SecureTrek™ 17" laptop

1536253

Når du er på forretningsrejse, beskytter SecureTrek 17" laptop Overnight rygsæk ikke kun din laptop mod skader, den har også et indbygget tyverisikringssystem.

- Hammerhead lynlås klikkes i SecureTrek låsebase for at forhindre tyveri
- Kensington bærbare laptop lås (sælges separat) sikrer tasken til et fast objekt
- Anti-punktérbar lynlås modstår indtrængen via skarpe genstande
- Låse Loop ideel til en TSA-godkendt rejselås
- TSA indtjekningsvenligt design, kan ligge flad gennem scanning
- Polstret ryg og rum til 17" laptop og 10" tablet
- Rumlig og med arbejdsplomme til opladere, penne, visitkort, nøgler oa.
- Passer igennem stropper kan sættes fast på trolley håndtag mm.
- Slidstærkt 840D Poly Twill ydermateriale
- 10 års begrænset garanti



### Rygsæk Kensington SecureTrek™ 15.6" sort

1536242

Uanset om du er på vej til et møde udenfor eller i huset, beskytter SecureTrek 15.6" laptop rygsæk ikke kun din laptop mod skader, men den tilbyder også et tyverisikringssystem.

- Hammerhead lynlås klikkes i SecureTrek låsebase for at forhindre tyveri
- Kensington bærbare laptop lås (sælges separat) sikrer taske til et fast objekt
- Anti-punktérbar lynlås modstår indtrængning via skarpe genstande
- Låse Loop ideel til en TSA-godkendt rejselås
- Polstret ryg og enhedsrum til 15.6" laptop og 10" tablet
- Rumlig og med arbejdspladslomme til opladere, penne, visitkort, nøgler oa.
- Rejsetaske på hjul, passer igennem stropper og udtrækbart håndtag
- Slidstærkt 840D Poly Twill ydermateriale
- 10 års begrænset garanti

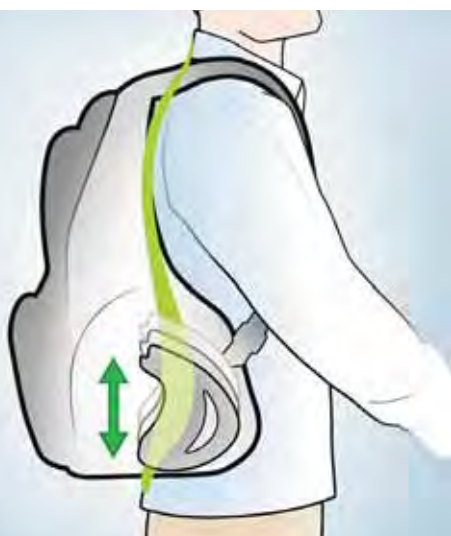

## Contour™ -systemet

Vores Contour™ tasker har et vægtfordelingssystem, der lægger vægten tættere på dine stærkere, bærende muskler. Dette reducerer skuldertræthed og reducerer vægteffekten med 35%, så tasken føles lettere



### 11" & 13.3" Universal Sleeves

1622504 / 1622515

- Neopren sleeve
- Blød fleece indvendigt
- Tilbehørsomme
- 11" - 1622504**
- Ydre mål: 330 x 32 x 229mm
- Maks. laptop størrelse: 305 x 210 x 25mm
- Vægt: 0.2kg
- 13.3" - 1622515**
- Ydre mål: 375 x 32 x 260mm
- Maks. laptop størrelse: 330 x 230 x 25mm
- Vægt: 0.25kg



### SP12 12" & SP15 15.6" Neoprene Sleeves

1550544 / 1550500

- Neoprenhylster
- Til laptops, mapper mm.
- SP12 - 12" - 1550544**
- Til 12" ultrabooks
- Ydre mål: 340 x 80 x 270mm
- Maks. laptop størrelse: 310 x 250 x 50mm
- Vægt: 0.3kg
- SP15 - 15.6" - 1550500**
- Til 15.6" laptops
- Ydre mål: 400 x 60 x 350mm
- Maks. laptop størrelse: 385 x 270 x 40mm
- Vægt: 0.35kg



### SP80 15.6" Deluxe Topload Laptop Case

1550522

- Til 15.6" laptop og mapper
- Polstrede håndtag
- Hårdfør 1680D ballistic polyester
- Ydre mål: 420 x 100 x 350mm
- Maks. laptopstørrelse: 385 x 270 x 40mm
- Volumen: 5 liter
- Vægt: 0.9kg



### SP10 15.6" & SP17 17" Classic Sleeves

1550511 / 1550533

- Hårdfør polyester
- Til laptops, mapper mm.
- SP10 - 15.6" - 1550511**
- Til 15.6" laptops
- Ydre mål: 400 x 55 x 300mm
- Maks. laptop størrelse: 385 x 270 x 40mm
- Vægt: 0.45kg
- SP17 - 17" - 1550533**
- Til 17" laptops
- Ydre mål: 440 x 70 x 340mm
- Maks. laptopstørrelse: 420 x 275 x 38mm
- Vægt: 0.48kg



## Rygsæk Contour™ 2.0 17" Laptop Pro

1124605

- Til 17" laptops, 9,7" tablets og dokumenter
- Varmespredende bagside omfavner kroppen og fordeler vægten, så den er tættere på dine bærende muskler (når den bæres korrekt)
- Laptop sikkerhedslomme med anti-punkterbar, låsbar lynlås. Lommen beskytter genstande ved fald
- RFID sikkerhedslommer sikrer kreditkort mod at blive scannet
- Vandafvisende 1680D polyester
- Ydre mål: 394 x 495 x 242mm
- Maks. laptop størrelse: 300 x 419 x 40mm
- Volumen: 29 liter
- Vægt: 1,2kg



## Laptop taske Contour™ 2,0 17" Pro

1124642

- Til 17" laptops, 9,7" tablets og dokumenter
- Et kurvet panel rykker vægten tættere på tyngdepunktet, med særligt placerede lommer, som fordeler vægten
- Laptop sikkerhedslomme med anti-punkterbar, låsbar lynlås. Lommen beskytter genstande ved fald
- RFID sikkerhedslommer sikrer kreditkort mod at blive scannet
- Vandafvisende 1680D polyester
- Ydre mål: 490 x 451 x 159mm
- Maks. laptop størrelse: 300 x 419 x 40mm
- Volumen: 15,8 liter
- Vægt: 1,5kg



## Rygsæk Contour™ 2.0 15,6" Laptop Business

1124616

- Til 15,6" laptops, 9,7" tablets og dokumenter
- Varmespredende bagside omfavner kroppen og fordeler vægten, så den er tættere på dine bærende muskler (når den bæres korrekt)
- Laptop sikkerhedslomme med anti-punkterbar, låsbar lynlås. Lommen beskytter genstande ved fald
- RFID sikkerhedslommer sikrer kreditkort mod at blive scannet
- Vandafvisende 1680D polyester
- Ydre mål: 368 x 470 x 235mm
- Maks. laptop størrelse: 290 x 390 x 40mm
- Volumen: 27,5 liter
- Vægt: 1,1kg



## Laptop taske Contour™ 2.0 15,6" Business

1124631

- Til 15,6" laptops, 9,7" tablets og dokumenter
- Et kurvet panel rykker vægten tættere på tyngdepunktet, med særligt placerede lommer, som fordeler vægten
- Laptop sikkerhedslomme med anti-punkterbar, låsbar lynlås. Lommen beskytter genstande ved fald
- RFID sikkerhedslommer sikrer kreditkort mod at blive scannet
- Vandafvisende 1680D polyester
- Ydre mål: 465 x 420 x 152mm
- Maks. laptop størrelse: 290 x 390 x 40mm
- Volumen: 10,5 liter
- Vægt: 1,4kg



## Rygsæk Contour™ 2.0 14" Laptop Executive

1124620

- Til 14" laptops, 9,7" tablets og dokumenter
- Varmespredende bagside omfavner kroppen og fordeler vægten, så den er tættere på dine bærende muskler (når den bæres korrekt)
- Laptop sikkerhedslomme med anti-punkterbar, låsbar lynlås. Lommen beskytter genstande ved fald
- RFID sikkerhedslommer sikrer kreditkort mod at blive scannet
- Vandafvisende 1680D polyester
- Ydre mål: 356 x 445 x 178mm
- Maks. laptop størrelse: 270 x 360 x 25mm
- Volumen: 19,5 liter
- Vægt: 0,9kg



## Laptop taske Contour™ 2.0 14" Executive

1124653

- Til 14" laptops, 9,7" tablets og dokumenter
- Et kurvet panel rykker vægten tættere på tyngdepunktet, med særligt placerede lommer, som fordeler vægten
- Laptop sikkerhedslomme med anti-punkterbar, låsbar lynlås. Lommen beskytter genstande ved fald
- RFID sikkerhedslommer sikrer kreditkort mod at blive scannet
- Vandafvisende 1680D polyester
- Ydre mål: 420 x 394 x 76mm
- Maks. laptop størrelse: 270 x 360 x 25mm
- Volumen: 6,3 liter
- Vægt: 0,8kg



# BESKYT DINE SKÆRME MOD VISUEL HACKING

Hvorfor 3M? Svaret er helt enkelt.  
Effektiv databeskyttelse i verdensklasse.

## Hvad er der på spil?

En tur gennem de fleste kontorer afslører at de skærme som du kan se, kan også ses af en visuel hacker. Ved at udstyre skærme med 3Ms datasikkerhedsfiltre kan du skærpe beskyttelsen af følsomme og fortrolige data på og uden for kontoret. EU-forordningen om databeskyttelse, også kendt som GDPR forordningen, påpeger at alle virksomheder og offentlige instanser skal efterleve kravene om databeskyttelse.

## Hold visuelle hackere på afstand

3M-privacy-filtre hjælper dig med at beskytte de fortrolige, følsomme og private oplysninger på din skærm mod visuelle hackere. I sortimentet finder du privacy-filtre til stationære skærme, bærbare og tablets.

## Sådan virker 3M's databeskyttelsesprodukter.

Den avancerede mikrolamelteknologi blokerer visning fra siderne, mens den tiltænkte bruger kan se skærmen skarpt og klart.

# dbramante1928

handcrafted full-grain leather

Iconic statement accessories for those who live less ordinary.

## Lynge

2-I-1-TEGNEBOG & MAGNETISK KLIK PÅ-COVER

En elegant håndlavet 2-i-1-tegnebog plus et magnetisk klik på-cover, der er smukt håndlavet af premium, kernelæder og lavet til brug enten som et ultra-slankt cover eller som en funktionrig tegnebog eller begge dele.

Varenr	Beskrivelse
1528424	iPhone 8/7/6/6s Wallet Lynge, Black
1625820	iPhone X/Xs Wallet Lynge, Tan
1625831	iPhone X/Xs Wallet Lynge, Black
1625853	iPhone Xs Max Wallet Lynge, Tan
1625864	iPhone Xs Max Wallet Lynge, Black
1625875	iPhone XR Wallet Lynge, Tan
1625886	iPhone XR Wallet Lynge, Black



Slankt design med magnetisk låsning på siden.



Beskyttende, specialtilpasset cover i kernelæder



Udvikler en smuk patina



Magnetisk klik-på cover.



card slots & notes section

RFID blocking

## Copenhagen

COVER MED AUTOMATISK TÆND/SLUK FUNKTION



iPad 9.7" (2017)



iPad Pro 11" (2018)



iPad Pro 12.9" (2018)

Varenr	Beskrivelse
1528446	iPad 2017 Folio Copenhagen 2, Black
1528450	iPad 2017 Folio Copenhagen 2, Tan
1625934	iPad Pro 11" (2018) Copenhagen, Tan
1625945	iPad Pro 11" (2018) Copenhagen, Black
1625956	iPad Pro 12,9" (2018) Copenhagen, Tan
1625960	iPad Pro 12,9" (2018) Copenhagen, Black

## Bags of Style. Everyday use Luxury accessories.



Skagen



Marselisborg



Kronborg



Rosenborg



Sophie Amalienborg

Varenr	Beskrivelse
1647240	AirPods Case Copenhagen, Black
1625971	14" MacBook Case Skagen, Black
392264	14" Rosenborg, Tan
1376513	14" Marselisborg, Tan
1376550	14" Marselisborg, Hunter Dark
1531784	15" Sophie Amalienborg - Black
1625923	14" Kronborg, Black
1625912	16" Kronborg, Black

Passer til laptops med dimensioner op til
-
36.5 (L) x 24 (H) x 3 (D) cm
34.5 (L) x 24.5 (H) x 2.5 (D) cm
34 (L) x 24 (H) x 2.5 (D) cm
34 (L) x 24 (H) x 2.5 (D) cm
38 (L) x 27 (H) x 2.5 (D) cm
34 (L) x 24 (H) x 2.5 (D) cm
38 (L) x 25 (H) x 3 (D) cm

Skulder strop
-
-
Aftagelig strop medfølger
Justerbar strop
Justerbar strop
-
Aftagelig strop medfølger
Aftagelig strop medfølger



Copenhagen - AirPods Wired/Wireless charging case - Black

# AVENUE

by  
dbramante1928  
denmark

Statement accessories, der er håndlavet af kunsthåndværkere, i vores egne fabrikker, der kombinerer moderne form med funktion.

Luksus til daglig brug.

Denne rummelige kollektion er designet i en blanding af struktureret kernelæder og holdbar polyester for at give den perfekte strømlinede silhuet.

Kombiner dem med andet komplementært læder tilbehør fra AVENUE-serien til raffineret stil både ind og ud af kontoret.



Stelvio  
14" Slim Laptop Bag



Lombard  
14" Laptop/15" MB Pro Sleeve



Fifth Avenue  
15" Laptop Bag



Ginza  
16" Duo Pocket Laptop Bag



Champ-Elysees  
15" Laptop Backpack



Orchard  
14" Laptop Messenger Bag

Varenr	Beskrivelse
1128201	14" Slim Laptop Bag Stelvio, Black
1128212	15" Laptop Bag Fifth Avenue, Black
1128223	16" Duo Pocket Laptop Bag Ginza, Black
1128234	15" Laptop Backpack Champ-Elysees, Black
1128245	14" Laptop Messenger Bag Orchard, Black
1128256	14" Laptop/15" MB Pro Sleeve Lombard, Black

**TUCANO**

MILANO ITALY

**VORES IDEER  
FOR DIT LIV  
PÅ FARTEN**

Tucano er en italiensk virksomhed der producerer sleeves, tasker, rygsække og iPad/tablet cases. Virksomheden er grundlagt i Milano i 1985 og samarbejder med flere vigtige italienske designere. Stilen og det italienske design gør at produkterne skiller sig ud så de er letgenkendelige både i Italien og resten af verden.

**ECO  
KOLLEKTION**

Tucano bruger genanvendelse til at omdanne plastaffald til tasker og rygsække og har samtidig fokus på at reducere miljøbelastningen fra deres emballage. Mange af produkterne i 2020/2021 kollektionen vil blive præsenteret som miljøvenlige.

**BRUGER  
TILPAS  
NING**

Hele Tucano sortimentet kan tilpasses med logotryk for minimum 50 stk.







### COLORE SLEEVE

Varenr.	Produktbeskrivelse	Farve	Pakke
1532495	Tucano Colore 10"-11" tablet sleeve, Sort	Sort	4
1532241	Tucano Colore 11,6"-12,5" tablet sleeve, Sort	Sort	4
393148	Tucano Colore 13-14" Computer sleeve, Sort	Sort	4
1532473	Tucano Colore 13-14" Computer sleeve, Blå	Blå	4
1532484	Tucano Colore 13-14" Computer sleeve, Rød	Rød	4
393145	Tucano Colore 15.6" Computer sleeve, Sort	Sort	4
393146	Tucano Colore 17.3" Computer sleeve, Sort	Sort	5



### MÈLANGE SLEEVE

Varenr.	Produktbeskrivelse	Farve	Pakke
1626520	Tucano Melange 13.3-14" Computer sleeve, Sort	Sort	4
1626531	Tucano Melange 15.6" Computer sleeve, Sort	Sort	4



### SVOLTA BAG

Varenr.	Produktbeskrivelse	Farve	Pakke
1532252	Tucano Svolta 11,6" Computertaske, Sort	Sort	8
1532226	Tucano Svolta 13.3"-14" Computertaske, Sort	Sort	8
1532230	Tucano Svolta 15,6" Computertaske, Sort	Sort	8



### IDEA BAG 15,6" + WIRELESS MOUSE

Varenr.	Produktbeskrivelse	Farve	Pakke
1532506	Tucano Idea 15,6" Computertaske med mus, Sort	Sort	10



### FACILE PLUS CASE

Varenr.	Produktbeskrivelse	Farve	Pakke
1532495	Tucano Facile Plus 10.5" tablet case, Sort	Sort	4
1532241	Tucano Facile Plus 10.5" tablet case, Blå	Blå	4

Cases til den nye iPad 10.2"/10.5"  
og flere tablets er snart tilgængelige.

[www.tucano.com](http://www.tucano.com)

**PIERRE**  
 by ELBA

## Pierre White Line

### Pierre Mini Line



#### Pierre Mini Line computer skuldertaske

Computertaske i blødt, eksklusivt læder med blå fløjls lining indeni. Funktionel taske med fokus på den mindre laptop og separat plads til tablet. Kontorsektion med plads til smartphone, kuglepenne og visitkort. Smart lomme på taskens flap forrest giver hurtig adgang til pas, billetter eller lignende. Flappen indeholder desuden lynlås lomme. Lomme bagerst med lynlås lukning. Tasken har desuden aftagelig skulderrem.

Varenr.:	Størrelse:	Vægt:	PC-str.:	Kabinemål:
392364	27 x 36 x 7 cm	1,0 kg	Op til 13,4"	Ja



#### Pierre White Line computertaske

Computertaske i lækkert blødt læder. Tasken har 2 store rum, et rum til bærbar computer, og et rum med plads til A4 blok og lidt dokumenter samt lille kontordel med plads til mobiltelefon, visitkort og penne. Aftagelig nøglering medfølger. Forrest har tasken yderligere 2 rum, et med magnetlukning og et forsynet med lynlås.

Varenr.:	Størrelse:	Vægt:	PC-str.:	Kabinemål:
107814	40 x 13 x 32 cm	1,6 kg	Op til 15"	Ja

#### Pierre White Line computertaske

Computer-/dokumenttaske i lækkert blødt læder. Tasken har 3 rum. Forrest har tasken en kontordel forsynet med lynlåse i siderne, hvilket giver nem adgang til mobiltelefon, lommeregner, visitkort, penne mm. Et separat rum til dokumenter, blokke, kataloger eller ringbind. Polstret rum med lynlås til bærbar computer.

Varenr.:	Størrelse:	Vægt:	PC-str.:	Kabinemål:
107815	41 x 13 x 31 cm	2,0 kg	Op til 16"	Ja

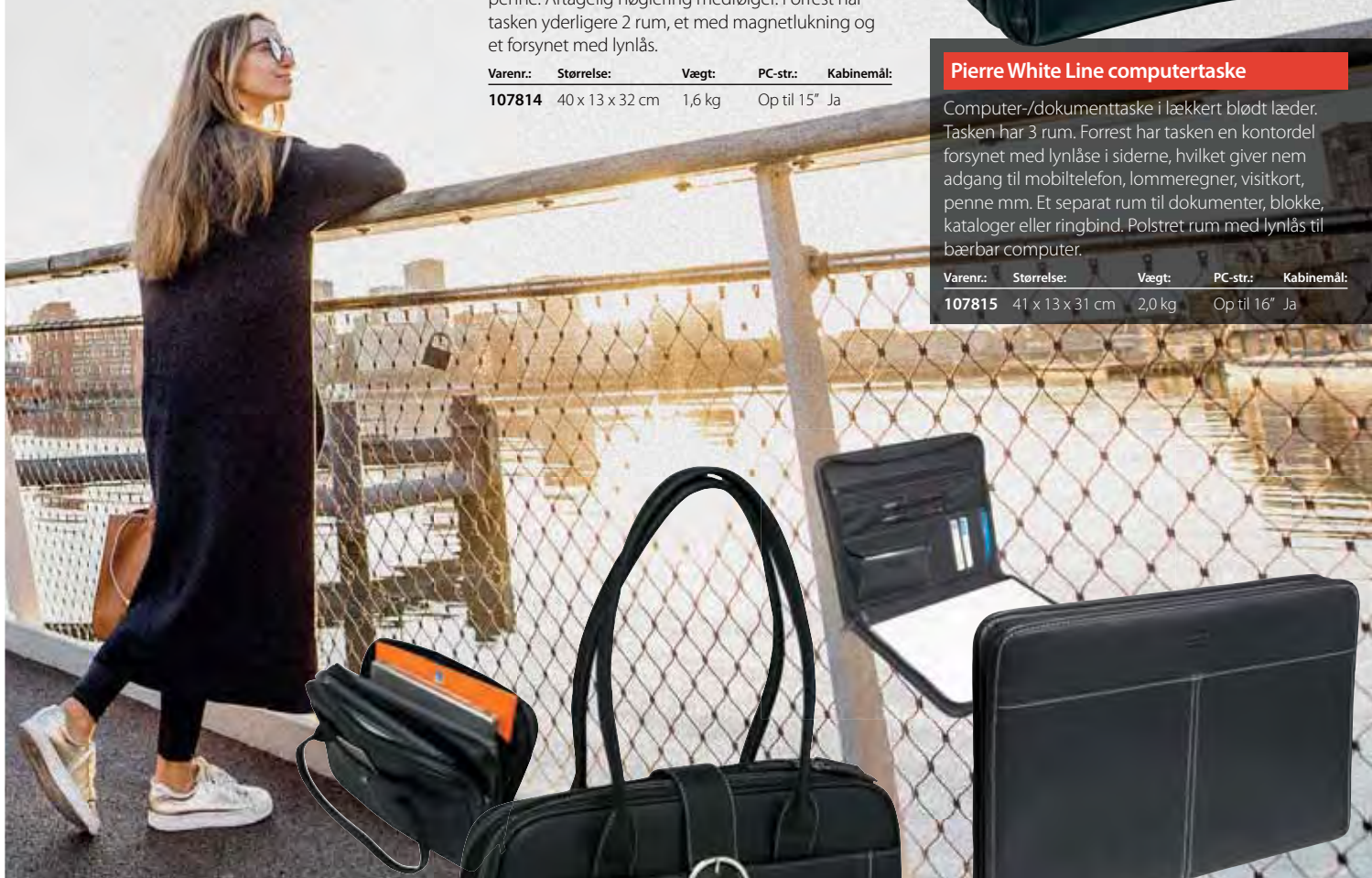

#### Pierre White Line computertaske, Lady

Lækkert blødt læder. 2 store rum, 1 til bærbar, og 1 med plads til A4 blok og dokumenter samt lille kontordel med plads til mobiltelefon, visitkort og penne. Forrest og på bagsiden har tasken yderligere et rum med magnetlukning.

Varenr.:	Størrelse:	Vægt:	PC-str.:	Kabinemål:
101379	40 x 9,2 x 30,3 cm	1,3 kg	Op til 15"	Ja

#### Pierre White Line dokumentmappe

Dokumentmappe i lækkert læder med smarte hvide stikninger. Lynlås hele vejen rundt. God plads til papir, kuglepenne, visitkort og blok. Leveres uden blok.

Varenr.:	Størrelse:	Format:	Vægt:
105398	33 x 2 x 26 cm	A4	0,6 kg

**PIERRE**  
 by ELBA

## Pierre New Classic



### b) Pierre weekendtaske

Lækker weekend taske i Murano Buffalo læder. 2 lommer indeni, en med lynlås og en uden. Foran en lynlåslomme med plads til billetter, pas, nøgler m.v. Aftagelig læder skulderstrop. Metafædder beskytter den mod snavs og fugt.

Varenr.:	Str. udvendig:	Vægt:	Kabine-str.:	Farve:
1627231	56 x 27 x 27 cm	3 kg	Ja	Sort
1627242	56 x 27 x 27 cm	3 kg	Ja	Brun



### Pierre Nylon Messenger

Elegant sort nylon meesenger i super fint nylon materiale med skulderstrop. Separat plads til pc op til 14". Der er afsat plads til blok og skrive redskaber samt et separat rum på fronten til løse personlige ting.

Varenr.:	Str. udvendig:	Vægt:	PC-str.:
1530815	29 x 39 x 10 cm	0,85 kg	Op til 14"



### a) Pierre Buffalo Briefcase

Executive toploaded klassisk Briefcase i 2 tonet antique Waxy Buffalo leather. Brun sort farvemønster der varierer fra taske til taske grundet det naturlige læder og dens farver. 1 stort rum til laptop op til 14". Der er klargjort til skriveredskaber og lille rum med lynlås til personlige ejendele. I fronten af tasken er der en lomme til papirer og dokumenter.

Varenr.:	Str. udvendig:	Vægt:	PC-str.:
1530793	28 x 38 x 10 cm	1,7 kg	Op til 14"



### c) Pierre Slim Briefcase

Slim computertaske i eksklusivt læder med gråt lining indeni. Rum med plads til laptop og dokumenter. På fronten er der en lomme med magnetisk lukning, som giver hurtig adgang til pas, billetter og lign. På bagsiden endvidere rum med lynlås.

Varenr.:	Str. udvendig:	Vægt:	PC-str.:	Farve:
1627216	39 x 28 x 2,5 cm	0,6 kg	Op til 14"	Sort
1627220	39 x 28 x 2,5 cm	0,6 kg	Op til 14"	Brun



### d) Pierre Buffalo Briefcase

Executive læder Briefcase i antique Waxy Buffalo læder. Farvet mønster der varierer fra taske til taske grundet det naturlige læder og dens farver. Separat laptop afdeling op til 14". Afdeling for skriveredskaber, lomme med lynlås til papirer og evt pas samt separat rum i fronten til løse personlige ting.

Varenr.:	Str. udvendig:	Vægt:	PC-str.:	Farve:
1530782	28,5 x 39,5 x 9,5 cm	1,2 kg	Op til 14"	Brun
1627205	28,5 x 39,5 x 9,5 cm	1,2 kg	Op til 14"	Sort



### e) Pierre Nylon/Nappa Briefcase

Elegant sort Briefcase i meget fint nylon. Denne Briefcase kommer med håndtag og skulderstrop. Den stive skal sikrer at Briefcasen ser godt ud til alle tider – den står altid skarpt. Separat laptop afdeling op til 14"

Varenr.:	Str. udvendig:	Vægt:	PC-str.:
1530826	30 x 40 x 7 cm	1,0 kg	Op til 14"

### f) Pierre Nylon/Nappa Computer Bag

Klassisk og elegant computer taske. Kan indeholde mere end normale pc tasker. Har separat afdeling til laptop op til 14" og plads nok til blok, kataloger, elektriske enheder og skrive instrumenter.

Varenr.:	Str. udvendig:	Vægt:	PC-str.:
1530830	31 x 45 x 15 cm	1,2 kg	Op til 14"

## Pierre Washed Canvas



### Pierre Washed Canvas Messenger Bag

Nem at bruge Messenger bag i washed canvas de har plads til en laptop op til 14". Skulder strop gør tasken nem at bære i alle dagligdags situationer – til og fra bilen, i bussen eller på cyklen.

Varenr.:	Str. udvendig:	Vægt:	PC-str.:
1530745	27,5 x 35 x 7,5 cm	0,85 kg	Op til 14"



### Pierre Washed Canvas dame computertaske

Smart dame computer taske i washed canvas der har plads til en laptop op til 14". Lange stropper så den kan holdes over skulderen, eller lang rem kan sættes på. Stort rum med plads til computer samt andre dokumenter, samt lille lynlås rum. Udevendigt har taskene yderligere 2 rum med lynlås.

Varenr.:	Str. udvendig:	Vægt:	PC-str.:
1129925	39 x 30 x 10cm	1,0 kg	Op til 14"



### Pierre Washed Canvas Duffelbag

Denne washed canvas duffelbag er din sande følgesvend sammen med din business bag. Kan bruges alle steder – det være sig den korte forretningsrejse hvor du rejser let, et en-dags seminar hvor du medbringer noget extra tøj eller arbejdsrelateret materiel eller et weekend ophold.

Varenr.:	Str. udvendig:	Vægt:
1530734	30 x 50 x 20 cm	1,1 kg

**PIERRE**  
by ELBA

## Pierre Urban Line, og mapper/tasker



### Pierre Urban Line computertaske

Computer taske i lækkert, blødt læder af højeste kvalitet. Tasken indeholder to store rum til dokumenter, et foret rum til computer, et lynlåsrum og 3 små lommer, samt en kontordel med plads til mobiltelefon, visitkort mm. Forrest er en lynlåslomme. Tasken er udstyret med speciallomme, som gør det muligt at placere den på et trolleyhåndtag. 4 metaldupper i bunden beskytter taskens bund mod smuds og slidtage. Aftagelig polstret skulderrem.

Varenr.:	Størrelse:	Vægt:	PC-str.:	Kabinemål:
107816	40 x 15 x 28 cm	2,0 kg	Op til 16"	Ja



### Pierre dokumentmappe, læder m/regnemaskine, sort

Mappe i læder med lommeregner og lynlås hele vejen rundt. Plads til visitkort, papir, blok osv.

Varenr.:	Størrelse:	Format:	Vægt:
100874	36,5 x 28 x 5 cm	A4	0,3 kg

### Pierre dokumentmappe, læder m/udtagelige ringe, sort

Dokumentmappe i eksklusivt skind med udtagelig ringmekanisme. Leveres både med europæisk og svensk 20 mm ringmekanisme. Plads til visitkort, papir, blok osv. Lynlås hele vejen rundt. Ekstra lomme indvendig med lynlås.

Varenr.:	Størrelse:	Format	Mekanisme:	Vægt:
100876	35,5 x 27 x 6,5 cm	A4	20 mm 4-rings	1,3 kg

### Pierre skrivemappe m/lynlås A4, sort

Portfolio med lynlås, penneholder, ruminddelinger til papir o.l. samt plads til visitkort. Leveres uden blok.

Varenr.:	Størrelse:	Format:	Vægt:
100880	35 x 26 x 3 cm	A4	1,0 kg



### Pierre Urban Line portfolio

Portfolio i lækkert, blødt brunt læder som lukkes med en læderstrop. Et separat lynlåsrum, godt foret, er specielt designet til at indeholde en tablet. Indeni portfolioen er der plads til en limet blok, som fastgøres ved at sætte bagsiden ned i en speciel lomme, uanset om blokken er sidelimet eller toplimet. Der er desuden plads til visitkort, penne og dokumenter. Alt hvad du skal bruge til mødet i ét og samme produkt.

Varenr.:	Størrelse:	Materiale:	Vægt:
107818	36 x 3 x 25,5 cm	Læder	0,8 kg



### Pierre computertaske, læder, sort

Computertaske i eksklusivt læder med brune kanter. Med 2 store rum, 1 rum med udtageligt computerindsats, og 1 rum med plads til blok og lidt dokumenter, samt lille kontordel med plads til mobiltelefon, visitkort og penne. Lomme med magnetlukning på bagsiden. Aftagelig polstret skulderrem.

Varenr.:	Størrelse:	Vægt:	PC-str.:	Kabinemål:
103053	42 x 13 x 32 cm	1,8 Kg	Op til 16"	Ja

### Pierre computertaske, læder, sort

Computertaske i læder, indeholder 2 store rum, udtageligt computeretui samt 2 lommer på fronten. Forreste rum: Har plads til computeren, indeholder udtageligt computeretui. Bagerste rum har plads til penne, mobiltelefon mm. Tasken er indrettet med speciallomme, som muliggør placering på et trolleyhåndtag. 4 metaldupper i bunden, som beskytter taskens bund mod smuds og slidtage. Aftagelig polstret skulderrem.

Varenr.:	Størrelse:	Vægt:	PC-str.:	Kabinemål:
103054	43 x 11 x 33 cm	1,9 Kg	Op til 16"	Ja



### Pierre dokumenttaske, læder, sort

Dokumenttaske i læder. 4 store rum indvendig. Plads til mobiltelefon, kuglepenne og visitkort. Bagtil en lomme med lynlås, som kan bruges til fastgøres på et trolleyhåndtag. 4 metaldupper i bunden som beskytter tasken mod smuds og slidtage. Aftagelig, polstret skulderrem og nøglerås.

Varenr.:	Størrelse:	Vægt:	PC-str.:	Kabinemål:
103041	40 x 15 x 31 cm	2,4 Kg		Ja



**PIERRE**  
by ELBA

## Pierre Original



### Pierre Original computerryggsæk

Lavet af slidstærkt vandafvisende polyester materiale, som beskytter tasken og dine ejendele mod snavs og fugt. De 3 store rum gør det lettere at være godt organiseret og det polstrede område er designet til at beskytte din computer. Den smarte lomme på bagsiden gør det muligt at placere tasken på et trolley håndtag. Kontorsektion forrest med plads til kuglepenne, mobil telefon m.m. Justerbare og ergonomisk polstrede skulderstropper, navneskilt og plastik fødder i bunden som beskytter mod snavs og slidtage.

Varenr.:	Størrelse:	PC-str.:	Vægt:
107824	33 x 43 x 17 cm	Op til 16"	1 kg

### Pierre Original computerskuldertaske

Lavet af slidstærkt vandafvisende polyester materiale, som beskytter dine ejendele mod snavs og fugt. Masser af lommer til at organisere dokumenter og arbejdsredskaber. Kontorsektion forrest med plads til kuglepenne, mobiltelefon m.m.

Varenr.:	Størrelse:	PC-str.:	Vægt:
107820	42 x 32 x 14 cm	Op til 17"	1,3 kg



### Pierre Original computertaske, Work Station

Denne praktiske computertaske gør det muligt for dig at arbejde på din computer uden at fjerne den fra tasken, når du er på farten. Lavet af slidstærkt vandafvisende polyester materiale, som beskytter tasken og dine ejendele mod snavs og fugt. Indholder desuden dokumentrum og en frontlomme med kontorsektion til kuglepenne, mobil m.m.

Varenr.:	Størrelse:	PC-str.:	Vægt:
107821	44 x 33 x 12 cm	Op til 16"	1,5 kg



### Pierre Original computertaske

Den hårde ramme og polstringen af computertasken er designet til at opbevare og beskytte din computer bedst muligt. Den smarte lomme på bagsiden af tasken giver dig mulighed for at placere den på et trolley håndtag. Privat afdeling med en elastisk strop og lynlås rum gør at du diskret kan medbringe dine personlige ejendele. Lavet af slidstærkt vandafvisende polyester materiale, som beskytter mod snavs og fugt. Rum til dokumenter, kontorsektion forrest med plads til kuglepenne, mobiltelefon m.m. Polstret skulderrem, navneskilt og plastik fødder i bunden som beskytter mod snavs og slidtage.

Varenr.:	Størrelse:	PC-str.:	Vægt:
107822	36 x 42 x 15 cm	Op til 16"	1,8 kg

### Pierre Original Slim computertaske

Den bløde ramme og det komplet polstrede rum beskytter din computer bedst muligt. Den smarte lomme på bagsiden gør det muligt at placere tasken på et trolley håndtag. Lavet af slidstærkt vandafvisende polyester materiale, som beskytter dine ejendele mod snavs og fugt. Dokument sektion i det store rum til mapper og notesblok. Kontorsektion forrest med plads til kuglepenne, mobiltelefon m.m. Polstret skulderrem og hjørner i kunstlæder, som beskytter mod snavs og slidtage

Varenr.:	Størrelse:	PC-str.:	Vægt:
107823	28 x 41 x 3 cm	Op til 16"	0,7 kg

### Pierre Original computertrolley

De 3 store rum gør det lettere at være godt organiseret og det polstrede område er designet til at beskytte din computer. Det godt polstrede håndtag gør det behageligt at bære tasken, selv når den er fuld af dine dokumenter og computer. Lavet af slidstærkt polyester materiale, som beskytter tasken og dine ejendele mod snavs og fugt. Kontorsektion i det forreste rum med plads til kuglepenne, mobil telefon m.m. Justerbar polstret skulderrem, navneskilt og skjult teleskophåndtag.

Varenr.:	Størrelse:	PC-str.:	Vægt:
107825	44 x 38 x 22 cm	Op til 17"	3,3 kg



**PIERRE**  
by ELBA

## Pierre New Nylon



400127916  
Brown Grey

400127917  
Blue Grey



400127913  
Brown Grey



400127914  
Blue Grey



### Pierre New Nylon computertaske

Smart og enkel computertaske i nylon. Et stort rum i midten gør det lettere at være godt organiseret og det polstrede område er designet til at beskytte din computer. Forrest lidt mindre rum med lynlås med plads til de mindre ting som telefon og andre personlige ejendele samt en lille lomme yderst med lynlås. Bagerst yderligere et rum med lynlås. Med indbygget ekstern mulighed for USB opladning.



Varenr.:	Str. udvendig:	PC-str.:	Vægt:
1129962	42 x 32 x 8 cm	Op til 14"	0,7 kg
1129973	42 x 32 x 8 cm	Op til 14"	0,7 kg

### Pierre New Nylon rygsæk

Smart og enkel rygsæk i nylon. De 2 store rum gør det lettere at være godt organiseret og det polstrede område er designet til at beskytte din computer. Forrest lille lomme til de ting du skal have nem adgang til. Med indbygget ekstern mulighed for USB opladning. Justerbare og ergonomisk polstrede skulderstropper.



Varenr.:	Str. udvendig:	PC-str.:	Vægt:
1129984	32 x 43 x 15,5 cm	Op til 14"	0,64 kg
1129995	32 x 43 x 15,5 cm	Op til 14"	0,64 kg

## Pierre New Classic



### Computer taske i læder

Computertaske med 2 rum i eksklusivt læder med gråt lining indeni. Funktional taske med fokus på den mindre laptop. Rum med plads til en laptop og yderligere dokumenter. På taskens front er der et stort rum med lynlås. På bagsiden er der endvidere et rum med lynlås samt strik til at sætte på din trolley..

Varenr.:	Str. udvendig:	PC-str.:	Vægt:
1129936	39 x 29 x 11,5 cm	Op til 14"	0,9 kg

### Pierre New Classic Line Lady bag

Dame taske i nylon med læder detaljer. 1 stort rum, hvor der nemt kan placeres et computer etui. Diverse små rum og lommer til kabler, lommeregner, penne, visitkort m.m.r. Plads til A4 blok og et lille ringbind. Lange fastmonteret skulderstropper (36 cm). 5 metal-dupper i bunden, som beskytter taskens bund mod smuds og slidtage.

Varenr.:	Str. udvendig:	Vægt:
1129940	35/50 x 39 x 14,5 cm	0,7 kg

### Pierre computer etui med stikninger

Smart computer etui i nylon med stikninger og læder detaljer.

Varenr.:	Str. udvendig:	PC-str.:	Vægt:
1129951	36 x 26 x 2 cm	Op til 14"	0,22 kg

OVER 40 YEARS

OF LEGACY

SE ALLE DE LÆKRE CARLTON  
KUFFERTER PÅ VORES HJEMME-  
SIDE ELLER KONTAKT OS.



**CARLTON**

ESTD. LONDON 1976

### Carlton Insignia hardcase kuffert

Insignia NXT er med sin banebrydende blanding af avancerede funktioner og sit new age-design en fremsynet kuffert.

- Moderne og robust design.
- Skal i polykarbonat med ridseresistent film.
- Indbygget TSA-lås.
- Tvillinghjul for nem rotation og ekstra stabilitet.
- Tyverisikrende lynlås for større sikkerhed.

Varenr.:	Størrelse:	Farve:
1129752	Sæt 55 x 67 x 80 cm	Metal
1129796	Sæt 55 x 67 x 80 cm	Silver
1129726	Small 55 x 37 x 23 cm	Metal
1129730	Medium 67 x 48 x 29 cm	Metal
1129741	Large 80 x 56 x 33 cm	Metal
1129763	Small 55 x 37 x 23 cm	Silver
1129774	Medium 67 x 48 x 29 cm	Silver
1129785	Large 80 x 56 x 33 cm	Silver

### Carlton Pixel hardcase kuffert

Sikre rejser kan garanteres med elegance, og farvematchet udstyr hæver stilmiveauet. Pixel er din pålidelige partner på lange rejser.

- Håndtag med trykknop.
- 4 roterbare hjul.
- TSA-lås.
- Funktionel indvendigt.

Varenr.:	Størrelse:	Farve:
1129833	Sæt 55 x 67 x 79 cm	Black
1129914	Sæt 55 x 67 x 79 cm	Blue
1129870	Sæt 55 x 67 x 79 cm	Red
1129800	Small 55 x 37 x 23 cm	Black
1129811	Medium 67 x 48 x 28 cm	Black
1129822	Large 79 x 56 x 33 cm	Black
1129881	Small 55 x 37 x 23 cm	Blue
1129892	Medium 67 x 48 x 28 cm	Blue
1129903	Large 79 x 56 x 33 cm	Blue
1129844	Small 55 x 37 x 23 cm	Red
1129855	Medium 67 x 48 x 28 cm	Red
1129866	Large 79 x 56 x 33 cm	Red



### ON THE MOVE SINCE 1976.

For more than 40 years, Carlton has built an impeccable reputation in the luggage world. A rich British legacy of showcasing what business travel should look like, with our refined taste in aesthetics, intelligence in design, elegance in craftsmanship and precision.

This was a journey that began in London in 1976, with the mission to be the luggage of choice for the jetsetters of the world. So by uniting the worlds of travel, technology and design, we came up with one-of-a-kind products that established a strong brand presence all over the world. Today, Carlton is regarded as a symbol of travel innovation, in over 60 countries across four continents, with regional offices in Dubai, Mumbai, Singapore and Hong Kong.

[www.carltontravelgoods.dk](http://www.carltontravelgoods.dk)

OVER 40 YEARS

OF LEGACY

BERKELEY



### Carlton Berkeley 1 rygsæk

Lækker rygsæk i nylon look med mange smarte funktioner.

- Justerbart rum til computer
- Ekstra god beskyttelse på skulder remme og ryg
- Ekspanderbar
- Skjult lomme til flaske
- Smart strop på bagside så den kan side fast på en trolley

Varenr.:	Størrelse:	Kapacitet:	Vægt:	Farve:
1129656	31 x 45 x 16 cm	22 ltr	1,2 kg	Sort



### Carlton Berkeley 2 rygsæk

Lækker rygsæk i nylon look med mange smarte funktioner.

- Justerbart rum til computer
- Ekstra god beskyttelse på skulder remme og ryg
- Smart strop på bagside så den kan side fast på en trolley

Varenr.:	Størrelse:	Kapacitet:	Vægt:	Farve:
1129660	31 x 45 x 16 cm	22 ltr	1,1 kg	Sort



CARLTON

ESTD. LONDON 1976

DORSET



### Carlton Dorset 2 rygsæk

Lækker enkel rygsæk i 1680D nylon med mange lækre detaljer.

- Rum til computeren
- Ekstra god beskyttelse på skulder remme og ryg
- Smart regn omslag medfølger

Varenr.:	Størrelse:	Kapacitet:	Vægt:	Farve:
1129682	31 x 46 x 17 cm	22 ltr	1,0 kg	Sort



### Carlton Dorset 4 rygsæk

Lækker enkel rygsæk i 1680D nylon med mange lækre detaljer.

- Rum til computeren
- Ekstra god beskyttelse på skulder remme og ryg
- Smart regn omslag medfølger

Varenr.:	Størrelse:	Kapacitet:	Vægt:	Farve:
1129704	31 x 45 x 16 cm	22 ltr	1,0 kg	Sort

### Carlton Dorset 3 rygsæk

Lækker enkel rygsæk i 1680D nylon med mange lækre detaljer.

- Rum til computeren
- Ekstra god beskyttelse på skulder remme og ryg
- Smart regn omslag medfølger

Varenr.:	Størrelse:	Kapacitet:	Vægt:	Farve:
1129693	31 x 46 x 19 cm	20 ltr	0,8 kg	Sort

### Carlton Dorset 1 rygsæk

Lækker enkel rygsæk i 1680D nylon med mange lækre detaljer.

- Rum til computeren
- Ekstra god beskyttelse på skulder remme og ryg
- Smart regn omslag medfølger

Varenr.:	Størrelse:	Kapacitet:	Vægt:	Farve:
1129671	31 x 45 x 19 cm	20 ltr	0,9 kg	Sort

### Carlton Dorset 5 rygsæk

Lækker enkel rygsæk i 1680D nylon med mange lækre detaljer.

- Rum til computeren
- Ekstra god beskyttelse på skulder remme og ryg
- Smart regn omslag medfølger

Varenr.:	Størrelse:	Kapacitet:	Vægt:	Farve:
1129715	34 x 45 x 18 cm	23 ltr	1,0 kg	Sort



# CARLTON ORIGINALT REJSETILBEHØR



**CARLTON**  
ESTD. LONDON 1976



## TSA lås med nøgle

Til sikring af din bagage.

Varenr.:	Størrelse:	Farve:
1627393	4,25 x 2,6 x 1,6 cm	Sort



## TSA lås

Til sikring af din bagage.

Varenr.:	Størrelse:	Farve:
1627404	6,75x3,15x1,4 cm	Blå



## TSA lås med kabel

Sikrer din bagage.

Varenr.:	Størrelse:	Farve:
1627382	7,3 x 3 x 1,4 cm	Sort



## Foldbar duffelbag

Smart rejsetaske.

Varenr.:	Størrelse:	Farve:
1627286	63 x 33 x 28 cm	Grå



## Skuldertaske

Ideel til penge og billetter.

Varenr.:	Størrelse:	Farve:
1627312	15,5 x 6 x 20,5 cm	Grå



## Skuldertaske

Den ideelle taske til endags udflugter.

Varenr.:	Størrelse:	Farve:
1627264	25 x 8 x 27 cm	Grå



## Skuldertaske

Smart skuldertaske til småting på rejsen.

Varenr.:	Størrelse:	Farve:
1627275	19 x 23 x 2 cm	Grå



## Pengekat

For sikring af dine dokumenter.

Varenr.:	Størrelse:	Farve:
1627345	20 x 15 x 0,5 cm	Grå



## Kabeltaske

Taske til dit elektriske tilbehør.

Varenr.:	Størrelse:	Farve:
1627334	20 x 5 x 6,5 cm	Grå



## Sikkerheds bæltetaske

Den perfekte rejseopbevarings-taske.

Varenr.:	Størrelse:	Farve:
1627301	28,5 x 13 x 0,5 cm	Grå



## Pung til pas

For hurtig og sikker opbevaring af rejsedokumenter.

Varenr.:	Størrelse:	Farve:
1627253	13 x 24 x 1 cm	Grå



## Toilettaske

Passer på dine toiletartikler, mens du er på farten.

Varenr.:	Størrelse:	Farve:
1627323	21 x 19 x 6,5 cm	Grå



## Nakkepude

For din ekstra komfort.

Varenr.:	Størrelse:	Farve:
1627415	32 x 32 x 10 cm	Blå



## Memory-skum nakkepude

For ekstra komfort.

Varenr.:	Størrelse:	Farve:
1627371	31 x 31 x 11 cm	Blå



## Nakkepude med mikrokugler

Ekstra komfort til rejsen.

Varenr.:	Størrelse:	Farve:
1627360	31 x 29 x 9 cm	Blå



## Oppustelig nakkepude

Ekstra komfort til din rejse.

Varenr.:	Størrelse:	Farve:
1627356	43 x 27 x 9 cm	Grå



## Øjenmaske og ørepropper

Blokerer alle forstyrrelser for at sikre god søvn.

Varenr.:	Størrelse:	Farve:
1627290	19 x 9 x 0,5 cm	Grå



# HVAD MANGLER DU TIL VIRKSOMHEDEN?



ARKIVERING & OPBEVARING · SKRIVEREDSKABER · KONTORARTIKLER  
& -MASKINER · MØDE & KONFERENCE · BELYSNING & MØBLER  
ARBEJDSMILJØ & ERGONOMI · IT-PRODUKTER · PAPIRVARER  
KANTINE & CATERING · AFTØRRING & RENGØRING  
EMBALLAGE & LAGER & LOGISTIK

KOIPAPIR

KARTON +  
SKILTEPAPIR

KARDUSPAPIR

PAPIR PÅ  
RULLER

REGNERULLER +  
THERMORULLER

FAKTURA- +  
REGNSKABSPAPIR



LABELS +  
ETIKETTER

PRISMÆRKER  
+ PISTOLER

NUMMER-  
SYSTEMER

## PAPIRVARER

MANILLA-  
MÆRKER

KUVERTER +  
PRØVEPOSER

BLOKKE +  
NOTESBØGER

NOTES +  
DISPENSERE

INDEKSFANER

BLANKETTER

FØLGESEDLER

DUPLIKAT-  
BØGER

KASSERAPPORTER  
+ KUPONBØGER



### Kopipapir Xerox Recycled 100% Supreme

Laser, kopi og inkjet print  
 Fremstillet af 100% genbrugscellulose  
 Premium kvaliteten Xerox® Recycled er designet til at levere fremragende trykresultater i laser og inkjet printere - nu med ColorLok.  
 Fremstillet af 100% genbrugscellulose og klorfrit bleget for en høj hvidhed.  
 Papirets ekstra glathed og opacitet sikrer, at printkvaliteten altid er i top.  
 FSC® recycled certificeret og EU-Blomst mærket, og nu også CO2 neutral.  
 Papiret har flot miljøprofil, som kan støtte op om jeres virksomheds fokus på bæredygtighed.

Varenr.	Produktbeskrivelse	Mål	Farve	Indhold	Pakke
108696	80g		A4 Hvid	500 ark	1 pk. <small>FSC®</small>
1658510	80g		A3 Hvid	500 ark	1 pk. <small>FSC®</small>



### Kopipapir Strike

Kopipapir til volumen opgaver samt til daglig udskrivning og kopiering til kontor eller brug i hjemmet.

Varenr.	Produktbeskrivelse	Mål	Farve	Indhold	Pakke
108698	80g		A4 Hvid	500 ark	1 pk. <small>FSC®</small>



### Kopipapir Image Volume

Image Volume er et papir i økonomiklassen til kopi og laser i 80 gram.  
 • Papiret er tilpasset til kopiering i store mængder samt laser og inkjet.  
 • Hvidhed CIE % - 150.

Varenr.	Produktbeskrivelse	Mål	Farve	Indhold	Pakke
108699	80g		A4 Hvid	500 ark	1 pk. <small>FSC®</small>
108700	80g med 4 huller		A4 Hvid	500 ark	1 pk. <small>FSC®</small>
129004	80g - Bulk		A4 Hvid	2500 ark	1 pk. <small>FSC®</small>
108702	80g		A3 Hvid	500 ark	1 pk. <small>FSC®</small>



### Kopipapir Image Business

Hele kontorets universalpapir til hverdagsbrug. Velegnet til kopi og print i alle kontorets printere.  
 • Velegnet til alle typer kopi og print.  
 • Velegnet til duplex print Applikationer: interne og eksterne dokumenter.  
 • Rapporter i lettere farve og s/h.  
 • Hvidhed CIE % - 161.

Varenr.	Produktbeskrivelse	Mål	Farve	Indhold	Pakke
108703	80g		A5 Hvid	500 ark	1 pk. <small>FSC®</small>
108704	80g		A4 Hvid	500 ark	1 pk. <small>FSC®</small>
108705	80g - Bulk		A4 Hvid	2500 ark	1 pk. <small>FSC®</small>
108706	80g med 4 huller		A4 Hvid	500 ark	1 pk. <small>FSC®</small>
108707	80g		A3 Hvid	500 ark	1 pk. <small>FSC®</small>
108708	90g		A4 Hvid	500 ark	1 pk. <small>FSC®</small>
108709	90g		A3 Hvid	500 ark	1 pk. <small>FSC®</small>

#InspiringWoman



www.pioneer-paper.com

Pioneer<sup>™</sup>  
get inspired

Everything  
starts with  
a blank page.  
The rest is  
up to you.

**Ultra White Office Paper.**

With Pioneer office papers,  
the ordinary becomes excellent.  
The common gives ways to inspiration.



PRODUCED  
IN PORTUGAL BY  
**THE NAVIGATOR  
COMPANY**





### Kopipapir DataCopy

Data Copy har en høj hvidhed og glat overflade.  
Data Copy dækker alle virksomhedens behov for udskrifter i farve og sort-hvid i alle oplags størrelser.

- Data Copy giver fremragende farve- og sort-hvide udskrifter i kopi og inkjet.
- Data Copy har EU-blomsten og er FSC certificeret.
- Hvidhed CIE % - 170.

Varenr.	Produktbeskrivelse	Mål	Farve	Indhold	Pakke
129170	80g		A4 Hvid	500 ark	1 pk.
129169	80g med 4 huller		A4 Hvid	500 ark	1 pk.
129171	80g		A3 Hvid	500 ark	1 pk.
129172	90g		A4 Hvid	500 ark	1 pk.
129173	90g		A3 Hvid	500 ark	1 pk.
129174	100g		A4 Hvid	500 ark	1 pk.
129175	100g		A3 Hvid	500 ark	1 pk.



### Kopipapir Pioneer

Pioneer er et premium kontorpapir.  
Kvaliteten er markedets hvideste kvalitet og indholdet af eukalyptus giver en god stivhed, bulk og opacitet. Hvidheden og den jævne overflade giver gode printresultater i både sort/hvid og farver. Pioneer er velegnet til både laser- og inkjet print. Pioneer er egnet til præsentationer, dokumenter og brevpapir hvor der blandes sort/hvid og farveprint.

- Hvidhed CIE % - 171.

Varenr.	Produktbeskrivelse	Mål	Farve	Indhold	Pakke
129225	80g		A4 Hvid	500 ark	1 pk.
129226	80g med 4 huller		A4 Hvid	500 ark	1 pk.
129227	80g - Bulk		A4 Hvid	2500 ark	1 pk.
129228	80g		A3 Hvid	500 ark	1 pk.
129229	90g		A4 Hvid	500 ark	1 pk.
129230	90g		A3 Hvid	500 ark	1 pk.
129231	100g		A4 Hvid	250 ark	1 pk.
129232	100g		A3 Hvid	500 ark	1 pk.
129233	110g		A4 Hvid	250 ark	1 pk.
129234	110g		A3 Hvid	500 ark	1 pk.
129235	160g		A4 Hvid	250 ark	1 pk.



### Kopipapir Image Impact

Image Impact er et alsidigt ubestrøget papir til alle digitale maskiner.  
Image Impact er helt kompatibelt til inkjet samt laser. Suveræn hvidhed. Med ColorLok.

- Image Impact kan anvendes til digitalproduceret kommunikation i store og små oplag.
- Anvendes bl.a til brochurer, kataloger, nyhedsbreve, gratulationskort, indbydelse, menykort, bøger, aviser, manualer.
- Image Impact egner sig til falsning, prægning og udstansning.
- Hvidhed CIE % - 170.





Varenr.	Produktbeskrivelse	Mål	Farve	Indhold	Pakke
108720	80g		A4 Hvid	500 ark	1 pk.
108721	80g		A3 Hvid	500 ark	1 pk.
108722	90g		A4 Hvid	500 ark	1 pk.
108723	90g		A3 Hvid	500 ark	1 pk.
108724	100g		A4 Hvid	500 ark	1 pk.
108725	100g		A3 Hvid	500 ark	1 pk.
108726	120g		A4 Hvid	250 ark	1 pk.
108727	120g		A3 Hvid	250 ark	1 pk.
108728	160g		A4 Hvid	250 ark	1 pk.
108729	160g		A3 Hvid	250 ark	1 pk.
108730	200g		A4 Hvid	250 ark	1 pk.
108732	250g		A4 Hvid	125 ark	1 pk.

## Kopipapir Image Digicolor

Image Digicolor er en del af det komplette digitale Image sortiment af bestrøget og ubestøret papir.

Velegnet til alle dine print på tørtøner digitalmaskiner.

- Image Digicolor kombinerer alsidighed og ydeevne igennem et sortiment tilpasset til farveprint i printere, kopimaskiner og digitaltryk.
- Image Digicolor giver en høj kvalitet fra en til seks farver med kontrast og glans i farverne.
- Hvidhed CIE % - 168.

Varenr.	Produktbeskrivelse	Mål	Farve	Indhold	Pakke
108731	200g		A3 Hvid	250 ark	1 pk. 
108733	250g		A3 Hvid	125 ark	1 pk. 
108734	300g		A4 Hvid	125 ark	1 pk. 
108735	300g		A3 Hvid	125 ark	1 pk. 











## Kopipapir 4CC

4CC er et ubestøret papir til farvelaser med meget glat overflade som giver fremragende billedgengivelse og jævn farve.

Svanen og EU-blomsten, produceres af FSC certificeret cellulose.

- Hvidhed CIE % - 167.

Varenr.	Produktbeskrivelse	Mål	Farve	Indhold	Pakke
393594	90g		A4 Hvid	500 ark	1 pk. 
393595	90g		A3 Hvid	500 ark	1 pk. 
393596	100g		A4 Hvid	500 ark	1 pk. 
393597	100g		A3 Hvid	500 ark	1 pk. 
393598	120g		A4 Hvid	500 ark	1 pk. 
393599	120g		A3 Hvid	500 ark	1 pk. 
393600	160g		A4 Hvid	250 ark	1 pk. 
393601	160g		A3 Hvid	250 ark	1 pk. 



## Kopipapir Xerox Colotech+

Xerox® Colotech+ er topkvaliteten når det gælder papir til digital farveprint i kopi, laser og inkjet.

Kvaliteten er ubestøret, er ekstra hvid og har en behagelig silkemat overflade. Overfladen sikrer god glans til farvedækkede overflader samtidig med en god kontrast og læsevenighed hvor der ikke er farve.

Xerox® Colotech+ er velegnet til alle printopgaver i digitale printere og trykmaskiner.

- Hvidhed CIE % - 168.
- Med ColorLok.

Varenr.	Produktbeskrivelse	Mål	Farve	Indhold	Pakke
393607	90g		A4 Hvid	500 ark	1 pk. FSC®
393608	90g		A3 Hvid	500 ark	1 pk. FSC®
393609	100g		A4 Hvid	500 ark	1 pk. FSC®
393610	100g		A3 Hvid	500 ark	1 pk. FSC®
393611	120g		A4 Hvid	500 ark	1 pk. FSC®
393612	120g		A3 Hvid	500 ark	1 pk. FSC®
393613	160g		A4 Hvid	250 ark	1 pk. FSC®
393614	160g		A3 Hvid	250 ark	1 pk. FSC®
393615	200g		A4 Hvid	250 ark	1 pk. FSC®
393616	200g		A3 Hvid	250 ark	1 pk. FSC®
393617	250g		A4 Hvid	250 ark	1 pk. FSC®
393618	250g		A3 Hvid	250 ark	1 pk. FSC®





### Kopipapir Xerox Colotech+ Coated Silk, Gloss

Xerox papir til digitalprint i farver  
Xerox Colotech+ Coated Silk og Gloss er coatet på begge sider med en ultraglat overflade, som giver garanti for driftssikkerheden ved brug i digitalfarveprintere.

Colotech+ Supergloss er et ensidigt bestrøget, højglans papir som er specielt udviklet til anvendelse i digitale printere. Højglansfinishen og den klare, hvide tone giver ekstra billedskarphe og farveglands til digitale printprodukter. FSC® certificeret.

Varenr.	Produktbeskrivelse	Mål	Farve	Indhold	Pakke
393619	120g Coated Silk		A4 Hvid	500 ark	1 pk. FSC®
393620	120g Coated Silk		A3 Hvid	500 ark	1 pk. FSC®
393621	140g Coated Silk		A4 Hvid	400 ark	1 pk. FSC®
393622	140g Coated Silk		A3 Hvid	400 ark	1 pk. FSC®
393623	170g Coated Silk		A4 Hvid	400 ark	1 pk. FSC®
393624	170g Coated Silk		A3 Hvid	400 ark	1 pk. FSC®
393625	210g Coated Silk		A4 Hvid	250 ark	1 pk. FSC®
393626	210g Coated Silk		A3 Hvid	250 ark	1 pk. FSC®
393627	250g Coated Silk		A4 Hvid	250 ark	1 pk. FSC®
393628	250g Coated Silk		A3 Hvid	250 ark	1 pk. FSC®
393629	280g Coated Silk		A4 Hvid	250 ark	1 pk. FSC®
393630	280g Coated Silk		A3 Hvid	250 ark	1 pk. FSC®
393631	120g Coated Gloss		A4 Hvid	500 ark	1 pk. FSC®
393632	120g Coated Gloss		A3 Hvid	500 ark	1 pk. FSC®
393633	140g Coated Gloss		A4 Hvid	400 ark	1 pk. FSC®
393634	140g Coated Gloss		A3 Hvid	400 ark	1 pk. FSC®
393635	170g Coated Gloss		A4 Hvid	400 ark	1 pk. FSC®
393636	170g Coated Gloss		A3 Hvid	400 ark	1 pk. FSC®
393637	210g Coated Gloss		A4 Hvid	250 ark	1 pk. FSC®
393638	210g Coated Gloss		A3 Hvid	250 ark	1 pk. FSC®
393639	250g Coated Gloss		A4 Hvid	250 ark	1 pk. FSC®
393640	250g Coated Gloss		A3 Hvid	250 ark	1 pk. FSC®
393641	280g Coated Gloss		A4 Hvid	250 ark	1 pk. FSC®
393642	280g Coated Gloss		A3 Hvid	250 ark	1 pk. FSC®

HVAD MANGLER DU TIL  
**VIRKSOMHEDEN?**

 **Office Supplies Denmark A/S**





# Xerox® Colotech+



## Xerox® papir til digitalprint i farver

Xerox® Colotech+ er topkvaliteten når det gælder papir til digital farveprint i kopi, laser og inkjet. Kvaliteten er ubestregget, er ekstra hvid og har en behagelig silkemat overflade. Overfladen sikrer god glans til farvedækkede overflader samtidig med en god kontrast og læsevenlighed hvor der ikke er farve. Xerox® Colotech+ er velegnet til alle printopgaver i digitale printere og trykmaskiner.



The mark of responsible forestry





### Kopipapir farvet Image Coloraction A4 80g

Image Coloration er kulørt papir til kopi, laser og inkjet.  
Image Coloration serien består af 32 farver og er produceret efter miljøvenlige teknikker.  
Kvalitet, lysægtighed og ensartethed er i top.

Varenr.	Produktbeskrivelse	Mål	Indhold	Pakke	
393501	80g - 12 Elfensbengul		A4	500 ark	1 pk. FSC®
393502	80g - 13 Cream		A4	500 ark	1 pk. FSC®
393503	80g - 14 Sand beige		A4	500 ark	1 pk. FSC®
393504	80g - 18 Klematislilla		A4	500 ark	1 pk. FSC®
393505	80g - 19 Ametystlilla		A4	500 ark	1 pk. FSC®
393506	80g - 22 Rosa		A4	500 ark	1 pk. FSC®
393507	80g - 25 Lys Rosa		A4	500 ark	1 pk. FSC®
393508	80g - 27 Orange		A4	500 ark	1 pk. FSC®
393509	80g - 28 koralrød		A4	500 ark	1 pk. FSC®
393510	80g - 29 Rød		A4	500 ark	1 pk. FSC®
393511	80g - 48 Mørk Orange		A4	500 ark	1 pk. FSC®
393512	80g - 49 Citrusgul		A4	500 ark	1 pk. FSC®
393513	80g - 51 Svovlgul		A4	500 ark	1 pk. FSC®
393514	80g - 53 Vanillegul		A4	500 ark	1 pk. FSC®
393515	80g - 54 Chamois		A4	500 ark	1 pk. FSC®
393516	80g - 55 Majsgul		A4	500 ark	1 pk. FSC®
393517	80g - 56 Rapsgul		A4	500 ark	1 pk. FSC®
393518	80g - 58 Solgul		A4	500 ark	1 pk. FSC®
393519	80g - 61 Søgrøn		A4	500 ark	1 pk. FSC®
393520	80g - 65 Enggrøn		A4	500 ark	1 pk. FSC®
393521	80g - 66 Limegrøn		A4	500 ark	1 pk. FSC®
393522	80g - 67 Forårsgrøn		A4	500 ark	1 pk. FSC®
393523	80g - 68 Grøn		A4	500 ark	1 pk. FSC®
393524	80g - 69 Jadegrøn		A4	500 ark	1 pk. FSC®
393525	80g - 72 Azurblå		A4	500 ark	1 pk. FSC®
393526	80g - 74 Laguneblå		A4	500 ark	1 pk. FSC®
393527	80g - 75 Oceanblå		A4	500 ark	1 pk. FSC®
393528	80g - 77 Turkisblå		A4	500 ark	1 pk. FSC®
393529	80g - 78 Koboltblå		A4	500 ark	1 pk. FSC®
393530	80g - 88 Lavendelblå		A4	500 ark	1 pk. FSC®
393531	80g - 93 Grå		A4	500 ark	1 pk. FSC®
393532	80g - 94 Mellem grå		A4	500 ark	1 pk. FSC®



### Kopipapir farvet Image Coloraction A4 120g

Image Coloration er kulørt papir til kopi, laser og inkjet.  
Image Coloration er produceret efter miljøvenlige teknikker. Kvalitet, lysægtighed og ensartethed er i top.

Varenr.	Produktbeskrivelse	Mål	Indhold	Pakke	
393551	120g - 12 Elfensbengul		A4	250 ark	1 pk. FSC®
393552	120g - 13 Cream		A4	250 ark	1 pk. FSC®
393553	120g - 25 Lys rosa		A4	250 ark	1 pk. FSC®
393554	120g - 28 Koralrød		A4	250 ark	1 pk. FSC®
393555	120g - 55 Majsgul		A4	250 ark	1 pk. FSC®
393556	120g - 56 Rapsgul		A4	250 ark	1 pk. FSC®
393557	120g - 58 Solgul		A4	250 ark	1 pk. FSC®
393558	120g - 65 Enggrøn		A4	250 ark	1 pk. FSC®
393559	120g - 66 Limegrøn		A4	250 ark	1 pk. FSC®
393560	120g - 72 Azurblå		A4	250 ark	1 pk. FSC®
393562	120g - 75 Oceanblå		A4	250 ark	1 pk. FSC®
393563	120g - 77 Turkisblå		A4	250 ark	1 pk. FSC®
393565	120g - 93 Grå		A4	250 ark	1 pk. FSC®

### Kopipapir farvet Image Coloraction A4 160g

Image Coloration er kulørt papir til kopi, laser og inkjet. Image Coloration er produceret efter miljøvenlige teknikker. Kvalitet, lysægthed og ensartethed er i top.

Varenr.	Produktbeskrivelse	Mål	Indhold	Pakke
393571	160g - 13 Cream	A4	250 ark	1 pk. FSC®
393572	160g - 25 Lys rosa	A4	250 ark	1 pk. FSC®
393573	160g - 28 Korallrød	A4	250 ark	1 pk. FSC®
393574	160g - 48 Mørk orange	A4	250 ark	1 pk. FSC®
393575	160g - 55 Majsgul	A4	250 ark	1 pk. FSC®
393576	160g - 56 Rapsgul	A4	250 ark	1 pk. FSC®
393577	160g - 65 Enggrøn	A4	250 ark	1 pk. FSC®
393578	160g - 68 Grøn	A4	250 ark	1 pk. FSC®
393579	160g - 75 Oceanblå	A4	250 ark	1 pk. FSC®
393580	160g - 93 Grå	A4	250 ark	1 pk. FSC®



### Kopipapir farvet Image Coloraction A3

Image Coloration er kulørt papir til kopi, laser og inkjet. Image Coloration er produceret efter miljøvenlige teknikker. Kvalitet, lysægthed og ensartethed er i top.

Varenr.	Produktbeskrivelse	Mål	Indhold	Pakke
393536	80g - 14 Sand beige	A3	500 ark	1 pk. FSC®
393537	80g - 25 Lys Rosa	A3	500 ark	1 pk. FSC®
393538	80g - 28 Korallrød	A3	500 ark	1 pk. FSC®
393539	80g - 54 Chamois	A3	500 ark	1 pk. FSC®
393540	80g - 55 Majsgul	A3	500 ark	1 pk. FSC®
393541	80g - 56 Rapsgul	A3	500 ark	1 pk. FSC®
393542	80g - 61 Søgrøn	A3	500 ark	1 pk. FSC®
393543	80g - 65 Enggrøn	A3	500 ark	1 pk. FSC®
393544	80g - 66 Limegrøn	A3	500 ark	1 pk. FSC®
393545	80g - 74 Laguneblå	A3	500 ark	1 pk. FSC®
393546	80g - 75 Oceanblå	A3	500 ark	1 pk. FSC®
393547	80g - 77 Turkisblå	A3	500 ark	1 pk. FSC®
393548	80g - 93 Grå	A3	500 ark	1 pk. FSC®
393568	120g - 55 Majsgul	A3	250 ark	1 pk. FSC®
393569	120g - 65 Enggrøn	A3	250 ark	1 pk. FSC®



### Kopipapir farvet BNT A4 80g

Farvet kopipapir til kontoret, skolen og hjemmet.

Varenr.	Produktbeskrivelse	Mål	Indhold	Pakke
1125714	Assorteret 10 farver	A4	200 ark	1 pk.



### Kopipapir Premium Nevertear

Premium NeverTear er et højt udviklet print medie fremstillet af hvidt polyester. Produktet er velegnet til udendørs applikationer, vædrum, værksteder og andre beskyttede miljøer. Med Premium NeverTear sparer du både tid og penge da du undgår laminering. Resistent overfor alkohol, vand og fedt. Fremragende udskriftskvalitet. Rivefast. Velegnet til print i tørtone digital printere samt i offset med oxyderende farver og i UV Offset.

Varenr.	Produktbeskrivelse	Mål	Farve	Indhold	Pakke
129140	95mic, vandfast	A4	Hvid	100 ark	1 æske
129141	120mic, vandfast	A4	Hvid	100 ark	1 æske
129142	145mic, vandfast	A4	Hvid	100 ark	1 æske
129143	195mic, vandfast	A4	Hvid	100 ark	1 æske
129144	270mic, vandfast	A4	Hvid	100 ark	1 æske





### Kopipapir Premium Nevertear Menu

Xerox® Premium NeverTear Quick Menu er forbukkede menukort til f.eks. restaurationsbranchen. Xerox® Premium NeverTear er et højt udviklet printmedie fremstillet af hvid polyester. Kvaliteten er perfekt optimeret til digitalprint. Xerox® Premium NeverTear giver et eksklusivt udseende og er holdbart til print som ofte skal håndteres. Modstandsdygtig over for alkohol, olie, fedt og vand.

- Velegnet til menukort i små oplag.
- Uundværlig til personaliseret print.
- Høj holdbarhed.
- Fremragende udskriftskvalitet.

Varenr.	Produktbeskrivelse	Mål	Farve	Indhold	Pakke
129145	195mic, med vertikal bukkestreg		A4 Hvid	100 ark	1 æske
129146	195mic, med horisontal bukkestreg		A4 Hvid	100 ark	1 æske
129147	270mic, med vertikal bukkestreg		A4 Hvid	100 ark	1 æske



### Kopipapir Premium Nevertear armbånd

Xerox Premium NeverTear Wristbands er forudstansede sikkerhedsarmbånd til f.eks. koncerter, festivaler og større events. Kan endvidere anvendes til hospitaler og plejehjem og lignende. Xerox Premium NeverTear er et højt udviklet printmedie fremstillet af hvid polyester. Kvaliteten er perfekt optimeret til digitalprint. Xerox Premium NeverTear giver et eksklusivt udseende og er holdbart til print som ofte skal håndteres. Armbånd til adgangskontrol og personidentifikation. Uundværlig til personaliseret print. Høj holdbarhed. Fremragende udskriftskvalitet. Modstandsdygtig over for alkohol, olie, fedt og vand.

Varenr.	Produktbeskrivelse	Mål	Farve	Indhold	Pakke
1481454	10 armbånd pr. ark - 100 ark pr. æske		A4 Hvid	1000 stk.	1 æske



### Kopipapir m/vandmærke og striber

Et førstklassens brevpapir som er tilpasset større oplag eller alternativt når der kræves et eksklusivt papir til individuelle forsendelser.

Varenr.	Produktbeskrivelse	Mål	Indhold	Pakke
129134	100g - creme		A4	500 ark 1 pk.
129130	100g - højhvid		A4	500 ark 1 pk.
129132	100g - naturhvid		A4	500 ark 1 pk.

HVAD MANGLER DU TIL  
**VIRKSOMHEDEN?**

 Office Supplies Denmark A/S



# xerox™

## Premium NeverTear®

STYRKE OG HOLDBARHED TIL  
PROJEKTER SOM SKAL HOLDE UDEN  
BEHOV FOR LAMINERING.

Xerox® Premium NeverTear® er et ekstremt holdbart syntetisk papir fremstillet af højhvidt polyester. Det er optimeret til både farve og sort/hvid digital print. Den glatte overflade sikrer levende billeder og fremragende farvefæstning, perfekt til ethvert langtidsholdbart dokument.

## Hvorfor skal du vælge Premium NeverTear®?

Slidstærkt - Kan ikke rives i stykker



Vand- og Alkoholresistent

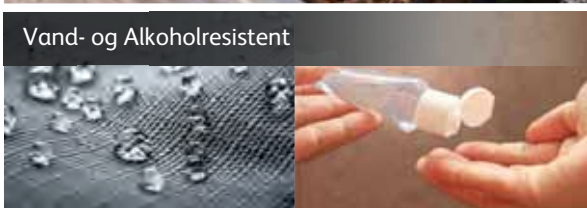

Egenskaber som papir

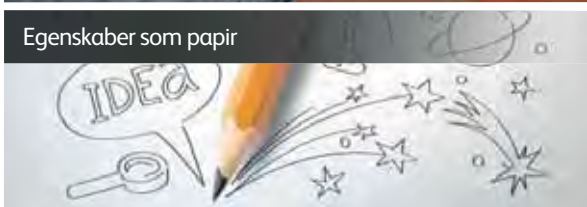

Kan printes digitalt og traditionelt



Højhvidt



Velegnet til udendørsbrug

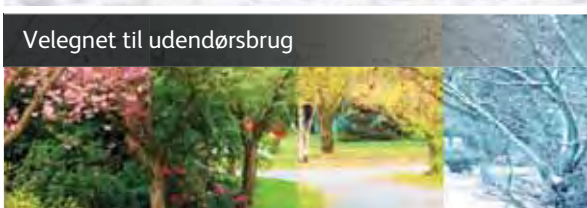

**GØR DET VÅDT, GØR DET RENT, AFBLEGG  
DET, FLÅ I DET ELLER RIDS DET.**

Ja, selv alkohol vil ikke skade dit påtrykte design, og du behøver ikke at laminere. Andre materialer kan få skjolder, gå i stykker eller endda gå i opløsning. Xerox® Premium NeverTear® er produceret efter en helt speciel formel, og modstår skrappes kemikalier og alle de skrappeste udfordringer, som du kan udsætte det for. Fra vand til rengøringsmidler, opløsningsmidler og selv alkohol, Xerox® Premium NeverTear® modstår selv de vanskeligste udfordringer.

### KOMPATIBELT MED MANGE PRINTERE

Xerox® Premium NeverTear® produkter er kompatible med en række af Ricoh, Konica-Minolta, Canon og andre farvelaser printere. Overfladen er beregnet til farvelaser og kan ikke anvendes i HP Indigo eller Inkjet.

### Kopipapir • Multicopy Presentation

Flot, skarp og tydelig udskrivning i farver. Det skyldes Multicopy Presentations ekstremt glatte overflade og ColorLok®-mærket, som sørger for et imponerende udskriftsresultat både i farver og i sort-hvid. Multicopy Presentation er det bedste valg, når det gælder laser- og inkjetprint samt fotokopiering. Hvidhed 168 CIE • God opacitet • Høj bulk • Velegnet til dobbeltsidet farveprint

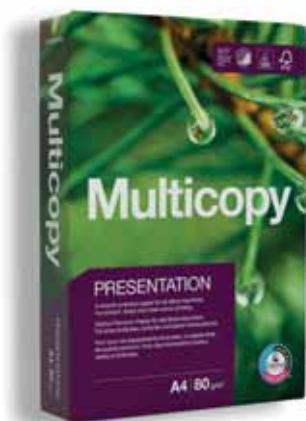

Varenr.	Produktbeskrivelse	Mål	Farve	Indhold	Pakke
1132401	Multicopy Presentation, 80 g	A4	Hvid	500	1
1132412	Multicopy Presentation, 90 g	A4	Hvid	500	1
1132423	Multicopy Presentation, 90 g	A3	Hvid	500	1
1132434	Multicopy Presentation, 100 g	A4	Hvid	500	1
1132445	Multicopy Presentation, 100 g	A3	Hvid	500	1
1132456	Multicopy Presentation, 120 g	A4	Hvid	400	1
1132460	Multicopy Presentation, 120 g	A3	Hvid	400	1
1132471	Multicopy Presentation, 160 g	A4	Hvid	250	1
1132482	Multicopy Presentation, 160 g	A3	Hvid	250	1

### Kopipapir • Multicopy Zero

Intet CO<sub>2</sub>-aftryk og fremragende kørbarhed. Multicopy Zero er CO<sub>2</sub>-neutralt. Det betyder, at der er blevet kompenseret for den mængde CO<sub>2</sub> der udledes i forbindelse med fremstilling og transport. Multicopy Zero er et fornuftigt og bæredygtigt valg til alle kontormaskiner. Hvidhed 168 CIE • God opacitet • Høj bulk • Velegnet til dobbeltsidet farveprint

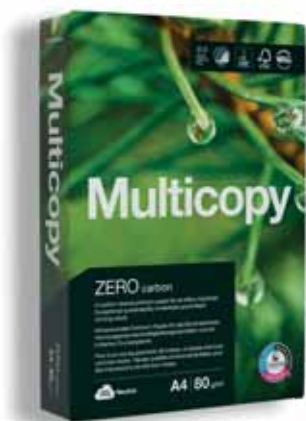

Varenr.	Produktbeskrivelse	Mål	Farve	Indhold	Pakke
1132493	Multicopy Zero, 80 g	A4	Hvid	500	1
1132504	Multicopy Zero, 80 g	A3	Hvid	500	1

### Kopipapir • Multicopy

Fremragende kørbarhed og grøn samvittighed. Multicopy er det rigtige valg, når du vil have et perfekt udskriftsresultat. Multicopy fungerer optimalt i alle slags laser- og inkjetprintere samt laser og inkjet-kopimaskiner i både farver og i sort-hvid.

Hvidhed 168 CIE • God opacitet • Høj bulk • Velegnet til dobbeltsidet farveprint

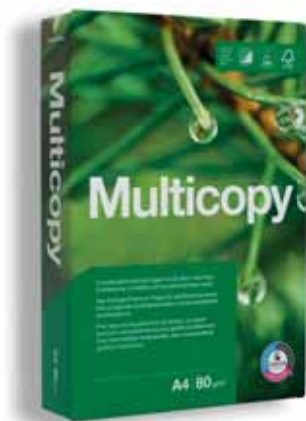

Varenr.	Produktbeskrivelse	Mål	Farve	Indhold	Pakke
1132515	Multicopy, 75 g	A4	Hvid	500	1
1132526	Multicopy, 80 g	A4	Hvid	500	1
1132541	Multicopy, 80 g, Xpressbox	A4	Hvid	2.500	1
1132552	Multicopy, 80 g, 4 huller Xpressbox	A4	Hvid	2.500	1
1132563	Multicopy, 80 g, 2 huller	A4	Hvid	500	1
1132574	Multicopy, 80 g, 4 huller	A4	Hvid	500	1
1132585	Multicopy, 80 g, 4 svenske huller	A4	Hvid	500	1
1132596	Multicopy, 80 g	A3	Hvid	500	1
1132600	Multicopy, 90 g	A4	Hvid	500	1
1132611	Multicopy, 90 g, Xpressbox	A4	Hvid	2.500	1
1132622	Multicopy, 90 g, 4 huller	A4	Hvid	500	1
1132633	Multicopy, 90 g	A3	Hvid	500	1
1132644	Multicopy, 100 g	A4	Hvid	500	1
1132655	Multicopy, 100 g, Xpressbox	A4	Hvid	2.500	1
1132666	Multicopy, 100 g	A3	Hvid	500	1
1132670	Multicopy, 115 g	A4	Hvid	400	1
1132681	Multicopy, 115 g	A3	Hvid	400	1
1132692	Multicopy, 160 g	A4	Hvid	250	1
1132703	Multicopy, 160 g	A3	Hvid	250	1

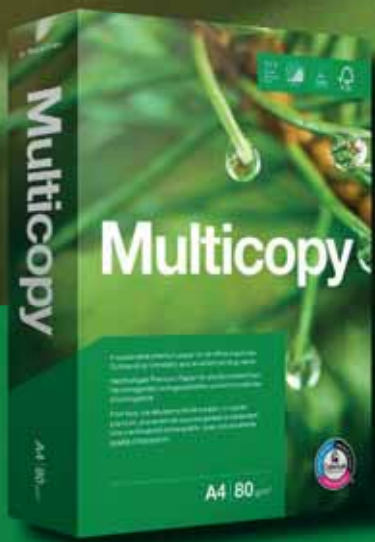

Leder du efter et  
 problemfrit papir  
 med en grøn  
 samvittighed?  
 Her er det!

Multicopy er kvalitetspapir til alle dine kontormaskiner. Det hjælper dig med at holde din samvittighed grøn, er problemfrit og giver perfekte udskriftsresultater - både i sort-hvid og i farver.



The Paper

**Multicopy**

**SCALDIA.**

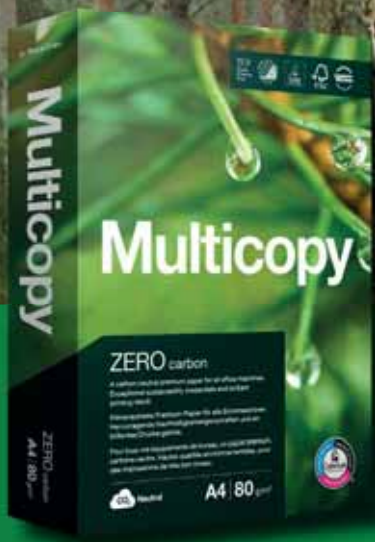

Intet CO<sub>2</sub>-aftryk  
 Ingen problemer

Multicopy Zero er et CO<sub>2</sub>-neutralt kvalitetspapir der kan bruges til alle kontormaskiner. Når du vælger det, er du med til at opfylde din virksomheds bæredygtighedsmål og hjælper med at minimere påvirkningen af miljøet, ark for ark.



The Paper

**Multicopy**

**SCALDIA.**



### Kopipapir • SKY® Laser

SKY® Laser har en høj hvidhed. Det er et miljørigtigt kopipapir, der passer til alle former for print. Hvidhed 161 CIE • God opacitet • Høj bulk • Velegnet til dobbeltsidet print



Varenr.	Produktbeskrivelse	Mål	Farve	Indhold	Pakke
1132714	SKY® Laser, 80 g		A4 Hvid	500	1
1132725	SKY® Laser, 80 g		A3 Hvid	500	1



### Kopipapir • SKY® Copy

SKY® Copy har en god kørbarehed og stivhed. Det giver kontrastrige udskrifter af både tekst og grafik i alle typer af printere. Hvidhed 150 CIE • God opacitet



Varenr.	Produktbeskrivelse	Mål	Farve	Indhold	Pakke
1132736	SKY® Copy, 80 g		A4 Hvid	500	1
1132740	SKY® Copy, 80 g		A3 Hvid	500	1
1132751	SKY® Copy, 80 g, 4 huller		A4 Hvid	500	1



### Genbrugskopipapir • BalanceBright®

Genbrugspapir produceret af 100% genbrugsfibre. BalanceBright® har en høj hvidhed og er velegnet til kopi, inkjet- og laserprint. Hvidhed 160 CIE • God opacitet • Høj bulk • Velegnet til dobbeltsidet farveprint



Varenr.	Produktbeskrivelse	Mål	Farve	Indhold	Pakke
1132762	BalanceBright®, 80 g		A4 Hvid	500	1



### Genbrugskopipapir • BalanceClassic®

Genbrugspapir produceret af 100% genbrugsfibre. BalanceClassic® er velegnet til kopi, inkjet- og laserprint. Hvidhed 147 CIE • God opacitet • Høj bulk • Velegnet til dobbeltsidet farveprint



Varenr.	Produktbeskrivelse	Mål	Farve	Indhold	Pakke
1132773	BalanceClassic®, 80 g		A4 Hvid	500	1
1132784	BalanceClassic®, 80 g		A3 Hvid	500	1



# SKY®

Med SKY® får du et  
papir, som altid giver  
dig en ensartet kvalitet  
uanset hvilke kontor-  
maskiner, du bruger.



**SCALDIA.**



## Karton A4

Play Cut er en hobbykarton i 24 spændende farver. Leveres i 180 g/m<sup>2</sup>. Syrefri.

Varenr.	Produktbeskrivelse	Mål	Indhold	Pakke
108841	180g - Snehvid	A4	100 ark	10 pk. FSC®
108842	180g - Elfenben	A4	100 ark	10 pk. FSC®
108843	180g - Stålgrå	A4	100 ark	10 pk. FSC®
108844	180g - Mandarin	A4	100 ark	10 pk. FSC®
108845	180g - Løvgrøn	A4	100 ark	10 pk. FSC®
108846	180g - Græsgrøn	A4	100 ark	10 pk. FSC®
108847	180g - Grangrøn	A4	100 ark	10 pk. FSC®
108848	180g - Kanariegul	A4	100 ark	10 pk. FSC®
108849	180g - Solgul	A4	100 ark	10 pk. FSC®
108850	180g - Sandbrun	A4	100 ark	10 pk. FSC®
108851	180g - Kaffebrun	A4	100 ark	10 pk. FSC®
108852	180g - Himmelblå	A4	100 ark	10 pk. FSC®
108853	180g - Kongeblå	A4	100 ark	10 pk. FSC®
108854	180g - Klarblå	A4	100 ark	10 pk. FSC®
108855	180g - Midnatsblå	A4	100 ark	10 pk. FSC®
108856	180g - Syrenrosa	A4	100 ark	10 pk. FSC®
108857	180g - Pink	A4	100 ark	10 pk. FSC®
108858	180g - Gammelrosa	A4	100 ark	10 pk. FSC®
108859	180g - Postrød	A4	100 ark	10 pk. FSC®
108860	180g - Julerød	A4	100 ark	10 pk. FSC®
108861	180g - Solbærrød	A4	100 ark	10 pk. FSC®
108862	180g - Lavendel	A4	100 ark	10 pk. FSC®
108863	180g - Purpur	A4	100 ark	10 pk. FSC®
108864	180g - Kulsort	A4	100 ark	10 pk. FSC®
108865	180g - Assorteret 10x25ark/pak	A4	250 ark	10 pk. FSC®



## Karton A2

Play Cut er en hobbykarton i 24 spændende farver. Leveres i 180 g/m<sup>2</sup>. Syrefri.

Varenr.	Produktbeskrivelse	Mål	Indhold	Pakke
108866	180g - Snehvid	A2	100 ark	1 pk. FSC®
108867	180g - Elfenben	A2	100 ark	1 pk. FSC®
108868	180g - Stålgrå	A2	100 ark	1 pk. FSC®
108869	180g - Mandarin	A2	100 ark	1 pk. FSC®
108870	180g - Løvgrøn	A2	100 ark	1 pk. FSC®
108871	180g - Græsgrøn	A2	100 ark	1 pk. FSC®
108872	180g - Grangrøn	A2	100 ark	1 pk. FSC®
108873	180g - Kanariegul	A2	100 ark	1 pk. FSC®
108874	180g - Solgul	A2	100 ark	1 pk. FSC®
108875	180g - Sandbrun	A2	100 ark	1 pk. FSC®
108876	180g - Kaffebrun	A2	100 ark	1 pk. FSC®
108877	180g - Himmelblå	A2	100 ark	1 pk. FSC®
108878	180g - Kongeblå	A2	100 ark	1 pk. FSC®
108879	180g - Klarblå	A2	100 ark	1 pk. FSC®
108880	180g - Midnatsblå	A2	100 ark	1 pk. FSC®
108881	180g - Syrenrosa	A2	100 ark	1 pk. FSC®
108882	180g - Pink	A2	100 ark	1 pk. FSC®
108883	180g - Gammelrosa	A2	100 ark	1 pk. FSC®
108884	180g - Postrød	A2	100 ark	1 pk. FSC®
108885	180g - Julerød	A2	100 ark	1 pk. FSC®
108886	180g - Solbærrød	A2	100 ark	1 pk. FSC®
108887	180g - Lavendel	A2	100 ark	1 pk. FSC®
108888	180g - Purpur	A2	100 ark	1 pk. FSC®
108889	180g - Kulsort	A2	100 ark	1 pk. FSC®
108890	180g - Assorteret 10x25ark/pak	A2	250 ark	1 pk. FSC®



# KAN DU HELLER IKKE FÅ NOK AF GENBRUG?

Xerox Recycled Supreme er fremstillet af 100% genbrugsmasse og designet til at give dig fremragende trykresultater

## DU FÅR:

- ColorLok\*
- Høj hvidhed
- Glat overflade
- God opacitet

... og så er Xerox Recycled Supreme både FSC certificeret og mærket med EU Blomsten.



**xerox**<sup>™</sup>

\*En teknik, hvor man behandler papiret for at give udskrifter fra inkjet en mere sort og glansfuld farve samt en kortere tørretid.



Miljømærket for ansvarligt skovbrug



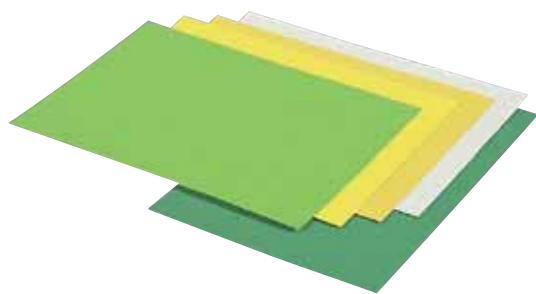

## Skiltekarton og skiltepapir

Varenr.	Produktbeskrivelse	Mål	Indhold	Pakke
104312	Skiltekarton 250g hvid	50×70cm	100 ark	1 pk.
104308	Skiltekarton 265g gul neon	50×70cm	100 ark	1 pk.
104307	Skiltekarton 260g grøn neon	50×70cm	100 ark	1 pk.
104310	Skiltekarton 260g rød neon	50×70cm	100 ark	1 pk.
108140	Skiltepapir 100g gul neon	50×70cm	100 ark	1 pk.
108142	Skiltepapir 100g grøn neon	50×70cm	100 ark	1 pk.
108141	Skiltepapir 85g rød neon	50×70cm	100 ark	1 pk.
108143	Skiltepapir 85g gul neon	70×100cm	100 ark	1 pk.

## Kopipapir på rulle PPC NP80

Kerne: 76mm.  
80g/m<sup>2</sup>, hvid, opak.  
Velegnet til storformat kopisystemer og laserprintere.

Varenr.	Produktbeskrivelse	Mål	Pakke
187301	80g	420mm×175m	4 rl.
187302	80g	594mm×175m	2 rl.
187303	80g	620mm×175m	2 rl.
187304	80g	841mm×175m	2 rl.
187308	80g	914mm×175m	2 rl.



## Inkjet papir på rulle

Kerne: 50mm.  
80 og 90g/m<sup>2</sup>, hvid, opak.  
Klassisk inkjet plotterpapir til enkeltsidet print og er velegnet til alle typer inkjetprintere.

Varenr.	Produktbeskrivelse	Mål	Pakke
187320	Inkjet papir CAD ECO 80, 80g	610mm×50m	6 rl.
187322	Inkjet papir CAD ECO 80, 80g	914mm×50m	6 rl.
187323	Inkjet papir CAD ECO 80, 80g	1067mm×50m	6 rl.
187326	Inkjet papir CAD ECO 80, 80g	914mm×100m	3 rl.
187330	Inkjet papir CAD Value 90, 90g	610mm×50m	6 rl.
187332	Inkjet papir CAD Value 90, 90g	914mm×50m	6 rl.
187333	Inkjet papir CAD Value 90, 90g	1067mm×50m	6 rl.
187336	Inkjet papir CAD Value 90, 90g	914mm×100m	3 rl.
187340	Inkjet papir CAD Premium 90, 90g	594mm×50m	6 rl.
187341	Inkjet papir CAD Premium 90, 90g	610mm×50m	6 rl.
187343	Inkjet papir CAD Premium 90, 90g	914mm×50m	6 rl.
187344	Inkjet papir CAD Premium 90, 90g	1067mm×50m	6 rl.
187346	Inkjet papir CAD Premium 90, 90g	914mm×100m	3 rl.



## Inkjet papir på rulle

Kerne: 50mm  
High-end coated inkjet plotterpapir i mange varianter.

Varenr.	Produktbeskrivelse	Mål	Pakke
187361	Inkjet papir CAD Color Coat II, 90g - skarpe print	610mm×50m	6 rl.
187363	Inkjet papir CAD Color Coat II, 90g - skarpe print	914mm×50m	6 rl.
187364	Inkjet papir CAD Color Coat II, 90g - skarpe print	1067mm×50m	6 rl.
187365	Inkjet papir Poster Y 100, 100g, gul - til skilte/plakater	500mm×45m	6 rl.
187366	Inkjet papir Poster WB 100, 100g - til skilte/plakater	500mm×45m	6 rl.
187368	Inkjet papir Poster WB 130, 130g - til skilte/plakater	500mm×30m	6 rl.
187370	Inkjet papir Poster WB 130, 130g - til skilte/plakater	610mm×30m	6 rl.
187372	Inkjet papir Poster WB 130, 130g - til skilte/plakater	914mm×30m	6 rl.
187373	Inkjet papir Poster WB 130, 130g - til skilte/plakater	1067mm×30m	6 rl.
187380	Inkjet papir Poster WB 180, 180g - til skilte plakater	914mm×30m	6 rl.
187384	Inkjet fotopapir Glossy, 200g	914mm×30m	1 rl.
187386	Inkjet fotopapir Semi Matt, 200g	914mm×30m	1 rl.



## Transparenter Office DEPOT

Varenr.	Produktbeskrivelse	Mål	Indhold	Pakke
1625396	Farvelaser, 125mic.		A4 50 stk.	20 pk.



## Kasse/regneruller

Mål angivet således: Bredde X Diameter X Kerne / Længde.

Varenr.	Produktbeskrivelse	Mål	Pakke
105723	4538-4001	38×70×12mm/44m	10 rl.
105724	4544-4001	44×70×12mm/43m	5 rl.
105721	4557-3001	57×65×13mm/40m	5 rl.
105722	9557-3001 Ink-Jet	57×70×13mm/40m	5 rl.
105727	4576-4001	76×70×12mm/43m	5 rl.



## Termoruller Long Life

Mål angivet således: Bredde X Diameter X Kerne / Længde. Termoruller Long Life papir. (10 års levetid ved korrekt opbevaring). Kraftigt papir gør det velegnet til garantibeviser m.m.

Varenr.	Produktbeskrivelse	Mål	Pakke
107960	5580-7010 48g BPA fri	80×80×13mm/80m	30 rl.



## Termoruller

Mål angivet således: Bredde X Diameter X Kerne / Længde.

Varenr.	Produktbeskrivelse	Mål	Pakke
105735	5557-0072 48g BPA fri	57×30×8mm/10m	20 rl.
145426	5557-0073 48g BPA fri	57×30×12mm/8m	20 rl.
145430	5557-1070 48g BPA fri	57×40×12mm/18m	10 rl.
105729	5557-2021 48g BPA fri	57×46×12mm/25m	5 rl.
145416	5557-3020 48g BPA fri	57×58×12mm/40m	5 rl.
105730	5557-4018 48g BPA fri	57×64×12mm/50m	5 rl.
105731	5580-3005 48g BPA fri	80×58×12mm/40m	4 rl.
1473496	55080-5308 80g Topcoat BP fri	80×80×12mm/55m	3 rl.
1654236	55080-5017 74g BPA fri	80×80×12mm/60m	3 rl.
1654225	55080-6002 70g Phenol fri	80×80×12mm/65m	3 rl.
395778	5580-7000 48g BPA fri	80×80×12mm/75m	3 rl.
105736	5580-7159 48g m/stangetiket BPA fri	80×80×12mm/80m	3 rl.
1655780	5580-7167 55g m/stangetiket Phenol fri	80×80×12mm/80m	3 rl.





### Fakturapapir

Varenr.	Produktbeskrivelse	Mål	Farve	Indhold	Pakke	
104101	Fakturapapir med giroperforering		A4 Hvid	2000 stk.	1 pk.	
395764	Fakturapapir med FIK kort		A4 Hvid	1000 stk.	1 pk.	
113865	Fakturapapir med FIK kort		A4 Blå	1000 stk.	1 pk.	



### Edb-papir

Varenr.	Produktbeskrivelse	Mål	Farve	Indhold	Pakke	
113872	Edb-papir 1-banet 12022	8,5×240mm	Hvid	2500 stk.	1 pk.	
113876	Edb-papir 1-banet 12001	8,5×365mm	Brun	2500 stk.	1 pk.	
104103	Edb-papir 1-banet 12016	8,5×375mm	Brun	2500 stk.	1 pk.	
104099	Edb-papir 1-banet 14006	12×240mm	Hvid	2500 stk.	1 pk.	
113897	Edb-papir 2-banet 26019	8,5×240mm	Blå	1000 stk.	1 pk.	
113884	Edb-papir 2-banet 14016 selvkopierende	12×240mm	Hvid	1000 stk.	1 pk.	
113896	Edb-papir 3-banet 26020	8,5×240mm	Blå	800 stk.	1 pk.	
113893	Edb-papir 3-banet 26026 m/tryk Faktura	12×240mm	Blå	800 stk.	1 pk.	



### Konceptpapir Bantex

Bantex gult konceptpapir har mange anvendelsesmuligheder. Kladdepapir til eksamener, sagsomslag m.m. Papiret er 80g genbrugspapir, hvilket kan medføre, at farvenuancen kan variere fra produktion til produktion.

Varenr.	Produktbeskrivelse	Mål	Farve	Indhold	Pakke	
107909	Konceptpapir ulinieret dobbelt ark		A4 Gul	250 ark	8 pk.	
143312	Konceptpapir linieret dobbelt ark		A4 Gul	250 ark	8 pk.	

HVAD MANGLER DU TIL  
**VIRKSOMHEDEN?**

 Office Supplies Denmark A/S



## Laserlabels Xerox

Xerox® etiketter er driftssikre og specielt designet til alle kopi, laser og inkjet printere.

Varenr.	Produktbeskrivelse	Mål	ID-nr.	Pakke
103639	65 stk. pr. ark - 100 ark pr. æske	38×21mm	62046	1 æske
108256	33 stk. pr. ark - 100 ark pr. æske	70×25mm	62021	1 æske
393185	16 stk. pr. ark - 100 ark pr. æske	105×36mm	62019	1 æske
393201	24 stk. pr. ark - 100 ark pr. æske	63,5×34mm	62010	1 æske
103644	24 stk. pr. ark - 100 ark pr. æske	70×36mm	62018	1 æske
103646	24 stk. pr. ark - 100 ark pr. æske	70×37mm	62023	1 æske
103647	21 stk. pr. ark - 100 ark pr. æske	63×38mm	62031	1 æske
103650	18 stk. pr. ark - 100 ark pr. æske	63×46mm	62032	1 æske
103642	16 stk. pr. ark - 100 ark pr. æske	99×33mm	62033	1 æske
103645	16 stk. pr. ark - 100 ark pr. æske	105×37mm	62024	1 æske
103648	14 stk. pr. ark - 100 ark pr. æske	99×38mm	62034	1 æske
393190	12 stk. pr. ark - 100 ark pr. æske	105×44mm	62025	1 æske
103635	10 stk. pr. ark - 100 ark pr. æske	105×55mm	62017	1 æske
103651	8 stk. pr. ark - 100 ark pr. æske	99,1×67,7mm	62048	1 æske
393194	8 stk. pr. ark - 100 ark pr. æske	105×71mm	62026	1 æske
103657	8 stk. pr. ark - 100 ark pr. æske	105×74mm	62138	1 æske
393207	4 stk. pr. ark - 100 ark pr. æske	99,1×139mm	62176	1 æske
103637	4 stk. pr. ark - 100 ark pr. æske	105×148mm	62027	1 æske
393196	3 stk. pr. ark - 100 ark pr. æske	210×99mm	62177	1 æske
393208	2 stk. pr. ark - 100 ark pr. æske	199,6×143,5mm	62011	1 æske
103638	2 stk. pr. ark - 100 ark pr. æske	210×148mm	62028	1 æske
393209	1 stk. pr. ark - 100 ark pr. æske	199,6×289mm	62047	1 æske
393198	1 stk. pr. ark - 100 ark pr. æske	210×297mm	62029	1 æske



## Frankeringsetiketter

Varenr.	Produktbeskrivelse	Mål	ID-nr.	Pakke
103817	Etiket frankering 1000stk pr pak	41×163mm	T330201	1 pk.
103820	Etiket frankering 1000stk pr pak	40×136mm	T330101	1 pk.



## Etiketter med tryk

Varenr.	Produktbeskrivelse	Mål	Indhold	Pakke
103811	Følgeseddel indlagt	24×64,6mm	500 stk.	5 rl. A
103818	Faktura indlagt	24×64,6mm	500 stk.	5 rl. B
103819	Forsigtig	24×66mm	500 stk.	21 rl. C
103813	Forsigtig/Fragile glas	45×65mm	1000 stk.	12 rl. D
113023	Forsigtig/Fragile glas	150×210mm	250 stk.	5 rl. E
1590466	Fragile Handle with care	120×70mm	1000 stk.	8 rl. F
1591251	Packing List Enclosed	120×70mm	1000 stk.	8 rl. G
1155280	Mixed goods	120×70mm	1000 stk.	8 rl. H
1406952	Keep Dry	120×70mm	1000 stk.	1 rl. I
1591273	This Way Up	120×70mm	1000 stk.	8 rl. J

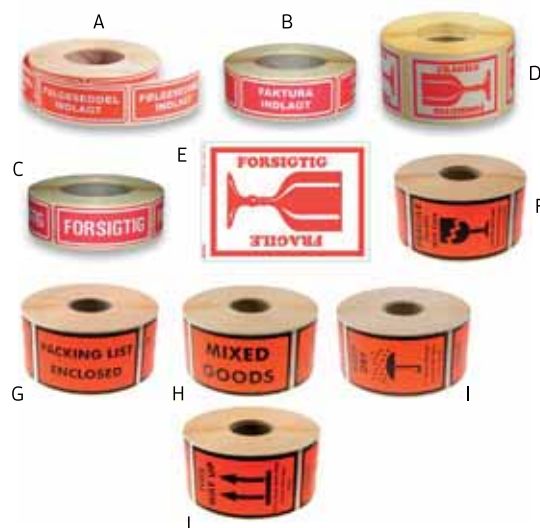



### Avery Adresse-etiketter til Dymo® og Seiko® etiketprintere

100% kompatibel med Dymo® LabelWriter™ & Seiko Smart Label Printer®

- Etiketter velegnet til breve og pakker, printes i din etiketprinter
  - Etikettørrelserne 100% matcher Dymo® og Seiko® størrelserne
  - Etiketterne designes uden besvær med softwaren fra Dymo® og Seiko®.
- Derfor kan allerede gemte designs printes på en Avery etiket uden tilretninger
- Du får naturligvis den velkendte Avery kvalitet med pålidelig klæbeevne og skarpe prints
  - Etiketterne er miljøvenlige med FSC® certificering, klorfrit bleget samt i et BPA- og PVC-frit materiale

Varenr.	Produktbeskrivelse	Kompatible m. DYMO®/Seiko®	Mål	Farve	Indhold	Pakke	FSC®
1472973	Adresseetiketter, AS0722400	S0722400 / SLP-2RLE	36x89	Hvid	260 stk	2 pk.	•
1472881	Adresseetiketter, AS0722400	S0722400 / SLP-2RLE	36x89	Hvid	260 stk	1 pk.	•
1472612	Adresseetiketter, AS0722370	S0722370 / SLP-2RL	28x89	Hvid	130 stk	2 pk.	•
1472940	Adresseetiketter, AS0722520	S0722520	25x54	Hvid	500 stk	1 pk.	•
1472892	Adresseetiketter, AS0722430	S0722430 / SLP-SRL	54x101	Hvid	220 stk	1 pk.	•
1472984	Adresseetiketter, AS0722430	S0722430 / SLP-SRL	54x101	Hvid	110 stk	1 pk.	•



### Avery Universaletiketter til Dymo® og Seiko® etiketprintere

100% kompatibel med Dymo® LabelWriter™ & Seiko Smart Label Printer®

- Velegnet til gængs mærkning af på kontoret
  - Permanent limtype til vedvarende mærkning
  - Aftagelig limtype til midlertidig mærkning. Kan fjernes uden at efterlade limrester
  - Etikettørrelserne 100% matcher Dymo® og Seiko® størrelserne
  - Etiketterne designes uden besvær med softwaren fra Dymo® og Seiko®.
- Derfor kan allerede gemte designs printes på en Avery etiket uden tilretninger
- Du får naturligvis den velkendte Avery kvalitet med pålidelig klæbeevne og skarpe prints
  - Etiketterne er miljøvenlige med FSC® certificering, klorfrit bleget samt i et BPA- og PVC-frit materiale

Varenr.	Produktbeskrivelse	Kompatible m. DYMO®/Seiko®	Mål	Farve	Indhold	Pakke	FSC®
1472962	Universaletiketter, AS0722550	S0722550	19 x 51	Hvid	500 stk	1 pk.	•
1472951	Universaletiketter, AS0722540	S0722540	32 x 57	Hvid	1000 stk	1 pk.	•
1473010	Universaletiketter, AS0722540	S0722540	32 x 57	Hvid	500 stk	1 pk.	•
1472903	Universaletiketter, AS0722440	S0722440 / SLP-DRL	54 x 70	Hvid	320 stk	1 pk.	•
1473006	Universaletiketter, AS0722440	S0722440 / SLP-DRL	54 x 70	Hvid	160 stk	1 pk.	•





## Avery Arkiveringsetiketter til Dymo® etiketprintere



- 100% kompatibel med Dymo® LabelWriter™ & Seiko Smart Label Printer®
- Velegnet til at mærke dine ringbind, hængemapper eller øvrige dokumenter
  - Permanent limtype til vedvarende mærkning
  - BlockOUT™ etiketter, som er forsynet med en bagside, som 100% dækker gammel tekst og etiketter
  - Etikettørrelserne 100% matcher Dymo® og Seiko® størrelserne
  - Etiketterne designes uden besvær med softwaren fra Dymo® og Seiko®
- Derfor kan allerede gemte designes printes på en Avery etiket uden tilretninger
- Du får naturligvis den velkendte Avery kvalitet med pålidelig klæbeevne og skarpe prints
  - Etiketterne er miljøvenlige med FSC® certificering, klorfrit bleget samt i et BPA- og PVC-frit materiale

Varenr.	Produktbeskrivelse	Kompatible m. DYMO®	Mål	Farve	Indhold	Pakke	FSC®
1472914	Arkiveringsetiketter, AS0722460	S0722460	12x50	Hvid	220 stk	1 pk.	•
1472936	Arkiveringsetiketter, AS0722480 m/BlockOUT	S0722480	59x190	Hvid	110 stk	1 pk.	
1472925	Ringbindsetiketter, AS0722470 m/BlockOUT	S0722470 / SLP-FN	38x190	Hvid	110 stk	1 pk.	



## Avery Industrietiketter til Dymo® etiketprintere

- 100% kompatibel med Dymo® LabelWriter™
- Velegnet til udendørs brug og i miljøer med høje krav til holdbarhed
  - Modstandsdygtige overfor olie, snavs, vand og temperaturer mellem -20°C og +60°C
  - Fremstillet i et stærkt holdbart polyester materiale, som ikke kan rives i stykker
  - De klæber permanent og pålideligt
  - Etikettørrelserne 100% matcher Dymo® størrelserne
  - Etiketterne designes uden besvær med softwaren fra Dymo®
- Derfor kan allerede gemte designes printes på en Avery etiket uden tilretninger
- Du får naturligvis den velkendte Avery kvalitet med pålidelig klæbeevne og skarpe prints
  - Etiketterne er fremstillet i PVC-frit materiale

Varenr.	Produktbeskrivelse	Kompatible m. DYMO®	Mål	Farve	Indhold	Pakke	FSC®
1125386	Vejrbestandige etiketter, A1933084	1933084	57x32	Hvid	400 stk	1 pk.	
1125390	Vejrbestandige etiketter, A1933085	1933085	19x64	Hvid	450 stk	1 pk.	
1125401	Vejrbestandige etiketter, A1976411	1976411	25x54	Hvid	160 stk	1 pk.	
1125412	Vejrbestandige etiketter, A1976414	1976414	59x102	Hvid	50 stk	1 pk.	



## Avery Navneetiketter til Dymo® etiketprintere



- 100% kompatibel med Dymo® LabelWriter™
- Som konference-kordinator og event manager kan du med Averys selvklæbende navneskilte på rulle til etiketprintere på forhånd fremstille elegante og informative navneskilte til mødedeltagerne
  - Etiketterne klæber på alle tekstiler, men undgå opklæbning på sarte tekstiler som silke, fløjlv mv.
  - De kan naturligvis fjernes igen uden at de efterlader mærker på tøjet. Vær opmærksom på sarte tekstiler
  - Fremstillet i et fleksibelt materiale, som tilpasser sig tøjet
  - Etiketterne designes uden besvær med softwaren fra Dymo®. Derfor kan allerede gemte designes printes på en Avery etiket uden tilretninger
  - Du får naturligvis den velkendte Avery kvalitet med skarpe prints
  - Etiketterne er fremstillet i PVC-frit materiale

Varenr.	Produktbeskrivelse	Kompatible m. DYMO®	Mål	Farve	Indhold	Pakke	FSC®
1125423	Selvklæbende navneskilte AS0722560	S0722560	41x89	Hvid	200 stk	1 pk.	•





### Adresse etiketter til breve og pakker

- Praktisk, professionelt og problemfri print. Udviklet med egenskaber, som gør dem nemme og særdeles praktiske at anvende
- Ultragrip: Ark forsynet med unikt tredimensionelt mønster, der gør det muligt for printere at opnå et perfekt greb i arket. Gribeområdet sikrer, at printerens ruller kan få fat i, indføre og styre etiketarket endnu bedre. Det sikrer, at du ikke behøver bekymre dig om etiketterne printes skævt, sidder fast i printerens og giver printerstop.
  - Jam-Free™ - garanteret problemfri udskrivning
  - QuickPEEL™ funktionen gør det nemmere at tage etiketterne af bagarket. Det sparer tid ved mange brevforsendelser. Til laser og farvelaser printer
  - QuickDry™ funktionen sikrer, at printet tørrer straks. Fremragende printkvalitet, levende farver og knivskarp print til inkjet printer
  - Nem og Gratis Design & Print Software på [www.avery.dk](http://www.avery.dk)

Skabeloner & Software  
 Besøg [www.avery.dk](http://www.avery.dk) eller [www.avery.se](http://www.avery.se)



Varenr.	Produktbeskrivelse	Ultragrip	Mål	Farve	Indhold	Pakke	FSC®
108272	Adresse etiketter QuickPEEL™ L7651-25	•	38,1 x 21,2	Hvid	1625 stk	1 pk.	•
103698	Adresse etiketter QuickPEEL™ L7651-100	•	38,1 x 21,2	Hvid	6500 stk	1 pk.	•
103668	Adresse etiketter QuickDry™ J8651-25		38,1 x 21,2	Hvid	1625 stk	1 pk.	•
103743	Adresse etiketter L7654-100		45,7 x 25,4	Hvid	4000 stk	1 pk.	•
108270	Adresse etiketter L7184-100	•	52,5 x 29,7	Hvid	4000 stk	1 pk.	•
103671	Adresse etiketter QuickPEEL™ L7159-100	•	63,5 x 33,9	Hvid	2400 stk	1 pk.	•
103662	Adresse etiketter QuickDry™ J8159-25		63,5 x 33,9	Hvid	600 stk	1 pk.	•
180261	Adresse etiketter L7180-100	•	70 x 36	Hvid	2400 stk	1 pk.	•
108263	Adresse etiketter L7181-100	•	70 x 37	Hvid	2400 stk	1 pk.	•
103672	Adresse etiketter QuickPEEL™ L7160-100	•	63,5 x 38,1	Hvid	2100 stk	1 pk.	•
103663	Adresse etiketter QuickDry™ J8160-25		63,5 x 38,1	Hvid	525 stk	1 pk.	•
103665	Adresse etiketter QuickDry™ J8162-25		99,1 x 33,9	Hvid	400 stk	1 pk.	•
103673	Adresse etiketter QuickPEEL™ L7161-100	•	63,5 x 46,6	Hvid	1800 stk	1 pk.	•
103674	Adresse etiketter QuickPEEL™ L7162-100	•	99,1 x 33,9	Hvid	1600 stk	1 pk.	•
103675	Adresse etiketter QuickPEEL™ L7163-100	•	99,1 x 38,1	Hvid	1400 stk	1 pk.	•
103666	Adresse etiketter QuickDry™ J8163-25		99,1 x 38,1	Hvid	350 stk	1 pk.	•
103676	Adresse etiketter QuickPEEL™ L7164-100	•	63,5 x 72	Hvid	1200 stk	1 pk.	•
103682	Adresse etiketter QuickPEEL™ L7173-100	•	99,1 x 57	Hvid	1000 stk	1 pk.	•
103677	Forsendelsesetiketter L7165-100	•	99,1 x 67,7	Hvid	800 stk	1 pk.	•
103667	Adresse etiketter QuickDry™ J8165-25		99,1 x 67,7	Hvid	200 stk	1 pk.	•
108265	Adresse etiketter L7183-100	•	105 x 74	Hvid	800 stk	1 pk.	•
103678	Forsendelsesetiketter L7166-100	•	99,1 x 93,1	Hvid	600 stk	1 pk.	•
103681	Forsendelsesetiketter L7169-100	•	99,1 x 139	Hvid	400 stk	1 pk.	•
103680	Forsendelsesetiketter L7168-100	•	199,6 x 143,5	Hvid	200 stk	1 pk.	•
103679	Forsendelsesetiketter L7167-100	•	199,6 x 289,1	Hvid	100 stk	1 pk.	•

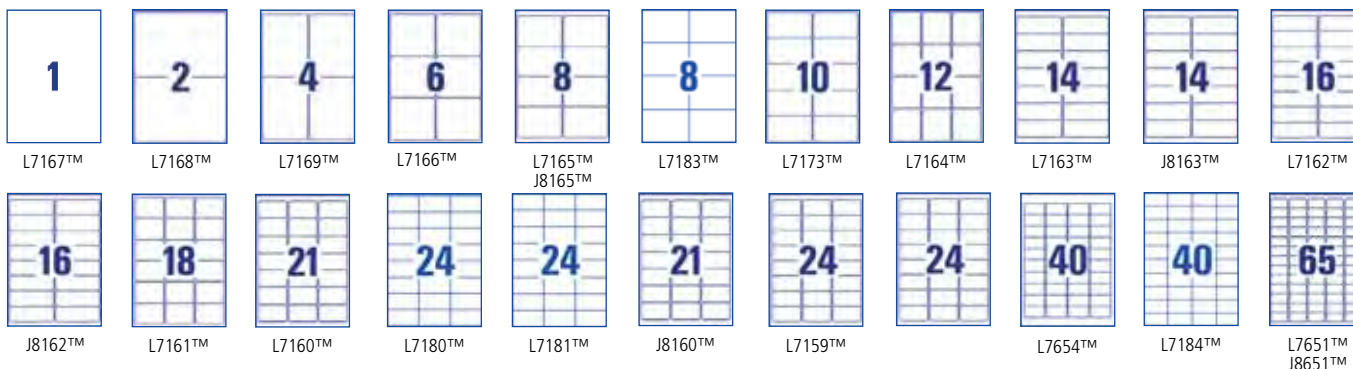

### BlockOUT™ Adresse etiketter til breve og pakker

- BlockOUT™ etiketter er velegnede til genbrug af emballage, papkasser og øvrigt forsendelsesmateriale
- Etiketter er forsynet med en bagside, som 100% dækker gammel tekst og etiketter. Ingen gennemskin
- De er perfekte, når du skal genbruge tidligere anvendt emballage og sende dine pakker med nye tydelige oplysninger
- FSC certificerede. Til s/h- og farvelaserprintere. Jam-FREE garanti. Pålidelig klæbeevne
- Nem og Gratis Design & Print Software på [www.avery.dk](http://www.avery.dk)

Varenr.	Produktbeskrivelse	Mål	Farve	Indhold	Pakke	FSC®
1125434	Forsendelsesetiketter L7165B-100	99,1 x 67,7	Hvid	800 stk	1 pk.	•
1125445	Forsendelsesetiketter L7166B-100	99,1 x 93,1	Hvid	600 stk	1 pk.	•
1125471	Forsendelsesetiketter L7169B-100	99,1 x 139	Hvid	400 stk	1 pk.	•
1125460	Forsendelsesetiketter L7168B-100	199,6 x 143,5	Hvid	200 stk	1 pk.	•
1125456	Forsendelsesetiketter L7167B-100	199,6 x 289,1	Hvid	100 stk	1 pk.	•



### Adresse etiketter på A5 ark

Etiketter på A5-ark er især optimale til et mindre oplag

- Varenr. 6135 er perfekt egnet til internethandel som vedlagt returetiket - og naturligvis som adresseetiket på pakken.
- Størrelsen passer til PostNord Pacsoft Online System og andre online forsendelsessystemer
- Varenr. 6135 er den perfekte løsning til internet-shopperne, som ofte returnerer køb
- Ark med ultragrip, som gør at printeren får et perfekt greb i arket
- Nem og Gratis Design & Print Software på [www.avery.dk](http://www.avery.dk). Til print i alle printere

Varenr.	Produktbeskrivelse	Mål	Farve	Indhold	Pakke	FSC®
392930	Forsendelsesetiket, 6135	210 x 148	Hvid	200 stk	1 pk.	•
392931	Adresseetiket, 6133	105 x 74	Hvid	800 stk	1 pk.	•



1

6135™



4

6133™



### Adresse etiketter lavet af genbrugsmateriale

Ønsker du et "grønnere" kontor?

- Etiketter produceret af genbrugspapir og pakket i genbrugskarton. Der er anvendt vandbaseret miljøvenlig lim og bleget uden klor (PCF)
- Jam-Free™ - garanteret problemfri udskrivning. Til laser og farvelaserprintere
- Nem og Gratis Design & Print Software på [www.avery.dk](http://www.avery.dk)

Varenr.	Produktbeskrivelse	Mål	Farve	Indhold	Pakke	FSC®
108249	Adresse etiketter genbrugsmateriale, LR7165-100	99,1 x 67,7	Hvid	800 stk	1 pk.	
108246	Adresse etiketter genbrugsmateriale, LR7160-100	63,5 x 38,1	Hvid	2100 stk	1 pk.	



8

LR7165™



21

LR7160™



### Fragtetiketter 300 arks value-pakker

Fragt- og forsendelsesetiketter med 300 ark pr. pakke er det prisattraktive og optimale valg, hvis du ofte sender mange pakker, f.eks. fra din web-shop

- Etikettørrelser findes bl.a. i frangeringssystemer hos vareudbringningsfirmaer.
- Etikettørrelser særlig ideelle til pakker, rør og kasser
- Jam Free™ garanti og den sædvanlige pålidelige Avery-klæbeevne og printkvalitet
- Leveres i en håndterbar smart boks, så opbevaring og håndtering er nem
- Nem og Gratis Design & Print Software på [www.avery.dk](http://www.avery.dk). Til print i alle printere

Varenr.	Produktbeskrivelse	Mål	Farve	Indhold	Pakke	FSC®
1471083	Fragtetiketter 300 ark, 8017-300	99,1 x 143,5	Hvid	1200 stk	1 pk.	•
1471105	Fragtetiketter 300 ark, 8018-300	199,6 x 143,5	Hvid	600 stk	1 pk.	•



4

8017™

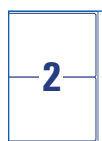

2

8018™



### Vejrbestandige etiketter til pakker, breve og postrør

Regn og rusk garanti! Vejrbestandige forsendelsesetiketter er det ideelle valg, når pakken skal sendes langt og skal modstå svingende temperaturer og vejrforhold undervejs

- Modtageradressen forbliver intakt og står klart og tydeligt under hele forsendelsen
- Vandfaste og smudsafvisende, etiketterne kan ikke rives i stykker, UV og temperaturresistente, tåler fra -20° til +80°C
- Velegnede på store breve, pakker, kasser og Tyvek® kuverter. Til print i laser og farvelaser printere

Varenr.	Produktbeskrivelse	Mål	Farve	Indhold	Pakke	FSC®
395758	Vejrbestandige etiketter, L7996-25	199,6 x 143,5	Hvid	50 stk	1 pk.	
395759	Vejrbestandige etiketter, L7997-25	199,6 x 289,1	Hvid	25 stk	1 pk.	



1

L7996™



2

L7996™





### Transparente etiketter

Ekstra flot finish på farvede kuverter, bokse, papir mv. - det får f.eks. dit brev til at fremstå flot og skille sig ud fra mængden

- Som påtrykt, etiketterne bliver næsten usynlige, når de er påsat. Til laser og farvelaser print
- Let at tage af bagarket og hurtigere at påføre med unik QuickPEEL™-funktion
- Nem og Gratis Design & Print Software på [www.avery.dk](http://www.avery.dk)

Varenr.	Produktbeskrivelse	Mål	Farve	Indhold	Pakke
103696	Transparente etiketter, L7567-25	210 x 297	Klar/transparant	25 stk	1 pk.
103695	Transparente etiketter, L7565-25	99,1 x 67,7	Klar/transparant	200 stk	1 pk.
108372	Transparente etiketter, L7563-25	99,1 x 38,1	Klar/transparant	350 stk	1 pk.
103692	Transparente etiketter, L7560-25	63,5 x 38,1	Klar/transparant	525 stk	1 pk.
103697	Transparente etiketter, L7551-25	38,1 x 21,2	Klar/transparant	1625 stk	1 pk.

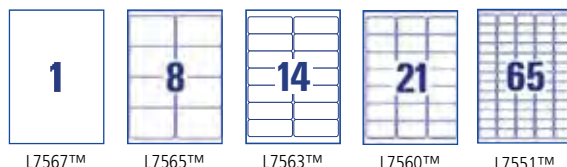

### Afsender/modtager etiketter

Fortrykt, til nem og hurtig adressering

- Etiketterne er tydeligt opdelt med felter til afsender og modtager adresse - der er kryds over afsender adressen
- Feltet til afsender adressen er gråt og feltet til modtager adressen er hvidt.
- Til håndskrivning. Brug tusch, kuglepen, marker - det skriveredskab, du lige har ved hånden

Varenr.	Produktbeskrivelse	Mål	Farve	Indhold	Pakke
103796	Afsender/modtager etiketter med tekst, 43-424	70 x 115	Hvid	250 stk	1 pk.



### Kopi etiketter

Kan anvendes i alle gængse kopimaskiner

- Knivskarp tekst og fremragende klæbeevne på alle gængse overflader
- Ultragrip: Ark forsynet med unikt tredimensionelt mønster, der gør det muligt for printere at opnå et perfekt greb i arket. Gribeområdet sikrer, at printerens ruller kan få fat i, indføre og styre etiketarket endnu bedre. Det sikrer, at du ikke behøver bekymre dig om etiketterne printes skævt, sidder fast i printerens og giver printerstop.
- Nem og Gratis Design & Print Software på [www.avery.dk](http://www.avery.dk)

Varenr.	Produktbeskrivelse	Ultragrip	Mål	Farve	Indhold	Pakke	FSC®
508209	Kopi etiketter, 18039		210 x 290	Hvid	100 stk	1 pk.	
108208	Kopi etiketter, 18038		210 x 148	Hvid	200 stk	1 pk.	
108202	Kopi etiketter, 18032		105 x 148	Hvid	400 stk	1 pk.	
103719	Universal etiketter, 3426	•	105 x 70	Hvid	800 stk	1 pk.	•
108201	Universal etiketter, 3425	•	105 x 57	Hvid	1000 stk	1 pk.	•
128857	Universal etiketter, 3661	•	70 x 67,7	Hvid	1200 stk	1 pk.	•
108204	Kopi etiketter, 18034		105 x 37	Hvid	1600 stk	1 pk.	
103720	Kopi etiketter, 18022		33,9 x 70	Hvid	2400 stk	1 pk.	
108210	Kopi etiketter, 18030		70 x 36	Hvid	2400 stk	1 pk.	
508207	Kopi etiketter, 18037		70 x 37	Hvid	2400 stk	1 pk.	
108203	Kopi etiketter, 18033		70 x 24	Hvid	3600 stk	1 pk.	
108211	Kopi etiketter, 18021		52,5 x 25,4	Hvid	4400 stk	1 pk.	

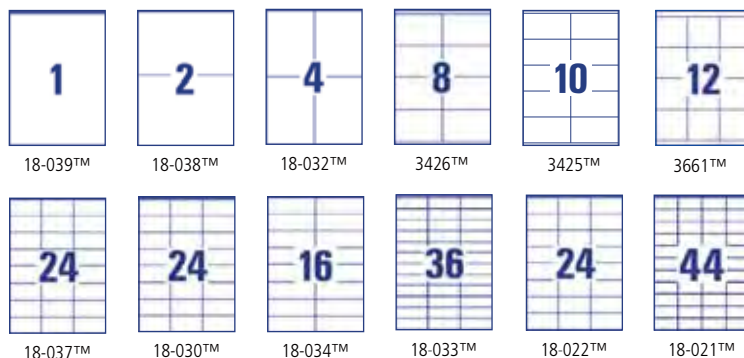

### Frankeringsetiketter

Hurtigtørrende etiketter sikrer, at frankeringen står klar og tydeligt fra afsendelse til ankomst

- Lange etiketter med plads til f.eks. afsenderadresse og logo
- Kan bruges i alle gængse frankeringsmaskiner
- Fremragende klæbeevne på bl.a. kuverter, postrør og pakker

Varenr.	Produktbeskrivelse	Mål	Farve	Indhold	Pakke
508209	Frankeringsetiketter m/2 etiketter/ark, 3433	163 x 43	Hvid	1000 stk	1 pk.
108208	Frankeringsetiketter m/2 etiketter/ark, 3435	135 x 38	Hvid	1000 stk	1 pk.



### Advarselsetiketter til pakker og breve

Undgå ærgelsen over at indholdet i din pakke er gået i stykker under forsendelsen, sæt en advarselsetiket på pakken

- Etiketter med hvid baggrund og rødt billede af glas og tydelig rød skrift "FORSIGTIG/FRAGILE"
- Klæber sikret og permanent
- Leveres i rulle

Varenr.	Produktbeskrivelse	Mål	Farve	Indhold	Pakke
113021	Fortrykte med "FORSIGTIG/FRAGILE", 43-433	45 x 65	Rød	500 stk	1 pk.



43-433™



### Forsøglingsetiketter

Sikker forsøgling til pakker og breve, således at det tydeligt kan ses, om brevet eller pakken er, eller forsøgt, åbnet af uvedkommende

- Løjefaldende påtrykt "Security Seal"
- Forsøg på manipulation ses straks med VOID-anbrudssikring
- Fremstillet i et meget holdbart og rivfast materiale, som tåler vand og temperatursvingninger, snavs og er smudsafvisende
- Leveres i praktisk dispenser, nem i brug og i opbevaring

Varenr.	Produktbeskrivelse	Mål	Farve	Indhold	Pakke
1530362	Forsøglingsetiketter, 7310	78 x 38	Rød	100 stk	1 pk.
1530351	Forsøglingsetiketter, 7311	38 x 20	Rød	200 stk	1 pk.
1530340	Forsøglingsetiketter, 7312	Ø 38	Rød	125 stk	1 pk.



7310™



7312™



7311™

### Pile etiketter

Nem og effektiv markering af vigtig information!

- Vær sikker på, at de informationer, du vil give, bliver bemærket
- Permanent klæbende

Varenr.	Produktbeskrivelse	Mål	Farve	Indhold	Pakke
113021	Selvklebende Pil, 3008	39 x 9	Neon Orange	63 stk	1 pk.



3008™

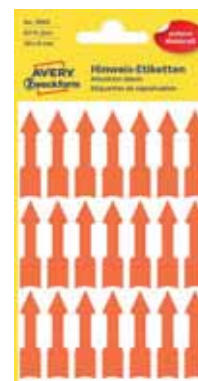



Skabeloner & Software  
Besøg [www.avery.dk/www.avery.se](http://www.avery.dk/www.avery.se)



### Ekstra klæbende etiketter

Klæber 3 gange bedre end almindelige etiketter

- Ideelle til permanent mærkning af IT-udstyr, f.eks. projektorer o. lign, som udvikler meget varme under brug
- Fremstillet i stærkt polyester materiale, som tåler temperaturer fra -40 til +100 °C.
- Desuden velegnede til udendørs brug, modstandsdygtige overfor vand, UV-stråler, olie og smuds
- Nem og Gratis Design & Print Software på [www.avery.dk](http://www.avery.dk). Til laser og farvelaser printere

Varenr.	Produktbeskrivelse	Mål	Farve	Indhold	Pakke
103755	Ekstra stærke etiketter TripleBond™, L6141-20	63,5 x 33,9	Hvid	480 stk	1 pk.
103754	Ekstra stærke etiketter TripleBond™, L6140-20	45,7 x 25,4	Hvid	800 stk	1 pk.

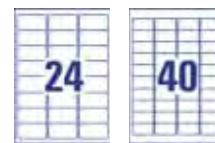

L6141™

L6140™



Skabeloner & Software  
Besøg [www.avery.dk/www.avery.se](http://www.avery.dk/www.avery.se)



### Ekstremt modstandsdygtige og elastiske etiketter

Brug etiketterne i områder under stor belastning fra f.eks. ekstrem varme, vand og udendørs - eller på buede genstande

- Den ideelle løsning i vådrum, på produktionsudstyr, på båden mv.
- Saltvands-, vejr-, UV- og temperaturbestandige (-40 °C til +150 °C). GHS certificeret materiale.
- Vaskbare, resistente overfor gængse rengørings- og opløsningsmidler samt olie og snavs
- De er lavet i et elastisk PE materiale – perfekt til at sætte på kurvede, krumme genstande/overflader
- Nem og Gratis Design & Print Software på [www.avery.dk](http://www.avery.dk). Til laser, farvelaser printere og kopimaskiner

Varenr.	Produktbeskrivelse	Mål	Farve	Indhold	Pakke
392925	Ekstremt modstandsdygtige og elastiske etiketter, L7912-10	63,5 x 33,9	Hvid	240 stk	1 pk.
392924	Ekstremt modstandsdygtige og elastiske etiketter, L7913-10	99,1 x 42,3	Hvid	120 stk	1 pk.
392923	Ekstremt modstandsdygtige og elastiske etiketter, L7915-10	99,1 x 139	Hvid	40 stk	1 pk.
392922	Ekstremt modstandsdygtige og elastiske etiketter, L7917-10	210 x 297	Hvid	10 stk	1 pk.

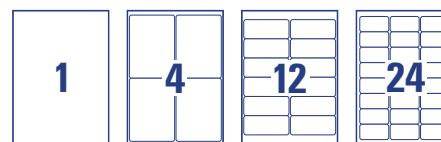

L7917™

L7915™

L7913™

L7912™



Skabeloner & Software  
Besøg [www.avery.dk/www.avery.se](http://www.avery.dk/www.avery.se)



### Fryse etiketter

Garanteret frostbestandige og perfekte til anvendelse i fryserne, kølerum og lign.

- Kuldebestandigt papir med stærk klæbeevne - selv på overflader med let rimfrost
- Etikettimen tåler endda direkte kontakt md tørre, ikke-fedtholdige levnedsmidler
- Laveste påføringstemperatur -20°C, Brugstemperatur -50°C til +70°C
- Nem og Gratis Design & Print Software på [www.avery.dk](http://www.avery.dk). Til print i alle printere

Varenr.	Produktbeskrivelse	Mål	Farve	Indhold	Pakke
392926	Fryse etiketter, frostbestandige, L7970-25	63,5 x 33,9	Hvid	600 stk	1 pk.
392927	Fryse etiketter, frostbestandige, L7971-25	38,1 x 21,2	Hvid	1625 stk	1 pk.

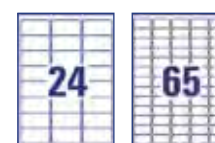

L7970™

L7971™

### Stærke hvide etiketter

Averys sortiment opfylder ethvert behov for en sikker og holdbar mærkning, udendørs og indendørs.

- Alle etiketter tåler olie, snavs, vand og UV-stråler og temperatursvingninger
- Egnede til mærkning af værktøj, IT-udstyr, inventar, produkter, skiltning mv. Tåler temperaturer mellem -20°C og +80°C
- Nem og Gratis Design & Print Software på [www.avery.dk](http://www.avery.dk). Til laser og farvelaser printere

Varenr.	Produktbeskrivelse	Mål	Farve	Indhold	Pakke
103689	Stærke etiketter, L4775-20	210 x 297	Hvid	20 stk	1 pk.
1522382	Stærke etiketter, L4717-20	210x148	Hvid	40 stk	1 pk.
103688	Stærke etiketter, L4774-20	99,1 x 139	Hvid	80 stk	1 pk.
107553	Stærke etiketter, L4715-20	99,1 x 67,7	Hvid	160 stk	1 pk.
103690	Stærke etiketter, L4776-20	99,1 x 42,3	Hvid	240 stk	1 pk.
103687	Stærke etiketter, L4773-20	63,5 x 33,9	Hvid	480 stk	1 pk.
103691	Stærke etiketter, L4778-20	45,7 x 21,2	Hvid	960 stk	1 pk.
107552	Stærke etiketter, L4716-20	Ø 30	Hvid	960 stk	1 pk.

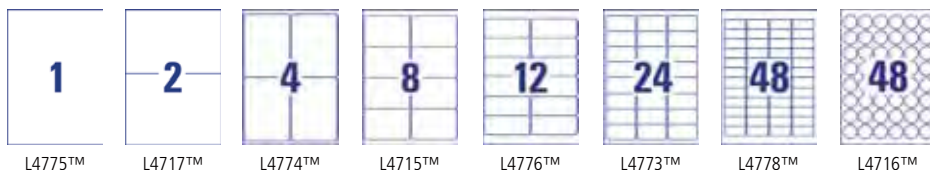

### Stærke sølv etiketter

Sølvfarvede ekstra holdbare etiketter - der tåler fugt, kulde og varme - kun til sort/hvid laserprint

- Holdbart og stilfuldt på samme tid. Tåler temperaturer mellem -40°C og +150°C
- Til IT-udstyr, inventar, værktøj og produkter - eller som stilfuld mærkning af brochurer, mapper og hylder mm.
- Nem og Gratis Design & Print Software på [www.avery.dk](http://www.avery.dk)

Varenr.	Produktbeskrivelse	Mål	Farve	Indhold	Pakke
103737	Stærke etiketter, L6008-20	25,4 x 10	Sølv	3780 stk	1 pk.
103736	Stærke etiketter, L6009-20	45,7 x 21,2	Sølv	960 stk	1 pk.
103735	Stærke etiketter, L6011-20	63,5 x 29,6	Sølv	540 stk	1 pk.
103734	Stærke etiketter, L6012-20	96 x 50,8	Sølv	200 stk	1 pk.
107551	Stærke etiketter, L6129-20	Ø 30	Sølv	960 stk	1 pk.
103733	Stærke etiketter, L6013-20	210 x 297	Sølv	20 stk	1 pk.



### Stærke gule etiketter

Gule synlige ekstra holdbare etiketter, der tåler fugt, kulde og varme - kun til sort/hvid laserprint

- Skaber den nødvendige opmærksomhed. Egnede til advarselsskiltning og synlig mærkning af udstyr, værktøj, kemiske produkter m.v.
- Ideel til udendørs brug, i produktions- og lagerfaciliteter. Tåler temperaturer mellem -20°C og +80°C.

Varenr.	Produktbeskrivelse	Mål	Farve	Indhold	Pakke
107555	Stærke etiketter, L6111-20	210 x 297	Gul	20 stk	1 pk.
107558	Stærke etiketter, L6127-20	99,1 x 139	Gul	80 stk	1 pk.
107559	Stærke etiketter, L6107-20	99,1 x 42,3	Gul	240 stk	1 pk.
107557	Stærke etiketter, L6105-20	63,5 x 29,6	Gul	540 stk	1 pk.
107554	Stærke etiketter, L6128-20	Ø 30	Gul	960 stk	1 pk.
107556	Stærke etiketter, L6103-20	45,7 x 21,2	Gul	960 stk	1 pk.

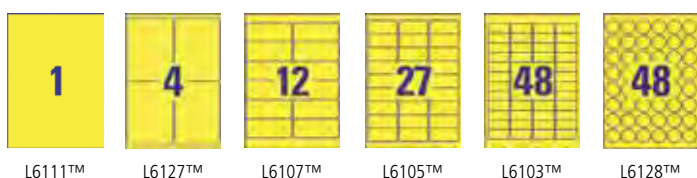



Varenr.	Produktbeskrivelse	Mål	Farve	Indhold	Pakke
L4775REV™	Stærke etiketter aftagelige, L4775REV-20	210 x 297	Hvid	20 stk	1 pk.
L4776REV™	Stærke etiketter aftagelige, L4776REV-20	210x148	Hvid	40 stk	1 pk.
L4774REV™	Stærke etiketter aftagelige, L4774REV-20	99,1 x 139	Hvid	80 stk	1 pk.
L4715REV™	Stærke etiketter aftagelige, L4715REV-20	99,1 x 67,7	Hvid	160 stk	1 pk.
L4777REV™	Stærke etiketter aftagelige, L4777REV-20	99,1 x 42,3	Hvid	240 stk	1 pk.
L4773REV™	Stærke etiketter aftagelige, L4773REV-20	63,5 x 33,9	Hvid	480 stk	1 pk.
L4716REV™	Stærke etiketter aftagelige, L4716REV-20	Ø 30	Hvid	960 stk	1 pk.
L4778REV™	Stærke etiketter aftagelige, L4778REV-20	45,7 x 21,2	Hvid	960 ark	1 pk.



### Manipulationssikre etiketter med NoPeel™

Effektiv måde at tyverisikre mobile enheder, IT-udstyr, værktøj eller andre værdigenstande og opnå let synlighed omkring ejerforhold

- Etiketterne smuldrer i små flager ved forsøg på manipulation, nærmest umulige at fjerne, ethvert forsøg på manipulation vil være åbenlys
- Er uhelbredt ude, så vil dine stjålne genstande skille sig ud overfor politi og ved eventuelt videresalg
- Permanentklæbende klor- og PVC-frit polyester materiale, modstandsdygtige overfor olie, smuds, vand, UV-stråler og temperaturer fra -40°C til +120°C, rivfaste. Maksimal klæbeevne opnås først efter et døgn
- Nem og Gratis Design & Print Software på [www.avery.dk](http://www.avery.dk).
- Laser og farvelaser printere

Varenr.	Produktbeskrivelse	Mål	Farve	Indhold	Pakke
L6145™	Etiketter med NoPeel™ L6145-20	45,7 x 25,4	Hvid	800 stk	1 pk.



### Inspektionsdatoetiketter med NoPeel™

De perfekte etiketter til synlig information om hvornår et lovpligtigt eftersyn, en regelmæssig kontrol eller inspektion af produktionsudstyr, lagerudstyr, brandudstyr og maskiner mv. har fundet sted

- Manipulationssikre. Ethvert forsøg på at fjerne etiketterne er åbenlyst
- NoPeel™ etiketterne smuldrer i små flager ved forsøg på manipulation og er derfor næsten umulige at fjerne
- De er modstandsdygtige overfor vand, olie, rengørings-, desinfektions- og opløsningsmidler
- Laser og farvelaser printere

Varenr.	Produktbeskrivelse	Mål	Farve	Indhold	Pakke
L7801™	Inspektionsdato-etiketter, NoPeel™ film, L7801-10	Ø 20	Hvid	480 stk	1 pk.
L7802™	Inspektionsdato-etiketter, NoPeel™ film, L7802-10	Ø 30	Hvid	240 stk	1 pk.

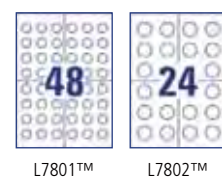



## Inspektionsdatoetiketter med VOID-plombering

De perfekte etiketter til synlig information om hvornår et lovpligtigt eftersyn, en regelmæssig kontrol eller inspektion af produktionsudstyr, lagerudstyr, brandudstyr og maskiner mv. har fundet sted

- Manipulations sikre. Ethvert forsøg på at fjerne etiketterne er åbentlys
- Vejrbestandigt "Void" materiale, som deler sig i to ved forsøg på borttagning. De efterlader et "skakbræt" ternet mønster, som indikerer, at der har siddet en etiket
- De er modstandsdygtige overfor vand, olie, rengørings-, desinfektions- og opløsningsmidler
- Nem og Gratis Design & Print Software på [www.avery.dk](http://www.avery.dk)
- Til laser og farvelaser print

Varenr.	Produktbeskrivelse	Mål	Farve	Indhold	Pakke
395748	Inspektionsdato-etiketter, "Void" Film, L7805-10	Ø 20	Hvid	480 stk	1 pk.
395749	Inspektionsdato-etiketter, "Void" Film, L7806-10	Ø 30	Hvid	240 stk	1 pk.



L7805™

L7806™

## Inspektionsdatoetiketter, aftagelige

De perfekte etiketter til synlig information om hvornår et lovpligtigt eftersyn, en regelmæssig kontrol eller inspektion af produktionsudstyr, lagerudstyr, brandudstyr og maskiner mv. har fundet sted

- Ekstra solide, kraftigt klæbende etiketter, som klæber ekstra godt, men kan fjernes igen uden at efterlade limrester
- Hver etiket har en lille vinge for nem aftagning
- Vand-, smuds-, UV- og temperaturbestandige mellem -20°C og +80°C, rivfaste.
- Nem og Gratis Design & Print Software på [www.avery.dk](http://www.avery.dk)
- Til laser og farvelaser print

Varenr.	Produktbeskrivelse	Mål	Farve	Indhold	Pakke
395750	Inspektionsdato-etiketter, Aftag. Udendørs, L7803-10	Ø 20	Hvid	480 stk	1 pk.
395751	Inspektionsdato-etiketter, Aftag. Udendørs, L7804-10	Ø 30	Hvid	240 stk	1 pk.

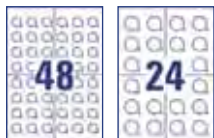

L7803™

L7804™

## Design og Print online

Gratis online skabelon software

For at få mest ud af dine Avery produkter anbefaler vi, at du bruger vores Design & Print software. Det er en gratis og enkel måde at designe, gemme, redigere og printe dine Avery etiketter, kort og mere.

- Vælg imellem hundrede af designs og skabeloner
- Tilføj egen tekst, farver, logoer og billeder
- Importér kontakter og data med nem brevfløtningsfunktion
- Indsæt strekkoder og serienumre
- Gem projekter online eller på din computer
- Kundesupport, som vejleder og guider ved behov
- Find softwaren på [www.avery.dk/software](http://www.avery.dk/software)



DESIGN SELV



LAV DIN EGEN  
BRANDING



TILFØJ EGNE LOGOER



PRINT FÆRDIGT  
PRODUKT



GEM ONLINE  
ELLER LOKALT

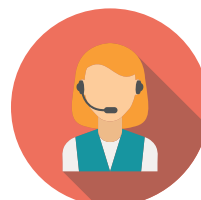

GRATIS SUPPORT



### Etiketter til udstyr og inventar i aluminiumsfolie

Sølvfarvede i aluminiumsfolie

- Manipulationssikre, fremstillet vandresistent holdbart aluminiumsfolie
- Anvend en kuglepen eller pen med hård tip. Skriften vil fungere som en permanent præning i etiketten
- Tåler vand, olie, rengørings-, desinfektions- og opløsningsmidler.

Varenr.	Produktbeskrivelse	Mål	Farve	Indhold	Pakke
395757	Etiketter til inventar og udstyr, 6922	50 x 20	Sølv m/sort ramme,	50 stk	1 pk.



6922™



### Etiketter på rulle til håndskrivning eller skrivemaskine

Den nemme og hurtige etiket - til alverdens formål på arbejdspladsen, i skolen og i hjemmet... til madpakken, plastik-lommerne, flyttekasserne mv.

- Du kan anvende tusch, kuglepen, marker, blyant – det skriveredskab, du lige har ved hånden
- Etiketterne klæber sikkert og permanent

Varenr.	Produktbeskrivelse	Mål	Farve	Indhold	Pakke
113498	Etiketter til håndskrivning på rulle, 24-026	25 x 50	Hvid	1000 stk	1 pk.
103806	Etiketter til håndskrivning på rulle, 24-035	34 x 90	Hvid	1000 stk	1 pk.
103807	Etiketter til håndskrivning på rulle, 24-034	36 x 75	Hvid	1000 stk	1 pk.
103809	Etiketter til håndskrivning på rulle, 24-037	50 x 80	Hvid	1000 stk	1 pk.
103808	Etiketter til håndskrivning på rulle, 24-038	50 x 102	Hvid	1000 stk	1 pk.



### Ryg etiketter

Ryg etiketter fra Avery er perfekte ved genbrug af ringbind

- Fremstillet i et materiale, som gør dem uigennemsigtige, så tekst nedenunder etiketten skjules 100 %
- Professionel og praktisk mærkning, sparer tid og ser flot ud
- Få mere for pengene: 5 ark EKSTRA i pakken (30 ark)
- Nem og Gratis Design & Print Software på [www.avery.dk](http://www.avery.dk). Til print i alle printere

Varenr.	Produktbeskrivelse	Mål	Farve	Indhold	Pakke	FSC®
103700	Ryg etiketter, L4761-25 +5	192 x 61	Hvid	100 stk	1pk.	•
103701	Ryg etiketter, L4760-25 +5	192 x 38	Hvid	175 stk	1pk.	•

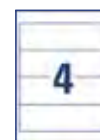

L4761™



L4760™

## Hulforstærkere

Brug hulforstærkere til at forhindre iturevne huller og dermed forlænge levetiden på papirer arkiveret i ringbind

- Leveres i praktisk dispenser for nem brug og opbevaring

Varenr.	Produktbeskrivelse	Mål	Farve	Indhold	Pakke
122601	Hulforstærkere, 3510	Ø13	Transparente	500 stk	1pk.



3510™



**AVERY**

## CD etiketter

Mærk dine CD'er! Du kender det sikkert... en stak af unavngivne CD'er - og NU skal du finde én bestemt

- Full Face CD etiketter dækker helt ind til hullet på CD skiven, og giver mere plads til tekst og billeder
- Classic CD etiketter dækker overfladen indtil den midterste gennemsigtige del af CD'en
- Specielle "vinger" på etiketarket gør det nemt at påklæbe på CD skiven
- Glossy print bliver ekstra skinnende, mat print efterlader et klassisk look
- Nem og Gratis Design & Print Software på [www.avery.dk](http://www.avery.dk)

Varenr.	Produktbeskrivelse	Mål	Farve	Indhold	Pakke	FSC®
103661	Full face CD etiketter, Inkjet, C9660-25	Ø 117	Hvid, glossy	50 stk	1pk.	
103683	Full face CD etiketter, laser, L7676-25	Ø 117	Hvid, mat	50 stk	1pk.	•
103669	Full face CD etiketter, inkjet, J8676-25	Ø 117	Hvid, mat	50 stk	1pk.	
108314	Classic CD etiketter, laser, L6043-25	Ø 117	Hvid	50 stk	1pk.	•

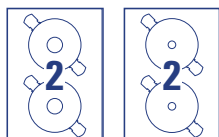

L6043™

L7676™  
J8676™  
C9660™



**AVERY**

Skabeloner & Software  
Besøg [www.avery.dk](http://www.avery.dk)/[www.avery.se](http://www.avery.se)



## Magnetiske skilte

Den fleksible løsning til lagerreoler, opslagstavler, køleskabslågen, whiteboards og andre magnetiske tavler

- Design og print dine egne magneter på få minutter. Kan printes i alle inkjet printere
- Magneter med kraftig hold, men de kan naturligvis nemt flyttes rundt
- Anvendelige på alle metaloverflader
- Nem og Gratis Design & Print Software på [www.avery.dk](http://www.avery.dk)

Varenr.	Produktbeskrivelse	Mål	Farve	Indhold	Pakke
103746	Magnetiske skilte, J8867-5	210 x 297	Hvid	5 stk	1pk.
103747	Magnetiske skilte, J8875-5	50 x 140	Hvid	40 stk	1pk.



J8867™

J8875™



**AVERY**

Skabeloner & Software  
Besøg [www.avery.dk](http://www.avery.dk)/[www.avery.se](http://www.avery.se)



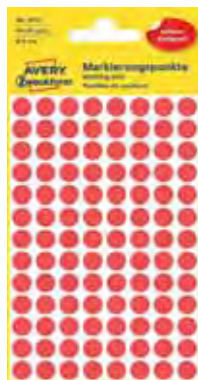

## Runde farvekodingsdots

Brug farvemarkering og gør det nemt og overskueligt!

- Fås i størrelserne Ø8, Ø12, Ø18 i alle regnbuens farver samt neon farver
- Brug farvekoding på feriekalendere, projektplaner, skuffer, reolsystemer mv.
- Leveres i praktisk pose til nem opbevaring

Varenr.	Produktbeskrivelse	Mål	Farve	Indhold	Pakke
392933	Runde farvekodingsdots, 3009	Ø 8	Sort	416 stk	10 pk.
4500129	Runde farvekodingsdots, 3010	Ø 8	Rød	416 stk	10 pk.
4500132	Runde farvekodingsdots, 3011	Ø 8	Blå	416 stk	10 pk.
4500130	Runde farvekodingsdots, 3012	Ø 8	Grøn	416 stk	10 pk.
4500131	Runde farvekodingsdots, 3013	Ø 8	Gul	416 stk	10 pk.
4500114	Runde farvekodingsdots, 3175	Ø 8	Hvid	416 stk	10 pk.
392934	Runde farvekodingsdots, 3179	Ø 8	Neon grøn	416 stk	10 pk.
392935	Runde farvekodingsdots, 3177	Ø 8	Neon Rød	416 stk	10 pk.
392936	Runde farvekodingsdots, 3178	Ø 8	Neon Orange	416 stk	10 pk.
392937	Runde farvekodingsdots, 3090	Ø 8	Ass. farver	416 stk	10 pk.
113574	Runde farvekodingsdots, 3140	Ø 12	Sort	270 stk	10 pk.
113575	Runde farvekodingsdots, 3141	Ø 12	Rød	270 stk	10 pk.
113576	Runde farvekodingsdots, 3142	Ø 12	Blå	270 stk	10 pk.
113577	Runde farvekodingsdots, 3143	Ø 12	Grøn	270 stk	10 pk.
113578	Runde farvekodingsdots, 3144	Ø 12	Gul	270 stk	10 pk.
113579	Runde farvekodingsdots, 3145	Ø 12	Hvid	270 stk	10 pk.
392938	Runde farvekodingsdots, 3149	Ø 12	Neon grøn	270 stk	10 pk.
392939	Runde farvekodingsdots, 3147	Ø 12	Neon rød	270 stk	10 pk.
392940	Runde farvekodingsdots, 3148	Ø 12	Neon orange	270 stk	10 pk.
392941	Runde farvekodingsdots, 3088	Ø 12	Ass. farver	270 stk	10 pk.
5692908	Runde farvekodingsdots, 3003	Ø 18	Sort	96 stk	10 pk.
5692905	Runde farvekodingsdots, 3004	Ø 18	Rød	96 stk	10 pk.
5692907	Runde farvekodingsdots, 3005	Ø 18	Blå	96 stk	10 pk.
5692902	Runde farvekodingsdots, 3006	Ø 18	Grøn	96 stk	10 pk.
2353008	Runde farvekodingsdots, 3007	Ø 18	Gul	96 stk	10 pk.
392942	Runde farvekodingsdots, 3170	Ø 18	Hvid	96 stk	10 pk.
392943	Runde farvekodingsdots, 3174	Ø 18	Neon grøn	96 stk	10 pk.
392944	Runde farvekodingsdots, 3172	Ø 18	Neon rød	96 stk	10 pk.
392945	Runde farvekodingsdots, 3173	Ø 18	Neon orange	96 stk	10 pk.
392946	Runde farvekodingsdots, 3089	Ø 18	Ass. farver	96 stk	10 pk.

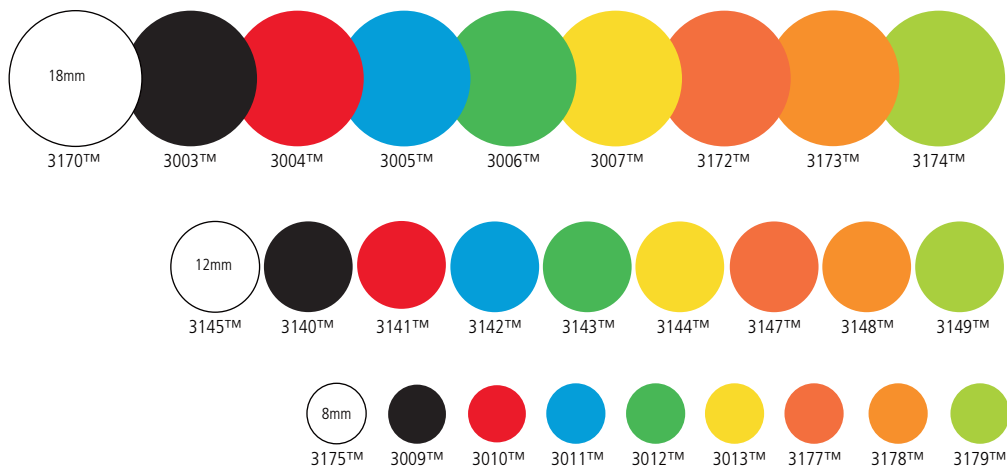

### Etiketter til håndskrivning i mappe

Den nemme og hurtige etiket - til alverdens formål på arbejdspladsen, i skolen og i hjemmet... til madpakken, plastik-lommerne, flyttekasserne mv.

- Du kan anvende tusch, kuglepen, marker, blyant - det skriveskabs, du lige har ved hånden
- Etiketterne klæber sikkert og permanent

Varenr.	Produktbeskrivelse	Mål	Farve	Indhold	Pakke
103815	Etiketter til håndskrivning i mappe, 3306	13 x 8	Hvid	3712 stk	1 pk.
103797	Etiketter til håndskrivning i mappe, 3312	18 x 12	Hvid	1800 stk	1 pk.
103801	Etiketter til håndskrivning i mappe, 3318	22 x 18	Hvid	1200 stk	1 pk.
103803	Etiketter til håndskrivning i mappe, 3319	29 x 18	Hvid	960 stk	1 pk.
103798	Etiketter til håndskrivning i mappe, 3320	32 x 10	Hvid	1144 stk	1 pk.
103799	Etiketter til håndskrivning i mappe, 3323	38 x 14	Hvid	928 stk	1 pk.
103802	Etiketter til håndskrivning i mappe, 3324	38 x 18	Hvid	648 stk	1 pk.
103805	Etiketter til håndskrivning i mappe, 3325	38 x 24	Hvid	522 stk	1 pk.
103800	Etiketter til håndskrivning i mappe, 3336	50 x 14	Hvid	672 stk	1 pk.
113562	Etiketter til håndskrivning i mappe, 3327	50 x 19	Hvid	486 stk	1 pk.
103804	Etiketter til håndskrivning i mappe, 3340	62 x 19	Hvid	392 stk	1 pk.
113563	Etiketter til håndskrivning i mappe, 3337	54 x 35	Hvid	224 stk	1 pk.
113566	Etiketter til håndskrivning i mappe, 3362	77 x 31	Hvid	224 stk	1 pk.
103814	Etiketter til håndskrivning i mappe, 3329	76 x 39	Hvid	192 stk	1 pk.
113567	Etiketter til håndskrivning i mappe, 3330	80 x 54	Hvid	112 stk	1 pk.
103816	Etiketter til håndskrivning i mappe, 3331	98 x 51	Hvid	84 stk	1 pk.



### Etiketter til håndskrivning i pose

Den nemme og hurtige etiket - til alverdens formål på arbejdspladsen, i skolen og i hjemmet... til madpakken, plastik-lommerne, flyttekasserne mv.

- Du kan anvende tusch, kuglepen, marker, blyant - det skriveskabs, du lige har ved hånden
- Etiketterne klæber sikkert og permanent

Varenr.	Produktbeskrivelse	Mål	Farve	Indhold	Pakke
392948	Etiketter til håndskrivning i pose, 3041	13 x 8	Hvid	384 stk	10 pk.
392949	Etiketter til håndskrivning i pose, 3042	18 x 12	Hvid	216 stk	10 pk.
392950	Etiketter til håndskrivning i pose, 3043	22 x 18	Hvid	120 stk	10 pk.
392951	Etiketter til håndskrivning i pose, 3045	38 x 24	Hvid	63 stk	10 pk.
392952	Etiketter til håndskrivning i pose, 3079	50 x 19	Hvid	48 stk	10 pk.
392955	Etiketter til håndskrivning i pose, 3087	54 x 35	Hvid	24 stk	10 pk.
392953	Etiketter til håndskrivning i pose, 3080	76 x 19	Hvid	36 stk	10 pk.
392954	Etiketter til håndskrivning i pose, 3081	79 x 39	Hvid	18 stk	10 pk.

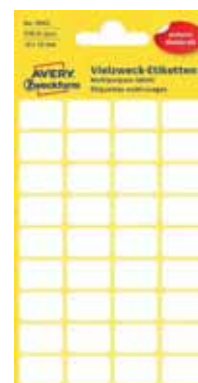

### Danske flag

Danske selvklæbende flag, som er perfekte som festlig dekoration på gaver, fødselsdagskort, indbydelse, festsange, blomsterhilsner mv.

- Klassisk udseende med let bølget kant, som giver et flot eksklusivt look
- Klæber pålideligt på papir, karton, fortrykte kort, gavepapir, cellofan og lign.

Varenr.	Produktbeskrivelse	Mål	Farve	Indhold	Pakke
395718	Små danske flag, 31-057	9 x 16	Rød/hvid	144 stk	10 pk.
395719	Danske flag, 31-058	12 x 22	Rød/hvid	84 stk	10 pk.
395720	Store danske flag, 31-059	18 x 34	Rød/hvid	40 stk	10 pk.

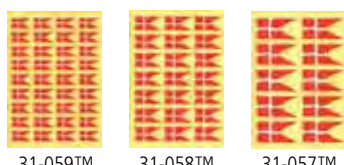

31-059™    31-058™    31-057™

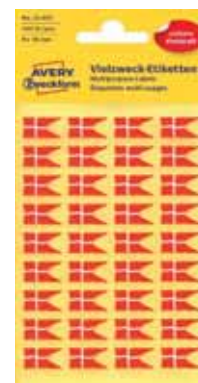



### Etiketter til Matrixprintere

Selvklebende etiketter med randhuller og i endeløse baner til matrixprintere

- Mikroperforering adskiller hver etiket fra hinanden
- Leveres i praktisk emballage, til nem fremføring og opbevaring

Varenr.	Produktbeskrivelse	Mål	Farve	Indhold	Pakke
113800	1 etiket pr. banebredde, 5101	88,9 x 23	Hvid	6000 stk	1pk.
113801	1 etiket pr. banebredde, 3615	88,9 x 35,7	Hvid	4000 stk	1pk.



### Aftagelige etiketter

Ideelle til midlertidig mærkning. Etiketterne klæber godt og kan nemt fjernes igen uden at efterlade limrester. Pakke med 5 ekstra ark

- De er velegnede til at ændre oversigten over indholdet af dine dokumenter, mapper, skuffer mv. eller som midlertidige noter og instruktioner
- De kan printes i alle laser, farvelaser og inkjetprintere
- Nem og Gratis Design & Print Software på [www.avery.dk](http://www.avery.dk)

Varenr.	Produktbeskrivelse	Mål	Farve	Indhold	Pakke	FSC®
103727	Aftagelige etiketter, L4743REV-25	99,1 x 42,3	Hvid	360 stk	1pk.	•
103728	Aftagelige etiketter, L4737REV-25	63,5 x 29,6	Hvid	810 stk	1pk.	•
103729	Aftagelige etiketter, L4736REV-25	45,7 x 21,2	Hvid	1440 stk	1pk.	•
103730	Aftagelige etiketter, L4732REV-25	35,6 x 16,9	Hvid	2400 stk	1pk.	•
103731	Aftagelige etiketter, L4731REV-25	25,4 x 10	Hvid	5670 stk	1pk.	•

Skabeloner & Software  
Besøg [www.avery.dk/www.avery.se](http://www.avery.dk/www.avery.se)



L4743REV™ L4737REV™ L4736REV™ L4732REV™ L4731REV™



### Farvede etiketter

Sikrer dig øjeblikkelig genkendelse, et hurtigt overblik og tydelig farvemærkning i din organisering og arkivering

- Brug permanent klæbende etiketter til vedvarende mærkning af bokse, mapper, skuffer mv.
- Brug de aftagelige etiketter til midlertidig mærkning. De kan fjernes uden at der efterlades limrester eller mærker. L7263Y-25 er aftagelige, resten er permanentklæbende
- Jam-Free™ - garanteret problemfri udskrivning. Kan printes i alle printere
- Nem og Gratis Design & Print Software på [www.avery.dk](http://www.avery.dk)

Varenr.	Produktbeskrivelse	Mål	Farve	Indhold	Pakke
1405023	Farvede etiketter, 3448	70 x 37	Rød	2400 stk	1pk.
103759	Farvede etiketter, 3451	70 x 37	Gul	2400 stk	1pk.
103763	Farvede etiketter, 3455	105 x 37	Gul	1600 stk	1pk.
103764	Farvede etiketter, 3456	105 x 148	Rød	400 stk	1pk.
103766	Farvede etiketter, 3458	105 x 148	Grøn	400 stk	1pk.
103767	Farvede etiketter, 3459	105 x 148	Gul	400 stk	1pk.
103752	Farvede etiketter, L7263Y-25	99,1 x 38,1	Neon gul	350 stk	1pk.

Skabeloner & Software  
Besøg [www.avery.dk/www.avery.se](http://www.avery.dk/www.avery.se)



3459™ 3456™ 3458™ L7263Y™ 3455™ 3451™ 3448™

### Naturbrune etiketter

- Selvklebende og naturlook til dine produkter med miljøvenlige etiketter. Fremstillet i 100% miljøvenligt materiale.
- Du kan let og enkelt designe og printe på [www.avery.dk](http://www.avery.dk). Kan printes i alle printere

Varenr.	Produktbeskrivelse	Mål	Farve	Indhold	Pakke
106379	Ovale etiketter, L7103-25	63,5 x 42,3	Natur brun	450 stk	1pk.



L7103™

### Krystallklare gennemsigtige etiketter

- Den eksklusive mærkning! Mærk produkter, genstande i f.eks. reception og mødelokaler med vores krystallklare etiketter, som er fremstillet i glossy transparent materiale.
- Helt gennemsigtige etiketter, som giver et stilfuldt og næsten usynligt udseende
- Perfekte på glas, polerede overflader samt metal og plastik
- Fremstillet i modstandsdygtigt polyester materiale, vandfaste, smudsafvisende og tåler temperaturer fra -20° C til +80°C
- Til laser og farvelaser printere

Varenr.	Produktbeskrivelse	Mål	Farve	Indhold	Pakke
108351	Krystallklare etiketter, L7781-25	45,7 x 25,4	Transparent	1000 stk	1pk.
108352	Krystallklare etiketter, L7782-25	63,5 x 38,1	Transparent	525 stk	1pk.
108354	Krystallklare etiketter, L7784-25	210 x 297	Transparent	25 stk	1pk.



L7781™



L7782™



L7784™

### Kreative blanke etiketter, glossy

De kreative etiketter er fremstillet i materiale, der giver den flotteste udskrift i farver

- Den blanke overflade og høje udskriftskvalitet giver et eksklusivt udseende på dine produkter, brochurer, kataloger mm.
- Perfekte på glas, polerede overflader samt metal og plastik
- Fremstillet i modstandsdygtigt polyester materiale, vandfaste, smudsafvisende og tåler temperaturer fra -20° C til +80°C
- Til laser og farvelaser printere

Varenr.	Produktbeskrivelse	Mål	Farve	Indhold	Pakke	FSC®
103717	Etiket, glossy, L7769-40	99,1 x 139	Hvid	160 stk	1pk.	•
103718	Etiket, glossy, L7765-40	99,1 x 67,7	Hvid	320 stk	1pk.	•



L7769™



L7765™

### Runde etiketter

De er velegnede til at highlighte ny eller special information på produkter, eller brochurer

- De gule, runde etiketter er aftagelig og kan fjernes uden at efterlade mærker eller lim rester
- Kan printes i alle gængse printere
- Nem og Gratis Design & Print Software på [www.avery.dk](http://www.avery.dk)

Varenr.	Produktbeskrivelse	Mål	Farve	Indhold	Pakke	FSC®
103749	Runde etiketter, permanent, L3415-100	Ø 40	Hvid	2400 stk	1pk.	•
103750	Runde etiketter, permanent, L3416-100	Ø 60	Hvid	1200 stk	1pk.	•
103751	Runde etiketter, aftagelig, L7670Y-25	Ø 63,5	Neon gul	300 stk	1pk.	



L7670Y™



L3416™



L3415™





### Avery Living serie, Køkken

Averys LIVING serie er udviklet specielt til brug i familien og i hjemmet. - Med produkterne til køkkenet kan du nemt bringe orden i køkkenskabene og få alt på rette hylde. Der er bl.a. etiketter med praktisk datoangivelse, som er holdbare til fryser eller opvaskemaskine/mikroovn og til forsejling af marmelade eller andre søde sager

Varenr.	Produktbeskrivelse	Mål	Farve	Indhold	Pakke
395721	Runde køkkenetiketter, afvaskbare, aftagelige	Ø 48 mm	Hvide m. farvet ramme	24 stk	1pk.
395722	Firkantede køkkenetiketter, afvaskbare, aftagelige	47,5 x 73	Hvide m. farvet ramme	16 stk	1pk.
395723	Mikroovn/opvaskemaskine etiketter, permanente	47,5 x 48,5	Hvide m. farvet ramme	24 stk	1pk.
395724	Fryseetiketter m/datofunktion, permanente	26 x 73	Blå og grøn	24 stk	1pk.
395725	Sylteetiketter med plombering	Diverse	Hvide m. farvet ramme	8 Sæt	1pk.
395739	Selvlaminerende etiketter, afvaskbare	17 x 85	Hvide m. sort ramme	12 stk	1pk.

### Avery Living serie, Bolig

Kreative etiketter til boligen kan du på en nydelig og dekorativ måde skabe orden i ethvert hjem, på kasser, opbevaringsbokse, både inde og ude. Der får bl.a. aftagelige etiketter til opbevaringsbokse, særligt holdbare etiketter til værkstedet og haven samt whiteboard folie til personlige beskeder

Varenr.	Produktbeskrivelse	Mål	Farve	Indhold	Pakke
395726	Husholdningsetiketter, permanente	97 x 73	Hvide m. farve ram.	10 stk	1pk.
395727	Runde etiketter, permanente	Ø 73	Naturbrune	8 stk	1pk.
395728	Skriv & Visk-ud huskesedler, flytbare	98 x 149	Hvide	3 ark	1pk.
395729	Selvklæbende lomme med indstikskort, perm.	95 x 60	Transparent/hvid	4 stk/8 kort	1pk.
395730	Forseglingsetiketter, diverse motiver, præget	Ø 19	Røde	30 stk	1pk.
395738	Ledningsmarkør, holdbart materiale	60 x 40	Hvide	24 stk	1pk.

### Avery Living serie, Dekoration

Averys LIVING serie er udviklet specielt til brug i familien og i hjemmet. - Med disse etiketter kan du forkæle dig selv og dine venner. Flasken med frugtsaft til veninden, krukken med småkager til mormor og gaveæsken til fødselaren bliver mere personlig og får lige den der ekstra finish med etiketter der har en eksklusiv lærredstruktur eller gave-hængemærker, som du kan skrive på med kridt

Varenr.	Produktbeskrivelse	Mål	Farve	Indhold	Pakke
395731	Runde etiketter, tavlemateriale	Ø 48	Sort	15 stk	1pk.
395732	Etiketter, tavlemateriale, skriv med kridt	48,5 x 97	Sort	32 stk	1pk.
395733	Dekorative lærredstruktur etiketter	Ø 73	Hvid m. farve ram.	12 stk	1pk.
395734	Selvklæbende metalrammer med indstikskort	27 x 54	Sølv/hvid	3 stk	1pk.
395735	Rundt manillamærke, tavlemateriale	Ø 50	Sort	16 stk	1pk.
395736	Rundt manillamærke, tavlemateriale	80 x 40	Sort	102 stk	1pk.

### Avery Living serie, Børn

Etiketter der er designet specielt til brug på børneværelset, i børnehaven og skolen. Du kan nemt holde styr på børnenes ting. Etiketterne har søde motiver og kan holde til lidt af hvert. Så nu kan du nemt personliggøre legetøj, kasser, tekstiler og skoleting

Varenr.	Produktbeskrivelse	Mål	Farve	Indhold	Pakke
395740	Etiketter til tekstiler, tåler vaskemaskine	Div. str.	Hvid	15 stk	1pk.
395741	Etiketter til legetøjskasser mm.	Ø 37	Forskellige børne motiver	32 stk	1pk.
395742	Etiketter til legetøjskasser mm.	47,5 x 97	Forskellige børne motiver	12 stk	1pk.
395743	Refleksetiketter til tøj, tasker, klip selv	150,8 x 99,4	Sølv	3 stk	1pk.
395744	Bogetiketter med motiver, til bøger, hæfter.	47,5 x 73	Forskellige børne motiver	16 stk	1pk.
395745	Etiketter til farveblyanter, skriveredskaber.	31 x 6	Forskellige børne motiver	102 stk	1pk.

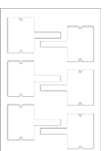
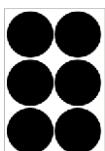
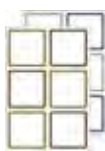



### Køsystem Turn-O-Matic Classic

Effektiv og kundevenlig afvikling af køer, således at dine kunder undgår den irriterende oplevelse af at blive sprunget over i køen, samtidig med at dit personale ved, at de ekspederer kunderne i en fair rækkefølge

- Komplet Turn-O-Matic startsæt med alt, hvad du behøver for at komme godt i gang
- Købilletter trækkes frem manuelt fra dispenser, fremkaldning af kunder fungerer elektronisk
- Robust og i høj kvalitet
- Ideelt til bagerier, apoteker, take-a-way restauranter, pakkeudleveringssteder og lignende steder, hvor kunder skal betjenes efter rækkefølge

Varenr.	Produktbeskrivelse	Farve	Indhold
1396205	Komplet sæt m/2-cifre LED display. Dispenser (D900) til købilletter, 6x4000 gule købilletter, strømforsyning, 2 trådløse trykknapper og monteringsstilbehør	Sort/rød	1 pk.



### Tilbehør til Turn-O-Matic Classic Køsystem

Ekstra tilbehør til køsystem fra Turn-O-Matic, varenr. 1396205

Varenr.	Produktbeskrivelse	Farve	Indhold
1625562	2-cifre LED Display inkl. data kabel (25m) og ledning (5m)	Sort	1 pk.
1625551	1 trådløs tryknap m/nøglering og selvklæbende velcro strip	Sort	1 pk.
1625573	Stander på fod til købilletterdispenser og skilteholder, A4, 35mm dia x 2,29m	Sølvgrå	1 pk.
1625492	Dispenser til købilletter, D80	Rød/sort	1 pk.
1625503	Dispenser til købilletter, D900	Rød/grå	1 pk.



### Købilletter til Turn-O-Matic Classic Køsystem

Købilletter som passer til D900 og D80 dispenser fra Turn-O-Matic. Farvede købilletter med sort tryk med 3-cifre seriel nummerering 000-999. Første tal i 'outline' tryk. For D900 købilletterne, sensor markering på bagsiden for nem fremføring



Varenr.	Produktbeskrivelse	Mål	Farve	Indhold
1625540	Købilletter, T90, passer til D900 dispenser	31x67mm	Gul	6 r l á 4.000 billetter
1625536	Købilletter, T90, passer til D900 dispenser	31x67mm	Pink	6 r l á 4.000 billetter
1625525	Købilletter, T80, passer til D80 dispenser	40x77mm	Hvid	6 r l á 3.000 billetter
1625514	Købilletter, T80, passer til D80 dispenser	40x77mm	Gul	6 r l á 3.000 billetter

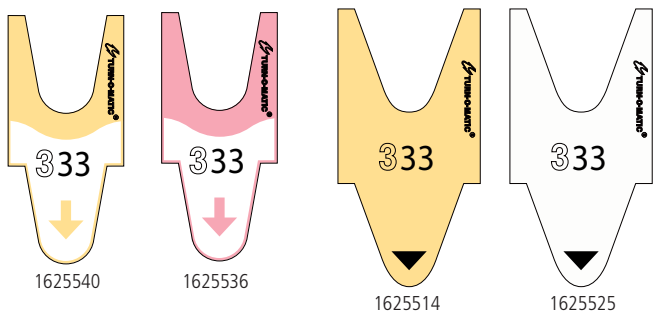

### METO EAGLE S Pris- og datomærkepistoler

- Til 1 linje tryk. Max 6 tegn
- Høj kvalitet, robust, driftssikker, med sublim ergonomi. Nem at betjene. Præcis og ensartet trykkvalitet
- 1625584/1625595: Kan anvendes til både pris- og datomærkning. Skriver: Tal 0-9 . - / og valutasymbol kr
- 1625606: Velegnet til datomærkning. Skriver ingen valutasymboler, kun Tal 0-9 og . - /

Varenr.	Produktbeskrivelse	Indhold
1625584	METO Prispistol, Eagle S, 626x12, 1 linje, 6 tegn, til etiketstr. 26x12 mm	1 stk.
1625595	METO Prispistol, Eagle S, 626x16, 1 linje, 6 tegn, etiketstr. 26x16mm	1 stk.
1625606	METO Datopistol, Eagle S, 626, 1 linje, 6 tegn, Etiketstr. 26x16mm	1 stk.

### METO EAGLE S Etiketter

1625702	METO Prisetiketter, etiketstr. 22x12mm, neon rød, permanent	7 rl, 1500 etiketter/rl
1625713	METO Prisetiketter, etiketstr. 22x12mm, hvid, permanent	7 rl, 1500 etiketter/rl
1625724	METO Prisetiketter, etiketstr. 26x12mm, neon rød, permanent	6 rl, 1500 etiketter/rl
1625735	METO Prisetiketter, etiketstr. 26x12mm, hvid, aftagelig	6 rl, 1500 etiketter/rl
1625746	METO Prisetiketter, etiketstr. 26x12mm, hvid, permanent	6 rl, 1500 etiketter/rl

### METO EAGLE S Blækruller

1625632	METO Blækruller til METO Eagle S/M prispistoler, sort	5 ruller/blister
1625643	METO Blækruller til METO Flash og Proline S/M, sort	5 ruller/blister

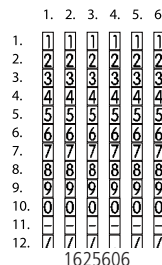
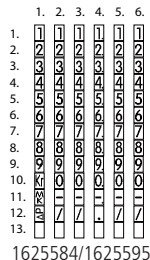
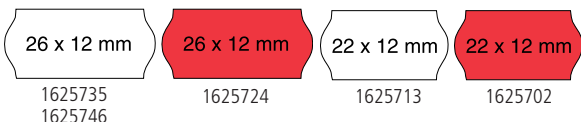

### METO EAGLE M Pris- og datomærkepistoler

- Til 2 linje tryk. 14 tegn (8 øverst/6 nederst)
- Øverste linje: Tallene 1/2, 0-19, 20, 21, 22, tegnsætning . - / # % m M St KG g L x AR valutasymboler: kr, €, K R
- Nederste linje: Tallene 0-9, tegnsætning . - / M KG, valutasymboler: kr, €, K R
- Høj kvalitet, robust, driftssikker, med sublim ergonomi. Nem at betjene. Præcis og ensartet trykkvalitet

Varenr.	Produktbeskrivelse	Indhold
1625610	METO Prispistol, Eagle M, 1426x16, 2 linjer, 14 tegn, etiketstr. 26x16mm	1 stk.

### METO EAGLE M Etiketter

1625680	METO Prisetiketter, etiketstr. 26x16mm, hvid, aftagelig	6 rl, 1200 etiketter/rl
1625691	METO Prisetiketter, etiketstr. 26x16mm, neon rød, permanent	6 rl, 1200 etiketter/rl

### METO EAGLE M Blækruller

1625632	METO Blækruller til METO Eagle S/M prispistoler, sort	5 ruller/blister
1625643	METO Blækruller til METO Flash og Proline S/M, sort	5 ruller/blister

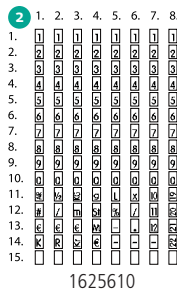
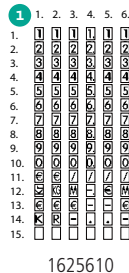
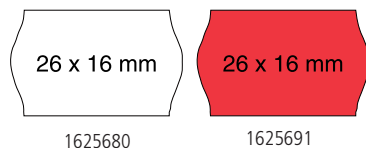





### Visitkort

Styrk netværket - ha' visitkortet parat. Fremstil dine egne flotte professionelle visitkort i præcis det antal, som du har behov for. Det er økonomisk, fleksibelt og nemt

- Quick&Clean™ teknologien sikrer helt skarpe kanter og nem adskillelse fra arket efter print
- Mat og glossy kvalitet efter din smag og behov
- Kortene til 2-sidet print giver dig mere plads at kommunikere på
- Visitkort med mikroperforering og knapt så skarpe kanter til dem, som ønsker et billigere alternativ til Quick&Clean™ visitkortene
- Nem og Gratis Design & Print Software på [www.avery.dk](http://www.avery.dk)

Varenr.	Produktbeskrivelse	Mål	Vægt	Farve	Indhold	Pakke	FSC®
103670	Visitkort, mat, print begge sider, inkjet, C32015-25	85 x 54	260	Hvid	200 kort	1pk.	•
103684	Visitkort, mat, alle printere, C32011-25	85 x 54	200	Hvid	250 kort	1pk.	•
103732	Visitkort, satin, print begge sider, laser, C32026-25	85 x 54	270	Ultra hvid	250 kort	1pk.	•
103659	Visitkort, satin, print begge sider, laser, C32016-25	85 x 54	220	Hvid	250 kort	1pk.	•
108342	Visitkort, glossy forside, print beg. sider, inkjet C32028-25	85 x 54	240	Hvid	200 kort	1pk.	
103660	Visitkort, mat, mikroperforerede, inkjet C32014-25	85 x 54	200	Hvid	250 kort	1pk.	

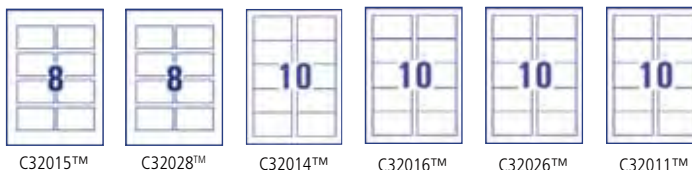

### Navne etiketter, til print eller håndskrivning

Selvklæbende navne etiketter er et effektivt, praktisk og nemt alternativ til de traditionelle navneskilte i plastlomme. Brug dem f.eks. til seminarer, kurser, messer og virksomhedsbesøg

- Print navnet på navneetiketten og sæt den direkte på tøjet. Til laser og farvelaser printere
- Du kan også skrive på etiketterne med en tusch, marker el.lign
- Klæber på alle tekstiler, uden at efterlade mærker, men anbefales ikke til læder, nylon, fløj og andre sarte tekstiler
- Lavet af PVC-frit silkemateriale, som giver et flot look
- Brug Averages gratis design & print software på [www.avery.dk](http://www.avery.dk)

Varenr.	Produktbeskrivelse	Mål	Farve	Indhold	Pakke
100938	Selvklæbende navne etiketter, L4784-20	63,5 x 29,6	Hvid	540 stk	1pk.
1051003	Selvklæbende navne etiketter, L4785-20	80 x 50	Hvid	200 stk	1pk.
395760	Selvklæbende navne etiketter, L4783-20	88,9 x 31	Hvid	320 stk	1pk.



### Printbare armbånd

Fremstil hurtigt og let professionelle armbånd kun ved hjælp af en computer og en printer

- Masser af anvendelsesmuligheder, f.eks. på skoleudflugter, sportsstævner, til firmafester, møder eller events, hvor deltagere deles op i grupper, eller som "adgangsbillet"
- Blødt PVC-frit materiale, der er behageligt at have på
- Tåler vand og snavs, er rivfaste
- Nem og Gratis Design & Print Software på [www.avery.dk](http://www.avery.dk). Til laser og farve laser printere

Varenr.	Produktbeskrivelse	Mål	Farve	Indhold	Pakke
1530325	Navne armbånd, L4000-10	265 x 18	Hvid	100	1pk.
1530336	Navne armbånd, L4001-10	265 x 18	Gul	100	1pk.

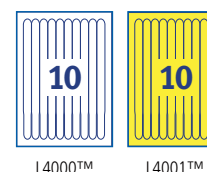

## Fotopapir

Fotopapir til brug i inkjet printer fra f.eks. HP®, Canon®, Lexmark®, Brother®, Epson®

Classic fotopapir:

Et super godt papirvalg, hvis du gerne vil printe mange af dine hverdagsbilleder og gemme dem i et fotoalbum. Printet er tørt lige med det samme.

Superior fotopapir:

Du skal vælge denne type papir, hvis du ønsker at dine farveprint skal være af høj kvalitet. Det kunne f.eks. være print af billeder fra fødselsdagsfesten, af den nye hundehvalp eller din nye bil.

Premium fotopapir:

'Cremen' indenfor fotopapir til din inkjet printer. Dit printresultat bliver blankt, eksklusivt og fantastisk skinnende flot. Brug papiret til de helt særlige prints, f.eks. af konfirmanden, bryllupsbilledet, portrættet, den nyfødte baby eller måske en nyudsprungen blomst og sæt det i en billedramme.

Fotopapir til brug i farvelaser printer fra f.eks. HP®, Brother®, Canon®, Samsung®, Kyocera®, Oki®, Lexmark® Det helt rigtige valg til din farvelaserprinter. God papirtykkelse til både de almindelige kontoudskrifter, men også pænt og præsentabelt til præsentationsmateriale.

- Nem og Gratis Design & Print Software på [www.avery.dk](http://www.avery.dk)

Varenr.	Produktbeskrivelse	Mål	Vægt	Indhold	Pakke	FSC®
104094	Classic fotopapir, glossy, inkjet, C2570-100	10 x 15	180	100 ark	1pk.	
104095	Superior fotopapir, mat satin, inkjet, C2552-50	10 x 15	250	50 ark	1pk.	•
105859	Superior fotopapir, glossy, inkjet, 2497-40	A4	230	40 ark	1pk.	
392958	Fotopapir, glossy, inkjet, 2739	A4	250	40 ark	1pk.	•
105858	Premium fotopapir, glossy, inkjet, 2482-20	A4	300	20 ark	1pk.	•
104096	Premium fotopapir, glossy, laser, 2498	A4	250	100 ark	1pk.	•
395716	Premium fotopapir, glossy, laser, 1398-200	A4	200	200 ark	1pk.	•
395717	Superior fotopapir, glossy, laser, 2598-200	A4	150	200 ark	1pk.	•



Skabeloner & Software  
Besøg [www.avery.dk](http://www.avery.dk)/[www.avery.se](http://www.avery.se)



## T-shirt Transfers My-Design

Design, print, stryg på!

- Det perfekte produkt til firmafesten, team-buildingen, svendegildet, klassefesten, firmaudflugt eller en hel anden anledning
- Velegnede til bomuldstekstiler
- Kan vaskes ved 30°C efter påstrykning. Brugervejledning medfølger i pakken
- Find sjove motiver og Design & Print gratis på [www.avery.dk](http://www.avery.dk). Kan printes i alle inkjet printere

Varenr.	Produktbeskrivelse	Mål	Indhold	Pakke
392956	T-shirt transfers, til lyse tekstiler, MD1001	A4	5 ark	1pk.
392957	T-shirt transfers, til mørke tekstiler, MD1003	A4	4 ark	1pk.



Skabeloner & Software  
Besøg [www.avery.dk](http://www.avery.dk)/[www.avery.se](http://www.avery.se)



## Advarselsfugle

Bor du i et hus med store vinduer, hvor fugle ofte flyver på, eller arbejder du i en virksomhed med mange glaspartier?

- Avery's sorte advarselsfugle er en praktisk og nem løsning. Fuglene er beregnet til at klæbe på alle former for vinduer, glasdøre og glaspartier for at gøre disse synlige overfor fugle og personer og dermed beskytte dem fra kollisioner
- Vejrbestandigt vinylfolie og aftagelige uden de efterlader mærker og rester. Til indendørs- og udendørs brug
- Pakke med 6 fugle i assorterede størrelser og design

Varenr.	Produktbeskrivelse	Mål	Farve	Indhold	Pakke
392956	Advarselsfugle, 4485	Assorterede str.	Sort	6 stk	1pk.





### Termoetiketter ECO i rulle

Varenr.	Produktbeskrivelse	Mål	Indhold	Pakke
113603	ECO - Ø40mm	110×150mm	800 stk.	1 rl.
113600	ECO - Ø25mm	100×150mm	450 stk.	16 rl.
1534083	ECO - Ø25,4mm	100×150mm	500 stk.	10 rl.
1534050	ECO - Ø25,4mm	102×191mm	350 stk.	18 rl.
1534061	ECO - Ø40mm	102×191mm	250 stk.	10 rl.
113767	ECO - Ø25,4mm	102×192mm	350 stk.	18 rl.



### Termoetiketter ECO

Varenr.	Produktbeskrivelse	Mål	Pakke
113768	ECO - falset, 3000stk/pak	102×192mm	1 pk.
113769	ECO - falset, 3000stk/pak	110×165mm	1 pk.
1534094	ECO, 2000stk/pak	102×191mm	1 pk.



### Skilt Securit klistermærke

Varenr.	Produktbeskrivelse	Mål	Farve	Indhold	Pakke
1621992	Skilt Securit klistermærke, oval	8,5×5cm	Sort	8 stk.	1 pk.

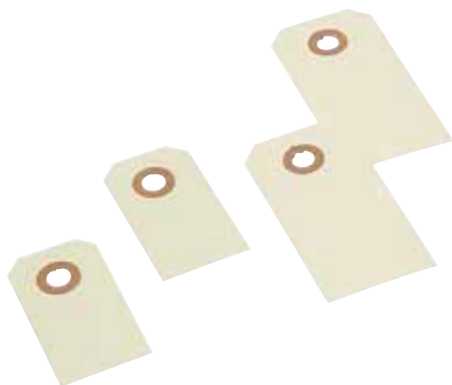





### Manillamærker

Manillamærker i natur - velegnet til opmærkning, gavemærker, prismærkning osv.

Varenr.	Produktbeskrivelse	Mål	Indhold	Pakke
101693	Manillamærker A1	30×60mm	1000 stk.	1 pk.
101696	Manillamærker A2	40×80mm	1000 stk.	1 pk.
101697	Manillamærker A3	50×100mm	1000 stk.	1 pk.
101698	Manillamærker A5	60×120mm	1000 stk.	1 pk.
101699	Manillamærker A7	70×140mm	1000 stk.	1 pk.

## Kuverter u/rude

Varenr.	Produktbeskrivelse	Mål	Farve	Indhold	Pakke
392551	10197, C6 80g - med dobbelt nedfaldet klap på lang side	114×162mm	Hvid	500 stk.	1 pk. 
103899	13387, M65 90g - med dobbelt nedfaldet klap på lang side	110×220mm	Hvid	500 stk.	1 pk.
103898	13342, M65 90g - med opretstående klap på lang side	110×220mm	Hvid	100 stk.	1 pk.
103942	13465, M5 90g - med dobbelt nedfaldet klap på lang side	155×220mm	Hvid	500 stk.	1 pk.
1625761	10199, M5 90g Peal & Seal - med opretstående klap på lang side	155×220mm	Hvid	500 stk.	1 pk.
131406	10114, C5 90g - med dobbelt nedfaldet klap på lang side	162×229mm	Hvid	500 stk.	1 pk. 
103888	10103, C5P 90g Peal & Seal - med nedfaldet klap på kort side	162×229mm	Hvid	500 stk.	1 pk. 
103890	13554, C5P 90g Posefacon - opretstående klap på kort side	162×229mm	Hvid	500 stk.	1 pk.
103885	13718, C4P 90g Posefacon - opretstående klap på kort side	229×324mm	Hvid	500 stk.	1 pk.
103884	13724, C4P 90g Posefacon - opretstående klap på kort side	229×324mm	Hvid	100 stk.	1 pk.
103881	10108, C4P 90g Peal & Seal. Posefacon - nedfaldet klap på kort side	229×324mm	Hvid	500 stk.	1 pk. 



## Kuverter m/rude

Varenr.	Produktbeskrivelse	Mål	Farve	Indhold	Pakke
103895	13367 DS, M65 90g - med dobbelt nedfaldet klap på lang side. Rudeformat: 34x90mm. Placering: 38mm fra oven og 20mm fra venstre kant.	110×220mm	Hvid	500 stk.	1 pk.
103896	13378 DS, M65 90g - med opretstående klap på lang side. Rudeformat: 34x90mm. Placering: 38mm fra oven og 20mm fra venstre kant	110×220mm	Hvid	100 stk.	1 pk.
103919	13432, M5 90g - med opretstående klap på lang side. Rudeformat 34x90mm. Placering: 38mm fra oven og 20mm fra venstre kant	155×220mm	Hvid	500 stk.	1 pk.
103937	13458 DS, M5 90g - med dobbelt nedfaldet klap på lang side. Rudeformat: 34x90mm. Placering: 38mm fra oven og 20mm fra venstre kant.	155×220mm	Hvid	500 stk.	1 pk.
1625750	10198, M5 90g Peal & Seal - med opretstående klap på lang side. Rudeformat: 34x90mm. Placering: 38mm fra oven og 20mm fra venstre kant.	155×220mm	Hvid	500 stk.	1 pk. 
105695	13543 DS, C5P 90g Posefacon - med opretstående klap på kort side. Rudeformat 34x90mm. Placering: 38mm fra oven og 20mm fra venstre kant	162×229mm	Hvid	500 stk.	1 pk.
131352	10098, C5 90g Peal & Seal - med nedfaldet klap på lang side. Rudeformat: 34x90mm. Placering: 38mm fra oven og 20mm fra venstre kant	162×229mm	Hvid	500 stk.	1 pk. 
802968	13528, C5, 90g - med dobbelt nedfaldet klap på lang side. Rudeformat: 34x90mm. Placering: 38mm fra oven og 20mm fra venstre kant	162×229mm	Hvid	500 stk.	1 pk.
131368	13536, C5, 120g Peal & Seal - med opretstående klap på lang side. Rudeformat: 40x110mm. Placering: 50mm fra oven og 20mm fra venstre kant	162×229mm	Hvid	500 stk.	1 pk.
103910	13742, S4P 90g Posefacon - med opretstående klap på kort side. Rudeformat: 100x40mm. Placering: 20mm fra oven og 232mm fra venstre kant	229×312mm	Hvid	500 stk.	1 pk.
103882	13746, C4P 90g Posefacon - med opretstående klap på kort side. Rudeformat: 100x40mm. Placering: 109mm fra oven og 54mm fra venstre kant	229×324mm	Hvid	500 stk.	1 pk.
103883	13723, C4P 90g Posefacon - med opretstående klap på kort side. Rudeformat: 100x40mm. Placering: 109mm fra oven og 54mm fra venstre kant	229×324mm	Hvid	100 stk.	1 pk.
131353	10194, C4P 90g Peal & Seal - med nedfaldet klap på kort side. Rudeformat: 100x40mm. Placering: 109mm fra oven og 54mm fra venstre kant	229×324mm	Hvid	500 stk.	1 pk. 



## Kuverter detailpakning

Varenr.	Produktbeskrivelse	Mål	Farve	Indhold	Pakke
105701	M65 m/rude 90g - Peal & Seal	110×220mm		25 stk.	20 pk.
105700	M65 70g - Peal & Seal	110×220mm		25 stk.	20 pk.
131511	M65 70g - Peal & Seal	110×220mm		50 stk.	10 pk.
105699	C6 70g - fugtgummieret	114×162mm		25 stk.	20 pk.
131510	C6 70g - Peal & Seal	114×162mm		50 stk.	10 pk.
1654424	C5P 80g - Peal & Seal	162×229mm		10 stk.	25 pk.
131513	C5P 80g - Peal & Seal	162×229mm		50 stk.	10 pk.
1623123	C4P 90g - Peal & Seal	229×324mm		10 stk.	10 pk.
131514	C4P 90g - Peal & Seal	229×324mm		50 stk.	10 pk.





## Kuverter m/papbagside

Papbagsiden fortæller alle, at din post skal behandles forsigtigt. Det er forsendelsesemballagen til alt, der ikke må bøjes. Modtageren ved, at de får værdifuldt indhold fra dig i bedste stand. Med Peel & seal.

Varenr.	Produktbeskrivelse	Mål	Farve	Indhold	Pakke
131380	Nr. 2, 11742, 120g	190×250mm	Hvid	250 stk.	1 pk.
103904	Nr. 3, 11743, 90g	229×324mm	Hvid	125 stk.	1 pk.
103905	Nr. 4, 11744, 90g	250×353mm	Hvid	250 stk.	1 pk.
103906	Nr. 6, 11746, 150g	310×440mm	Hvid	125 stk.	1 pk.



## Specialkuverter

Varenr.	Produktbeskrivelse	Mål	Farve	Indhold	Pakke
103900	10085, C5 90g m/dækstriber. Peel & Seal - med nedfaldet klap på lang side. Rudeformat 34x100mm. Placering: 44mm fra oven og 15mm fra venstre kant	162×229mm	Hvid	500 stk.	1 pk.
103903	13840, B4 Jumbo 120g. Peel & Seal - med nedfaldet klap på lang side. Med sidefals - Kapacitet op til ca. 250ark	240×350×20mm	Gul	200 stk.	1 pk.
107579	11532, Cirkulationskuvert m/skema, 120g kraftpapir	260×330mm	Brun	250 stk.	1 pk.
392655	11627, B4 Expander 140g. Peel & Seal - med nedfaldet klap på lang side	250×353mm	Hvid	250 stk.	1 pk.
131447	14225, B4 Securitex Expander 130g. Peel & Seal - vandafvisende, uigennemsigtig og slidstærk	250×353×38mm	Hvid	100 stk.	1 pk.
133105	13229, 4P Lønningspose Posefacon 80g - med opretstående klap på kort side	95×145mm	Gul	500 stk.	1 pk.
395763	13213, Kortkonvolut 80g - fugtgummiret med nedfaldet klap på lang side	78×115mm	Hvid	500 stk.	1 pk.

## Kuvert E-co Double

2-lags kuvert med dobbelt Peel & Seal og 1 rivestrimmel strip.

Varenr.	Produktbeskrivelse	Mål	Farve	Pakke
1126355	14001 - 250stk/pak	300×370+80/90mm	Brun	1 pk.
1653595	14002 - 250stk/pak	340×420+80/90mm	Brun	1 pk.
1126366	14003 - 150stk/pak	380×480+80/90mm	Brun	1 pk.
1653606	14004 - 120stk/pak	480×600-80/90mm	Brun	1 pk.
1126370	14005 - 100stk/pak	500×520+80/90mm	Brun	1 pk.



## Kartonkuverter

Perfekt til at undgå bøjning af kataloger og fotos

- kan expandere
- med selvklæbende lukning
- stærk kvalitet
- sikker forsendelse og nem håndtering

Varenr.	Produktbeskrivelse	Mål	Farve	Pakke
1055563	Suprawell 3, 100 stk./pk.	234×330mm	Brun	1 pk.
1055585	Suprawell 5, 100 stk./pk.	270×390mm	Brun	1 pk.
1055596	Suprawell 6, 100 stk./pk.	290×410mm	Brun	1 pk.
1055611	Suprawell 8, 75 stk./pk.	370×540mm	Brun	1 pk.
103915	Kartonpose 6 t/A4+, 100 stk./pk.	295×375mm	Brun	1 pk.





## Prøveposer

Den originale prøvepose har en rul-og-fold lukning og huller til forsegling med clips. Den er stærk nok til alt fra bløde tekstiler til rapporter. Der er næsten ikke noget, du ikke kan sende, indsamle eller opbevare i denne pose med klodsbund.

Varenr.	Produktbeskrivelse	Mål	Farve	Indhold	Pakke
101885	Nr. 1, 11811	100×235×40mm	Brun	250 stk.	1 pk.
101884	Nr. 2, 11812	120×275×40mm	Brun	250 stk.	1 pk.
101887	Nr. 4, 11815	135×350×50mm	Brun	250 stk.	1 pk.
101889	Nr. 6, 11818	160×340×60mm	Brun	250 stk.	1 pk.
101890	Nr. 7, 11819	190×300×40mm	Brun	250 stk.	1 pk.
101891	Nr. 8, 11820	230×400×50mm	Brun	250 stk.	1 pk.
101892	Nr. 10, 11824	250×425×50mm	Brun	250 stk.	1 pk.

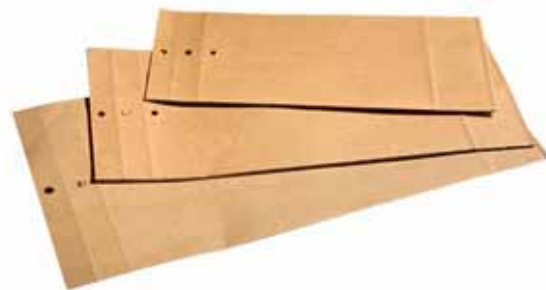

## Paperbinders diverse



- Til enhver forsendelse med huller
- Smart lukning, som gør din emballage genanvendelig
- Nem at lukke og nem at åbne

Varenr.	Produktbeskrivelse	Indhold	Pakke
101868	Propac plastclips 13858	100 stk.	10 pk.
101869	Paperbinders 25mm guldfarvet	100 stk.	10 pk.



## Standardblok A5

60g. 100 blade pr. blok.

Varenr.	Produktbeskrivelse	Farve	Pakke
149264	Linieret m/2 huller	Hvid	5 stk. 
149266	Kvadreret m/2 huller	Hvid	5 stk. 
104242	Kvadreret m/2 huller - Toplimet	Hvid	5 stk. 
104245	Linieret m/2 huller - Toplimet	Hvid	5 stk. 
104246	Linieret u/huller - Toplimet	Hvid	5 stk. 



## Standardblok A4

60g. 100 blade pr. blok.

Varenr.	Produktbeskrivelse	Farve	Pakke
149260	Linieret m/4 huller	Hvid	5 stk. 
149262	Kvadreret m/4 huller	Hvid	5 stk. 
149987	Ulinieret m/4 huller	Hvid	5 stk. 



## Arbejdsblade A4

80g. 500ark

Varenr.	Produktbeskrivelse	Farve	Pakke
1626995	Linieret m/4 huller 80g, 500ark/pak	Hvid	8 stk. 
1627006	Kvadreret m/4 huller 80g, 500ark/pak	Hvid	8 stk. 





### Konferenceblok A4

Toplimet blok mærket med Svanemærket og EU-ecolabel. Udviklet til møder og konferencer, hvor deltagerne får udleveret papir. Der er kun få ark pr. blok, så spild reduceres.

Varenr.	Produktbeskrivelse	Farve	Pakke
104195	60g - kvadreret m/4 huller, 25 blade pr. blok	Hvid	20 stk.
104193	60g - linieret m/4 huller, 25blade pr. blok	Hvid	20 stk.
1130006	70g - linieret u/huller, 10 blade pr. blok	Hvid	20 stk.



### Standardblok A4 toplimet/stub

60g. 100 blade pr. blok.

Varenr.	Produktbeskrivelse	Farve	Pakke
104238	Kvadreret m/4 huller - Toplimet	Hvid	5 stk.
104240	Linieret m/4 huller - Toplimet	Hvid	5 stk.
104237	Kvadreret u/huller - Toplimet	Hvid	5 stk.
1626822	Linieret u/huller - Toplimet	Hvid	5 stk.
104281	Kvadreret og perf.foroven u/huller	Hvid	5 stk.
104280	Linieret og perf. foroven u/huller	Hvid	5 stk.



### Kollegieblokke

Med spiralryg og uden huller

Varenr.	Produktbeskrivelse	Mål	Pakke
1530572	Linieret, Bantex 5in1 m/indexfaner 5x15 blade	A4+	5 stk.
1530583	Linieret, Bantex 5in1 m/indexfaner 5x15 blade	A5+	5 stk.
1130010	Linieret, Bantex Col 96 blade	148x295mm	5 stk.



### Kolonnebøger Esselte

Omslag af orange ebonitkarton. Hvidt skrivepapir.

Varenr.	Produktbeskrivelse	Mål	ID-nr.	Pakke
128690	Dobbelt konto - 42 blade	21x14,5cm	11892	10 stk.
128702	Dobbelt konto - 26 blade	32,5x20,6cm	11902	10 stk.
128703	3 kolonner - 26 blade	32,5x20,6cm	11903	10 stk.
128704	4 kolonner - 26 blade	32,5x20,6cm	11904	10 stk.
128724	14 dobbelte kolonner - 40 blade	32,5x20,6cm	12014	10 stk.



### Notesblok Bantex med spiral

Varenr.	Produktbeskrivelse	Mål	Farve	Pakke
1626730	70g - linieret med kraftig spiral og bagpap, 100 blade pr. blok	102x210mm	Hvid	10 stk. A
1129645	60g - linieret med PP for- og bagside, 50 blade pr. blok	A7	Sort	6 stk. B

### Notesblok Bantex toplimet

Bantex notesblokke er toplimede blokke til hurtige notater og beskeder, der kun har kort levetid. Papirkvaliteten er dog stadig i samme høje kvalitet som alle øvrige Bantex papirprodukter. Bantex notesblokke er svanemærkede.

Varenr.	Produktbeskrivelse	Mål	Farve	Pakke
1626984	60g - ulinieret, 100blade/blk		A5 Hvid	5 stk.



### Notesbog KOZO Premium

Notebook i hard cover med bronze spiral. 80g off-white papir i høj kvalitet. 100ark med datolinje.

Varenr.	Produktbeskrivelse	Mål	Farve	Pakke
1125762	Dusty pink		A4	6 stk.
1125740	Dusty blue		A4	6 stk.
1125751	Navy		A4	6 stk.
1125795	Dusty pink		A5	6 stk.
1125773	Dusty blue		A5	6 stk.
1125784	Navy		A5	6 stk.



### Notesbog BNT

Indbunden notesbog med omslag i PU materiale. 80g syrefri papir.

Varenr.	Produktbeskrivelse	Farve	Pakke
393719	A4, linieret 96 blade	Sort	12 stk.
393720	A5, linieret 96 blade	Sort	12 stk.
393721	A4, ulinieret 96 blade	Sort	12 stk.
393722	A5, ulinieret 96 blade	Sort	12 stk.



### Kinabøger

Kinabog med sort/rød omslag. 80 linierede blade i 70g papir.

Varenr.	Produktbeskrivelse	Mål	Farve	Pakke
104108	Q-line		A4	6 stk.
104109	Q-line		A5	6 stk.
104110	Q-line		A6	6 stk.

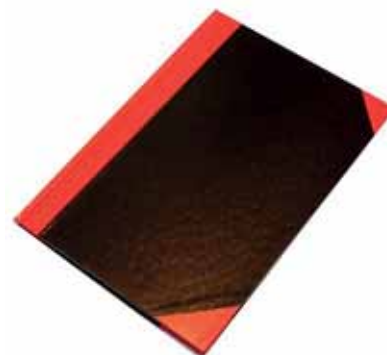

### Blokke Post-it gule

Skriv en besked på en original Canary Yellow™ Post-it® Note, og den vil sidde fast. Det er en tydelig, enkel og effektiv måde at skrive et notat, give en besked eller lave en huskeseddel.

Varenr.	Produktbeskrivelse	Mål	Farve	Indhold	Pakke
104141	653	38×51mm	Gul	12 blk.	12 pk.
104144	656	76×50mm	Gul	12 blk.	12 pk.
104142	654	76×76mm	Gul	12 blk.	12 pk.
104145	657	76×102mm	Gul	12 blk.	8 pk.
104143	655	76×127mm	Gul	12 blk.	12 pk.





# KOZO

The KOZO range is a simple yet beautiful and contemporary addition to any stationary collection

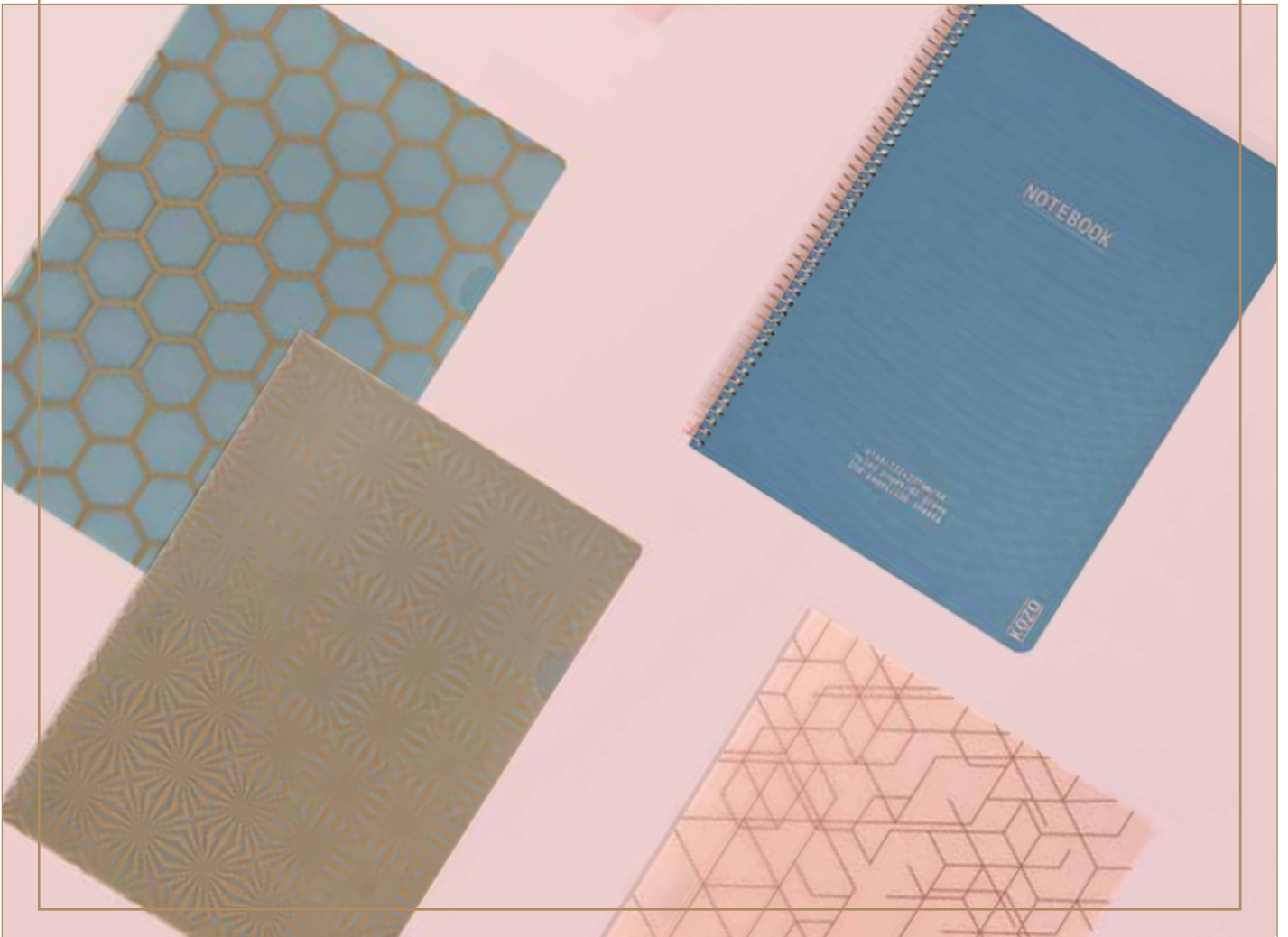

**NOTEBOOK**

Stilfuld Notesbog som hurtigt bliver din favorit! Kraftigt omslag med glat tekstil. Cremefarvet papir i 100g med praktisk datolinie på hver side.

VARENDR.	PRODUKTBESKRIVELSE	FARVE	PAKKE
1125740	KOZO Premium Notebook A4, 80 sider 100g	Hard Cover og linieret papir & datolinie	Dusty blue 6
1125751	KOZO Premium Notebook A4, 80 sider 100g	Hard Cover og linieret papir & datolinie	Navy 6
1125762	KOZO Premium Notebook A4, 80 sider 100g	Hard Cover og linieret papir & datolinie	Dusty pink 6
1125773	KOZO Premium Notebook A5, 80 sider 100g	Hard Cover og linieret papir & datolinie	Dusty blue 6
1125784	KOZO Premium Notebook A5, 80 sider 100g	Hard Cover og linieret papir & datolinie	Navy 6
1125795	KOZO Premium Notebook A5, 80 sider 100g	Hard Cover og linieret papir & datolinie	Dusty pink 6

**KUVERTMAPPER**

Flotte og praktiske kuvertmapper i slidstærkt plast til kvitteringer, småpenge, eller en god opbevaring af vigtige dokumenter. Tre forskellige farver og tre forskellige størrelser.

VARENDR.	PRODUKTBESKRIVELSE	FARVE	PAKKE
1125806	KOZO Kuvert mapper 3stk./pakke	3 ass. farver & 3 forskellig størrelse	Ass 6

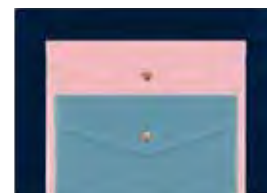
**ELASTIKMAPPE**

Kontorets flotteste elastikmappe i kraftig pap med flotte gulddetaljer. Mappen du kan bruge igen og igen.

VARENDR.	PRODUKTBESKRIVELSE	FARVE	PAKKE
1125810	KOZO Elastikmappe A4	3 klapper, bronzefarvet elastik	Navy 6
1125821	KOZO Elastikmappe A4	3 klapper, bronzefarvet elastik	Dusty blue 6
1125832	KOZO Elastikmappe A4	3 klapper, bronzefarvet elastik	Dusty pink 6

**CHARTEK**

Kraftigt chartek med transparent forside, som viser præcis hvad som ligger i mappen. Flot og unikt design som gør kontoret og arbejdet lidt sjovere. Pakket med 2 stk i forskellige farver og design.

VARENDR.	PRODUKTBESKRIVELSE	FARVE	PAKKE
1125843	KOZO PP Chartek 2stk	A4 Chartek 2 farver & 2 design	D. pink/ Navy 6
1125854	KOZO PP Chartek 2stk	A4 Chartek 2 farver & 2 design	D. blue/ Grey 6
1125865	KOZO PP Chartek 2stk	A4 Chartek 2 farver & 2 design	D. blue/ D. pink 6

**INDEXMAPPE**

Undervurderet kontormappe. En enkel måde at opbevare på, sorteret i en mappe med 5-faner, der medfølger etiketter til hver fane.

VARENDR.	PRODUKTBESKRIVELSE	FARVE	PAKKE
1125876	KOZO PP Indexmappe A4 5 rum	Chartek med 5 faner & indstik	Navy 6
1125880	KOZO PP Indexmappe A4 5 rum	Chartek med 5 faner & indstik	Dusty blue 6
1125891	KOZO PP Indexmappe A4 5 rum	Chartek med 5 faner & indstik	Dusty pink 6

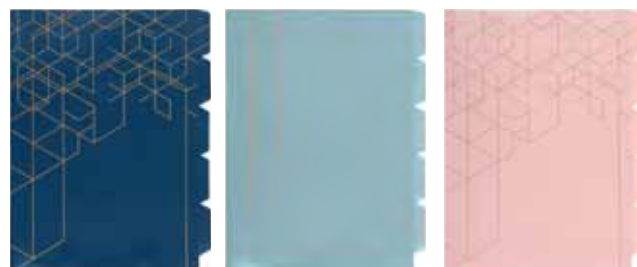
**RINGBIND**

Stilfuld og smidigt ringbind der matcher de andre KOZO produkter. Lille ringmekanisme der gør den ekstra smidig og let at komme i tasken. Findes i 3 flotte farver og diskrete mønstre.

VARENDR.	PRODUKTBESKRIVELSE	FARVE	PAKKE
1125902	KOZO PP Ringbind 2R 16 m/m EU A4	Ringbind med 2 ringe	Navy 6
1125913	KOZO PP Ringbind 2R 16 m/m EU A4	Ringbind med 2 ringe	Dusty blue 6
1125924	KOZO PP Ringbind 2R 16 m/m EU A4	Ringbind med 2 ringe	Dusty pink 6



# *FILOFAX* NOTEBOOK

Enkel, smart og personlig  
notesbog med  
unikke muligheder



Kan vendes 360 grader



Lomme



Sidemarkør/lineal

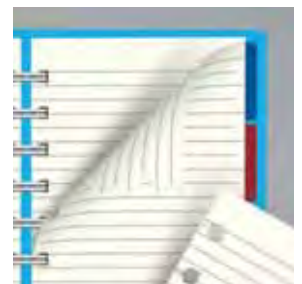

Sider kan byttes ud

# *FILOFAX* NOTEBOOK

## Filofax notebook #notjustanothernotebook

Filofax er en enkel, smart og personlig notesbog med unikke muligheder.

Omslaget er i læderlignende materiale og notesbogen har spiralryg samt elastiklukning (Saffiano har ikke elastiklukning)

Konstruktionen er unik og smart og man kan let sætte i og flytte arkene for maximal fleksibilitet. Den ligger også helt fladt, når den er åben, hvilket er en stor fordel. Hver bog kommer med et flytbart register og en sidemarkør/lineal.



### Filofax A5 notebook

#### Varenr Beskrivelse

- 1623171 Filofax Notebook A5 Linieret, Saffiano sort
- 1623182 Filofax Notebook A5 Linieret Rød
- 1623193 Filofax Notebook A5 Linieret, Blå
- 1623204 Filofax Notebook A5 Linieret, Orange
- 1623215 Filofax Notebook A5 Linieret, Fuchsia
- 1623226 Filofax Notebook A5 Linieret, Aqua
- 1623230 Filofax Notebook A5 Linieret, Silver
- 1623241 Filofax Notebook A5 Linieret, Rose Gold

**A5 notesbog**  
**56 ark linieret papir**  
**100 gram hvidt papir**  
**Register**  
**Sidemarkør/lineal**

### Tilbehør - 100 gram hvidt papir

#### Varenr Beskrivelse

- | Varenr  | Beskrivelse                                  | Ark    |
|---------|--|--------|
| 1623134 | Filofax Notebook Refill A5, Linieret         | 32stk. |
| 1623145 | Filofax Notebook Refill A5, Ulinieret, blank | 32stk. |
| 1623156 | Filofax Notebook Refill A5, Ternet           | 32stk. |
| 1623160 | Filofax Notebook Refill A5, Dotted           | 32stk. |



### Classic



### Saffiano



# Digital Notebook folio

# MODENA

## Hvad er en digital notesbog?

Skriv helt naturligt med en pen på alt slags papir. Konverter og udskift dine noter og skitser til digitale filer.



- Realtidsoverførsel
- Skriv på alt slags papir
- Smart og beskyttende cover

Uddannelse, Notater, hurtige skitser/tegninger, gemme og dele ideer, etc.



- Tekstigenkendelse
- Redigering
- Social media
- Farve valg
- Indsætte billeder



iDNBook app er gratis og nem at downloade til iOS eller Android enheder.



Executive (med lynlås)

Essential

### Varenr.

- 1603626 Modena Essential digital notebook folio A5 PU
- 1603630 Modena Essential digital notebook folio A5 PU
- 1603641 Modena Essential digital notebook folio A5 PU
- 1603652 Modena Executive digital notebook folio A5 læder

### Farve

- sort
- brun
- lyserød
- sort

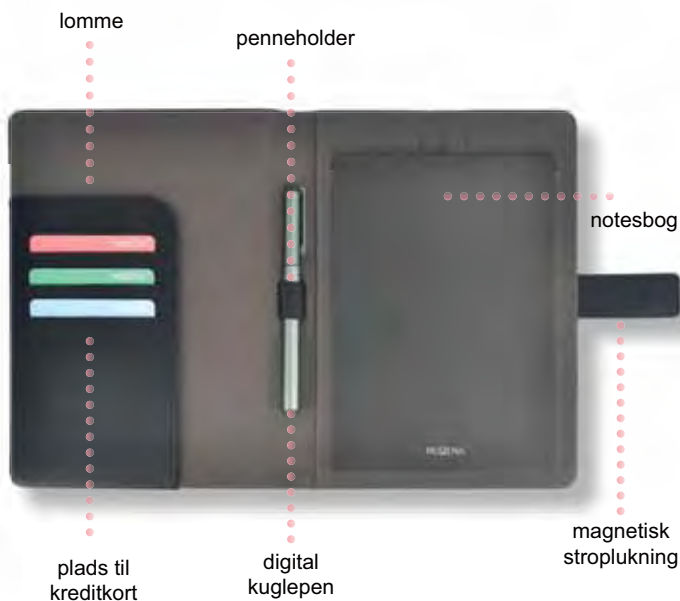

### Varenr.

- 1603663 Modena smart pen inkl. 2 refiller
- 1603674 Modena A5 notesbog 3 stk.



## CLASSIC NOTEBOOKS

Denne klassiske notesbog, inspireret af bl.a. Hemmingway, er en af de bedst sælgende i Moleskine's sortiment. En stilfuld rejsekommerat - perfekt til skriblerier, tanker og notater.

### PRODUKTBEKRIVELSE

- hårdt eller blødt omslag
- runde hjørner
- elastiklukning
- bogmærke
- expanderbar lomme til løse notater
- 'in case of loss' besked
- elfenbensfarvet 70g/m<sup>2</sup> syrefrit papir

### PRODUKTINFORMATION

HARD COVER NOTEBOOK	POCKET 9 × 14 cm	LARGE 13 × 21 cm	XL 19 × 25 cm
BLANK	–	■ 1126016	■ 1126053
LINJERET	■ 1126005	■ 1126020 ■ 1126134	■ 1126064 ■ 1126145
DOTTED	–	■ 1126042	–
KVADRERET	–	■ 1126031	–
SOFT COVER NOTEBOOK	POCKET 9 × 14 cm	LARGE 13 × 21 cm	XL 19 × 25 cm
BLANK	–	■ 1126086	■ 1126112
LINJERET	■ 1126075	■ 1126090	■ 1126123
DOTTED	–	■ 1126101	–

## PRO NOTEBOOKS

Den klassiske PRO-notesbog fra Moleskine er alsidig og praktisk, designet med målet at optimere din arbejdsdag. De strukturerede sider hjælper dig med at fokusere på personlige mål, mens nummererede sider og en indholdsliste hjælper dig med at holde styr på dine noter og fremskridt. PRO-notesbøger har plads til projekt- og rejseplanlægning - såvel som sider til notater og udrivningsbare opgave/prioritetslister.

### PRODUKTINFORMATION

HARD COVER PRO NOTEBOOK	LARGE 13 × 21 cm	XL 19 × 25 cm	XXL 21,59 × 27,94 cm
LINJERET	■ 1126156	■ 1126160	■ 1126171

### PRODUKTBEKRIVELSE

- hårdt omslag
- expanderbar lomme til løse notater
- de 8 sidste sider er perforerede og lette at rive ud

### INDHOLD

- tom indholdsfortegnelse
- indledende sider til hovedopgaver, projekter og mål
- numererede sider med plads til navne, agenda, notater mm
- perforerede at-gøre-liste

## CAHIER JOURNALS

Cahier Journals er lette og fleksible notesbøger som er velegnede til daglige notater. Sælges altid i 3-pak og er ideelle til at holde specifikke projekter og planer adskilt.

Synlige syninger på ryggen og et robust papomslag giver et originalt indtryk. De sidste 16 sider er perforerede og ideelle når du skal dele dine tanker og idéer med andre.

### PRODUKTINFORMATION

CAHIER JOURNALS	LINJERET	BLANK
XL 19 × 25 cm	■ 1125994	■ 1125983

### PRODUKTBEKRIVELSE

- papomslag
- runde hjørner
- synlige syninger
- lomme til løse notater
- elfenbensfarvet 70 g/m<sup>2</sup> syrefrit papir
- de sidste 16 sider er perforerede
- 3 notesbøger per pakke

# Bantex skolehæfter

Bantex skolehæfter er alle i en høj produktkvalitet. Der er et stort antal linjeringer at vælge mellem, så elever i alle aldre med fordel kan bruge skolehæfterne.

Hver linjeringstype har forskellig farve, så det er nemt at genkende den linjeringstype, eleverne plejer at anvende.

Der er nyttige oplysninger samt lineal på bagsiden af hæftet. Bantex skolehæfter er mærket med Svanden og EU-blomsten.

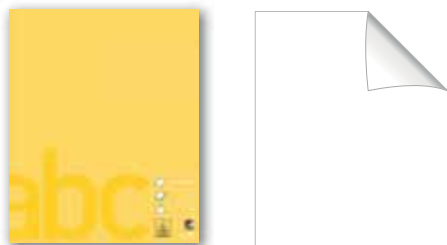

Varenr.:	Beskrivelse:	Format:	Ark:	Papir:
392723	Ulinjeret	17x21 cm	32	70 g



Varenr.:	Beskrivelse:	Format:	Ark:	Papir:
392711	20 linjer, 9 mm	17x21 cm	32	70 g



Varenr.:	Beskrivelse:	Format:	Ark:	Papir:
106867	20 linjer, 9 mm	17x21 cm	32	70 g



Varenr.:	Beskrivelse:	Format:	Ark:	Papir:
392710	18 linjer, 10 mm	17x21 cm	32	70 g



Varenr.:	Beskrivelse:	Format:	Ark:	Papir:
392724	24 linjer, 7,5 mm	17x21 cm	32	70 g



Varenr.:	Beskrivelse:	Format:	Ark:	Papir:
106868	5x5 mm kvadreret	17x21 cm	32	70 g



Varenr.:	Beskrivelse:	Format:	Ark:	Papir:
392714	7 linjer, 14,5 mm Linjeret halv side	17x21 cm	32	70 g



Varenr.:	Beskrivelse:	Format:	Ark:	Papir:
392716	24 linjer, 6+6+6 mm	17x21 cm	32	70 g

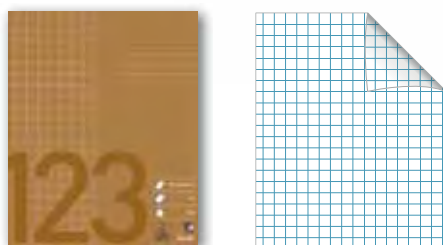

Varenr.:	Beskrivelse:	Format:	Ark:	Papir:
392717	10x10 mm kvadreret	17x21 cm	32	70 g



Varenr.:	Beskrivelse:	Format:	Ark:	Papir:
392720	24 linjer, 5+7+5 mm	17x21 cm	32	70 g



# Bantex

# Bantex skolehæfter

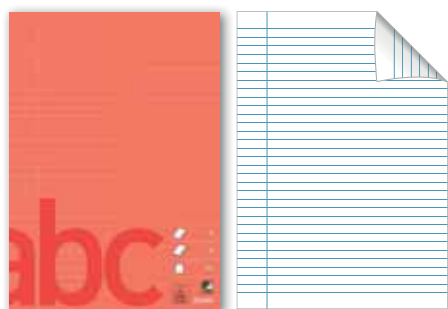

Varenr.: 106869 Beskrivelse: 32 linjer, 8,5 mm Format: A4 Ark: 40 Papir: 70 g



Varenr.: 106870 Beskrivelse: 5x5 mm kvadreret Format: A4 Ark: 40 Papir: 70 g



Varenr.: 392713 Beskrivelse: 32 linjer, 8,5 mm Format: A4 Ark: 40 Papir: 70 g

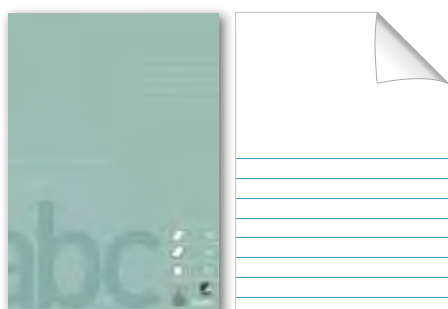

Varenr.: 392715 Beskrivelse: 8 linjer, 19,5 mm Linjeret halv side Format: A4 Ark: 40 Papir: 70 g

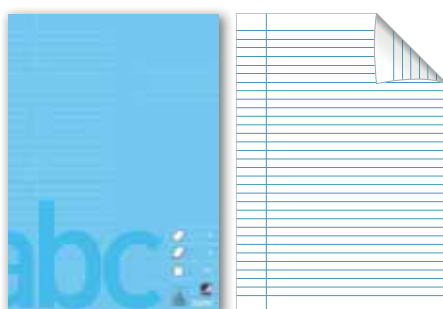

Varenr.: 392721 Beskrivelse: 32 linjer, 8,5 mm Format: A4 Ark: 40 Papir: 70 g



Varenr.: 392722 Beskrivelse: 32 linjer, 8,5 mm Format: A4 Ark: 40 Papir: 70 g

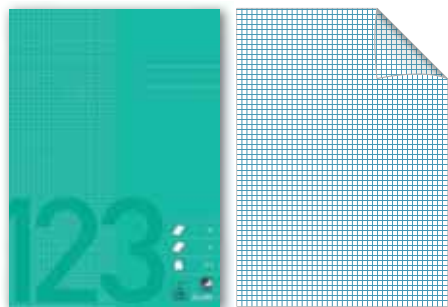

Varenr.: 392726 Beskrivelse: 5x5 mm kvadreret Kraftigt 200 g omslag Format: A4 Ark: 40 Papir: 70 g



Varenr.: 392712 Beskrivelse: 22 linjer, 8,5 mm Format: A5 Ark: 24 Papir: 60 g

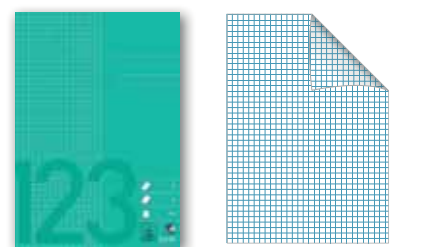

Varenr.: 392718 Beskrivelse: 5x5 mm kvadreret Format: A5 Ark: 24 Papir: 60 g



Varenr.: 392719 Beskrivelse: 21 linjer, 7 mm Format: 102 x 170 mm Ark: 16 Papir: 70 g



Varenr.: 392725 Beskrivelse: 18 linjer, 7 mm Format: A6 Ark: 24 Papir: 70 g

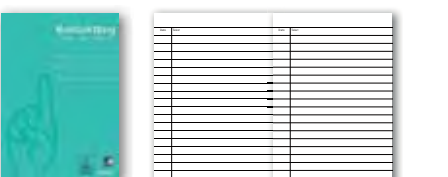

Varenr.: 331580 Beskrivelse: 18 linjer, 7 mm Format: A6 Ark: 16 Papir: 70 g



# Bantex

# Oxford Essentials



SCRIBZEE



## Oxford Essentials Notesbog, B5

- Omslag i blød karton
- 90 gram Optisk hvidt papir
- Bogmærke med lineal og konverteringstabel
- Dobbelt spiralryg
- Leveres i assorteret farver

Varenr.:	Beskrivelse:	Format:
1530605	Linjeret, 90 sider, 90 g	B5



## HAV ALTID DINE NOTER TÆT VED HÅNDEN

Hvordan kan Scribzee® gøre dit arbejde lettere?



Scan og gem dine noter, når det passer dig



Organiser noterne i dine mapper





Få adgang til dine noter fra alle enheder



Find hurtigt dine noter når du skal bruge dem



Del dine noter med kollegaer   



Download den gratis SCRIBZEE® app.



MY  **JOURNAL**  
MY YEAR, MY WAY

# Oxford My Journal kalender

IKKE  
DATERET –  
START NÅR  
DU VIL

Kalenderen er ikke dateret på år eller måned, så du kan starte når som helst det passer dig, 12 måneder frem.

MY JOURNAL hjælper dig med at planlægge og se dine aktiviteter på lang og kort sigt.

Det enkle og diskrete layout giver dig mulighed for at organisere og tilpasse din kalender i et helt år, som det passer til dig.

Til Bullet Journal®-entusiaster tilbyder den en grundlæggende skabelon, som gør det nemt og overskueligt at komme igang.

Bullet Journal® er et organisationssystem designet af Ryder Carroll, se mere på [www.bulletjournal.com](http://www.bulletjournal.com)

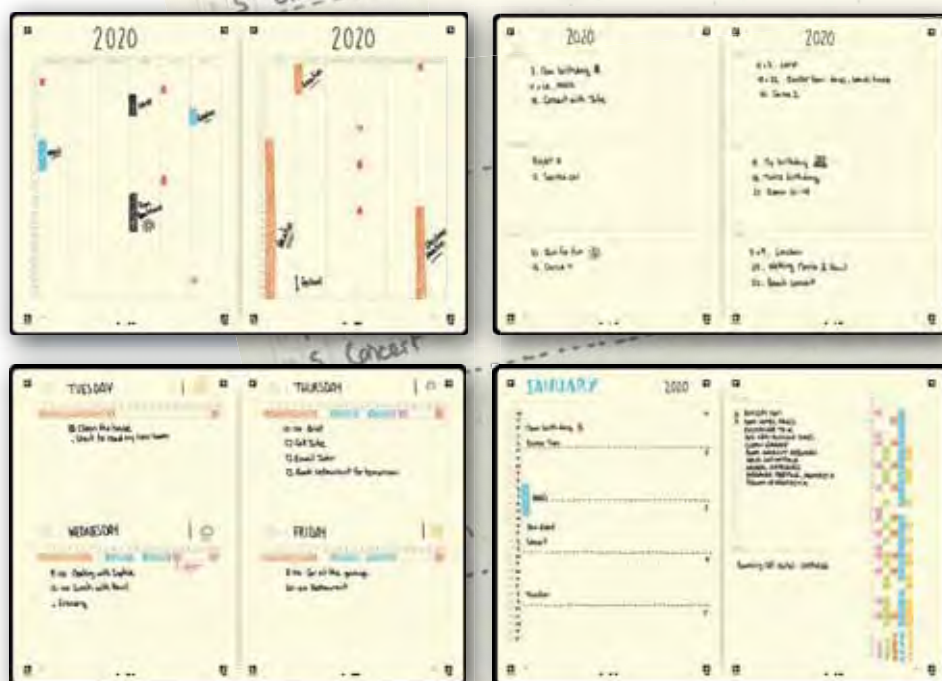

## Oxford My Journal

- Ideel til at organisere et helt år
- 288 nummererede sider
- 100 g elfenbensfarvet papir, i høj kvalitet.
- 3 forskellige farvede bogmærkebånd
- Lomme til løse dokumenter
- Mål 150 x 210 mm
- 5 mm x 5 mm prikkegitter
- Udfoldeligt indeks
- Elastik-lukning

Varenr.: 1130216    Format: A5    Linjering: Punkt-linjeret    Farve: ■ Sort



POWER IN YOUR HANDS



# Oxford Touch notesbøger

Den perfekte arbejdshest. Skriv på tykt kvalitetspapir uden genskin og gennemsvivning af blæk, hvilket giver dig dobbelt så meget papir at skrive på. Den glatte overflade giver en behagelig skrivefølelse og overskud til at skrive mere.



**OPTIK<sup>®</sup>**  
**PAPER**



Feel the difference

### Oxford Optik paper:

- Silkeblødt at skrive på
- Ingen genskin i stærkt lys
- Blækket trænger ikke igennem
- Skriv på begge sider af papiret
- Perfekte kontraster på papir og linjering

### Oxford Touch

Varenr.:	Beskrivelse:	Format:	Antal sider:	Linjering:	Farve:
1130021	Oxford TOUCH	A4+	140 sider	Linjeret	■ Blå
1130032	Oxford TOUCH	A4+	140 sider	Linjeret	■ Rød
1130043	Oxford TOUCH	A4+	140 sider	Linjeret	■ Grøn
1130054	Oxford TOUCH	A4+	140 sider	Linjeret	■ Orange
1130065	Oxford TOUCH	A4+	140 sider	Kvadreret	■ Turkis
1130076	Oxford TOUCH	A4+	140 sider	Kvadreret	■ Pink
1130080	Oxford TOUCH	A4+	140 sider	Ulinjeret	■ Lilla
1130091	Oxford TOUCH	A4+	140 sider	Kvadreret	■ Sort
1130102	Oxford TOUCH	A4+	140 sider	Linjeret	■ Sand
1130113	Oxford TOUCH	A5+	140 sider	Kvadreret	■ Sort
1130124	Oxford TOUCH	A5+	140 sider	Linjeret	■ Sand
1130135	Oxford TOUCH	B5+	140 sider	Punkt-linjeret	■ Mint
1130146	Oxford TOUCH	A5+	140 sider	Linjeret	■ Blå
1130150	Oxford TOUCH	A5+	140 sider	Linjeret	■ Rød
1130161	Oxford TOUCH	A5+	140 sider	Linjeret	■ Grøn
1130172	Oxford TOUCH	A5+	140 sider	Linjeret	■ Orange
1130183	Oxford TOUCH	A5+	140 sider	Kvadreret	■ Turkis
1130194	Oxford TOUCH	A5+	140 sider	Kvadreret	■ Pink
1130205	Oxford TOUCH	A5+	140 sider	Ulinjeret	■ Lilla



**POWER IN YOUR HANDS**



## Leitz Complete notesbøger

Perfekt til professionelle på farten. Indbundne i hard cover og elastikbånd lukning, så tingene holdes på plads.

- Attraktiv hard cover med eksklusivt læder-look
- Lomme indeni for at holde orden på noter, løse papirer
- Lineal trykt på bagsiden
- Sidste 8 sider er perforerede så lette at tage ud
- Flot elastikbånd lukning holder løse papirer sikkert på plads
- 2 selvklæbende notes-stakke på indersiden af omslaget for fremhæve vigtigt indhold
- Penneholder holder altid pennen lige ved hånden
- Med 2 tekstil sidedelere/bogmærker hjælper med at finde vigtige sider hurtigt
- Integreret ekspanderende lomme på inderside af front omslag og bageste omslag giver hurtig adgang til løse papirer
- 80 ark højkvalitets, FSC® certificeret papir i 100 g

Varenr.	Produktbeskrivelse	Mål	Farve	Pakke
107749	Leitz Complete iPad Hard linjeret	iPad	■	1 stk.
1535634	Leitz Complete iPad Hard kvadreret	iPad	■	1 stk.



## Esselte kollegieblok

God, træfri 70 g papirkvalitet. Ideel skriveblok - blækket fordeler sig jævnt uden at klatte. 8 mm liniering, 5x5 mm kvadrering. Mikroperforering gør det nemt at afribe bladene. Forsynet med huller i venstre side for nem arkivering. Linierede blokke har margin i grå farve. For side i 250g karton. Kraftigt bagpap giver god støtte, når der skrives på blokken. Miljømærket med den nordiske Svane.

Varenr.	Produktbeskrivelse	Mål	Farve	Pakke
104175	Esselte A4 linjeret	A4	□	10 stk.
104174	Esselte A4 kvadreret	A4	□	10 stk.
104177	Esselte A5 linjeret	A5	□	10 stk.
104176	Esselte A5 kvadreret	A5	□	10 stk.

## Esselte Stenogramblok

Spiral foroven, hvidt, glittet skrivepapir. Svanemærket. 60 g. 75 blade. Linieret med midterstreg.

Varenr.	Mål	Farve	Pakke
151900	Esselte stenogramblok	16,5x20,5 cm	□ 10 stk.

## Esselte spiral notesbog

Spiralnotes med omslag i rød glanskarton og sort spiral i venstre side. Hvidt, glittet skrivepapir med 50 linierede blade. 6,0 mm linieafstand i gråt tryk. Sort spiral. Uden huller.

Varenr.	Produktbeskrivelse	Mål	Farve	Pakke
104227	Esselte spiralblok	127x76mm	■	10 stk.
104228	Esselte spiralblok	140x90mm	■	10 stk.

## Esselte notesbog

Et format som er perfekt at tage med sig. Limet i toppen med forstærkning. 6,0 mm linieafstand i gråt tryk. Brun forside. 50 ark. Uden huller.

Varenr.	Mål	Farve	Pakke
391071	Esselte notesbog	A7	■ 10 stk.
104187	Esselte notesbog	105x65mm	■ 10 stk.
104189	Esselte notesbog	130x80mm	■ 10 stk.



# Notesblokke

## Den klassiske gule

stick'n gule notes hjælper dig med at huske og at kommunikere med andre!  
Noterne kan let fjernes uden at skade underlaget.



Varenr.	Produktbeskrivelse	Indhold	Farve	Pakke
1534514	Notesblokke 12stk. 38x50mm	12x100stk.	Gul	1
1534525	Notesblok 76x76mm	100stk.	Gul	12
1534536	Notesblok 76x127mm	100stk.	Gul	12
1534691	Notesblok Cube 76x76mm	400stk.	Gul	12
1535192	Z-Notes 76x76mm	100stk.	Gul	12
1535181	Z-Notes 76x127mm	100stk.	Gul	12

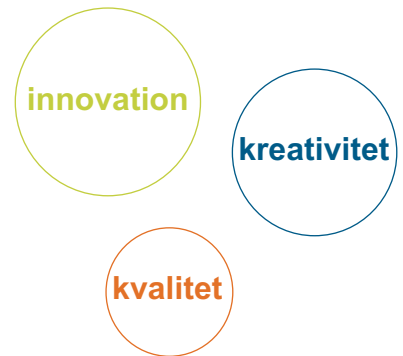

## Notesblok genbrugspapir

Hver genbrugt stick'n fører til en grønnere verden



Varenr.	Produktbeskrivelse	Indhold	Farve	Pakke
1535026	Notesblok Recycled 76x76mm	100stk.	Gul	12
1535030	Notesblok Recycled 76x127mm	100stk.	Gul	12
1535041	Notesblok Recycled 76x76mm	12x100stk. Ass.		1



## Notesblok



Varenr.	Produktbeskrivelse	Indhold	Farve	Pakke
1581521	Notesblok 38x51mm	12x90stk.	Gul	1
1581532	Notesblok 76x76mm	90stk.	Gul	12
1581554	Notesblok 76x127mm	90stk.	Gul	12

## Neonblokke

stick'n notes i neonfarver, så man aldrig mister en huskeseddel!  
Noterne kan let fjernes uden at skade underlaget.  
100 blade.



Varenr.	Produktbeskrivelse	Indhold	Farve	Pakke
1534540	Notesblok 76x76mm	100stk.	Blå	12
1534551	Notesblok 76x76mm	100stk.	Grøn	12
1534562	Notesblok 76x76mm	100stk.	Gul	12
1534573	Notesblok 76x76mm	100stk.	Rød	12
1534584	Notesblok 76x76mm	100stk.	Rosa	12
1534595	Notesblok 76x76mm	100stk.	Orange	12
1534606	Notesblok 76x76mm	100stk.	Lilla	12
1534610	Notesblok 76x127mm	100stk.	Blå	12
1534621	Notesblok 76x127mm	100stk.	Grøn	12
1534632	Notesblok 76x127mm	100stk.	Gul	12
1534643	Notesblok 76x127mm	100stk.	Rød	12
1534654	Notesblok 76x127mm	100stk.	Rosa	12
1534665	Notesblok 76x127mm	100stk.	Orange	12
1534676	Notesblok 76x127mm	100stk.	Lilla	12

## Extra sticky

Extra Sticky klæber endnu bedre end de originale stick'n notes.  
Klæber på plastik, karton, glas og papir og meget mere uden problemer.  
90 blade.



Varenr.	Produktbeskrivelse	Indhold	Farve	Pakke
1535236	Notes Extra 76x76mm	90stk.	Blå	12
1535240	Notes Extra 76x76mm	90stk.	Grøn	12
1535251	Notes Extra 76x76mm	90stk.	Gul	12
1535262	Notes Extra 76x76mm	90stk.	Rød	12
1535295	Notes Extra 76x127mm	90stk.	Blå	12
1535306	Notes Extra 76x127mm	90stk.	Grøn	12
1535310	Notes Extra 76x127mm	90stk.	Gul	12
1535321	Notes Extra 76x127mm	90stk.	Rød	12



### Neonkuber mini



Varenr.	Produktbeskrivelse	Indhold	Farve	Pakke
1534702	Mini Kube 51x51mm	250stk.	Blå	12
1534713	Mini Kube 51x51mm	250stk.	Rosa	12
1534724	Mini Kube 51x51mm	250stk.	Grøn	12

### Magic blok

Bladre frem til den farve du vil bruge uden at ødelægge blokken. Plads til pen! 280 blade.



Varenr.	Produktbeskrivelse	Indhold	Farve	Pakke
1535015	Magic blok 101X76mm	280stk.	Ass.	12

### Kraftblok



Enkelt og simpelt  
til hverdagsbrug



Varenr.	Produktbeskrivelse	Indhold	Farve	Pakke
1535203	Kraftblok 76x76mm	100stk.	Brun	12
1535214	Kraftblok 76x127mm	100stk.	Brun	6
1535225	Kraftblok m/linier 150x101mm	100stk.	Brun	6

### Kraftblok med palle



Dekorativ palle.  
Miljøvenlig/genbrugspapir.  
5 farver/palle bund.

Varenr.	Produktbeskrivelse	Indhold	Farve	Pakke
1125972	Notesblok 76x76mm	400stk.	Ass.	12

### Neonkuber



stick'n notes i forskellige farver som klæber overalt om og om igen uden at skade underlaget. Kube med 320 ark.

Varenr.	Produktbeskrivelse	Indhold	Farve	Pakke
1534735	Notesblok 76x76mm	320stk.	Ass.	12

### Magic blok



Bladre frem til den farve du vil bruge uden at ødelægge blokken.

Varenr.	Produktbeskrivelse	Indhold	Farve	Pakke
1545810	Magic blok 76x76mm	100stk.	Ass.	12
1545821	Magic blok 76x127mm	100stk.	Ass.	12
1125935	Magic blok 76x76mm	100stk.	Ass. Pastel	12
1125946	Magic blok 76x127mm	100stk.	Ass. Pastel	12

### Notesblok neon



stick'n notes i forskellige farver som klæber overalt om og om igen uden at skade underlaget. 50 ark/farve.

Varenr.	Produktbeskrivelse	Indhold	Farve	Pakke
1534680	Notesblok 38x50mm	4x50stk.	Ass.	12





Ta' én -  
og den næste kommer  
automatisk frem.

### Z-Notesblok



stick'n notes i forskellige farver selvkøbende og ideelle at have på kontoret, i hjemmet eller med på farten. 100 blade/blok.

Varenr.	Produktbeskrivelse	Indhold	Farve	Pakke
1634146	Z-Notisblok 76x76mm	6x100stk.	Ass.	6

Sæt kulør på hverdagen med blokke  
i flotte farver og former

### Notesblok neon



Varenr.	Produktbeskrivelse	Indhold	Farve	Pakke
1535332	Notesblok 70x70mm æble	400stk.	Ass.	12
1535343	Notesblok 64x67mm hjerte	250stk.	Ass.	18
1535354	Notesblok 67x67mm blomst	250stk.	Ass.	18

### Dispenserer til z-notes



Z-notes er et enestående system med automatisk fremføring af næste blad specielt beregnet til dispensere.

Z-notes i tung sort dispenser. Toppen er glasklar. Plads til 3 z-notes blokke. **Leveres inkl. 1 stk blok.**



Varenr.	Produktbeskrivelse	Indhold	Farve	Pakke
1623543	Dispenser til 76x76mm notes	1stk.	Sort	12



Varenr.	Produktbeskrivelse	Indhold	Farve	Pakke
1634124	Notesblok Neon 76x76mm	100stk.	Ass.	12
1634135	Notesblok Neon 76x127mm	100stk.	Ass.	18

### Notesrulle i dispenser



Extra sticky notesruller i gul og blå, så du selv kan bestemme længden på din huskeseddel.

Rullerne kommer i en plastdispenser og er nemme at rive af.



Varenr.	Produktbeskrivelse	Farve	Pakke
1535284	Notesrulle i dispenser 25x10m	Gul/blå	6

### Flip over konference blok



Forvandl ethvert rum til et konference lokale.

Arkene rives let af og kan hænges overalt, både vertikalt og horisontalt.



Varenr.	Produktbeskrivelse	Indhold	Farve	Pakke
1534503	Konference blok 72x62cm	30stk.	Hvid	2

### Notesblok extra sticky linjeret



Extra sticky neonblok med 90 linjerede ark. Klæber overalt om og om igen.



Varenr.	Produktbeskrivelse	Indhold	Farve	Pakke
1535273	Notesblok 150x101mm	90stk.	Gul	6

# Indexfaner

## Pop-up indexfaner



Varenr.	Produktbeskrivelse	Indhold	Farve	Pakke
1535052	Indexfaner 45x25mm	50stk.	Grøn	24
1535063	Indexfaner 45x25mm	50stk.	Gul	24
1535074	Indexfaner 45x25mm	50stk.	Rød	24
1535085	Indexfaner 45x25mm	50stk.	Orange	24
1535096	Indexfaner 45x25mm	50stk.	Lilla	24
525310	Indexfaner 45x25mm	50stk.	Blå	24



## Indexfaner i plast



Varenr.	Produktbeskrivelse	Indhold	Farve	Pakke
1535111	Indexfaner 45x12mm	5x25stk.	Ass.	24
1535122	Indexfaner 45x8mm	8x20stk.	Ass.	24
1535144	Indexfaner 45x12mm pile	5x25stk.	Ass.	24
1535155	Indexfaner 45x12mm + 45x12mm	8x25stk.	Ass.	24

## Pop-up Indexfaner ass. farver



Pop-up indexfaner i forskellige farver som er lette at fjerne.



Varenr.	Produktbeskrivelse	Indhold	Farve	Pakke
1535100	Indexfaner 45x12mm	5x40stk.	Ass.	24

## Indexfaner i papir



Indexfaner i papir som gør det let at skrive på dem og fjerne efter behov.

Varenr.	Produktbeskrivelse	Indhold	Farve	Pakke
1535170	Indexfaner 50x20mm	4x50stk.	Ass.	24

## Registerfaner



Registerfaner i kraftig kvalitet, hvilket gør dem perfekte til arkivering.



Varenr.	Produktbeskrivelse	Indhold	Farve	Pakke
1535133	Registerfaner 37x50mm	3x10stk.	Ass.	24

## Notesblokke Q-line



Gule notes hjælper dig med at huske og at kommunikere med andre! Noterne kan let fjernes uden at skade underlaget.

Varenr.	Produktbeskrivelse	Indhold	Farve	Pakke
106994	Q-Line Notesblok 38x50mm	100stk.	Gul	12
106995	Q-Line Notesblok 76x76mm	100stk.	Gul	12
106996	Q-Line Notesblok 76x127mm	100stk.	Gul	12
395125	Q-Line Notesblok Z-notes 76x76mm	100stk.	Gul	12

## Hjørnelomme



Selvklebende /aftagelig hjørnelomme Indexfaner og -lommer i det samme produkt. Praktisk til visitkort, kvitteringer osv.



Varenr.	Produktbeskrivelse	Indhold	Farve	Pakke
1125950	Sticky Lomme 70x70	5x2 blade	Purple/grå	42
1125961	Sticky Lomme 70x70	5x2 blade	Grøn/blå	42

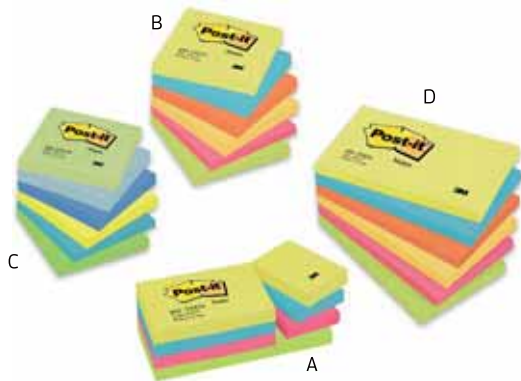

### Blokke Post-it neon

Post-it® Notes får beskeder til at springe i øjnene. De er ideelle til at organisere information, give dine beskeder et strejf af farve og lyser op på dit kontor eller i dit hjem. Disse selvklæbende sticky notes fås i forskellige farver, der matcher dit humør og din stil. Hver blok indeholder 100 blade.

Varenr.	Produktbeskrivelse	Mål	Farve	Indhold	Pakke
138427	653TFEN, neon gul, ultra blå, ultra fuchsia neon grøn	38×51mm	Ass.	12 blk.	24 pk. A
138428	654TFEN, neon gul, ultra blå, neon orange, neon gul, ultra fuchsia, neon grøn	76×76mm	Ass.	6 blk.	12 pk. B
138451	654MT, neon gul, pastel grøn, retro blå, skyblå, ultra blå, ultra grøn	76×76mm	Ass.	6 blk.	12 pk. C
138429	655TFEN, neon gul, ultra blå, neon orange, neon gul, ultra fuchsia, neon grøn	76×127mm	Ass.	6 blk.	12 pk. D



### Blokke Post-it z-notes

Z-notes benyttes sammen med en praktisk dispenser. Når du har taget et blad, kommer der automatisk et nyt blad frem. Du kan altid finde din blok, den sidder i dispenseren, som står på bordet.

Varenr.	Produktbeskrivelse	Mål	Farve	Indhold	Pakke
104138	R330	76×76mm	Gul	12 blk.	12 pk.
138289	R350	76×127mm	Gul	12 blk.	12 pk.
138285	R330, neon gul, neon grøn, neon lilla, neon pink, neon orange	76×76mm	Ass.	6 blk.	12 pk.



### Dispenser Post-it til z-notes

Tag én mærkat af, og hold den anden hånd fri! Post-it® Z-Notes gør det muligt at notere dine tanker ned med det samme. Perfekt når du taler i telefon eller har hænderne fulde. Det hele ligger i grebet: dispenserens bund sørger for at dispenseren bliver på sin plads når du tager en note.

Varenr.	Produktbeskrivelse	Farve	Pakke
393217	Til 76x76mm z-notes inkl 12 Super Sticky blokke	Hvid; Transp.	6 stk.



### Blokke Post-it Super Sticky

Post-it® Super Sticky Notes klæber stærkere og holder længere. De har dobbelt så god klæbeevne som de originale Post-it® Notes, så du kan være sikker på, at din besked bliver modtaget. Disse sticky notes er perfekte til lodrette overflader og overflader, som er vanskelige at klæbe på. De er ideelle til at tage noter eller skrive beskeder og påmindelser.

Varenr.	Produktbeskrivelse	Mål	Farve	Indhold	Pakke
104131	654-S, Ultra gul - 90 blade	76×76mm	Gul	12 blk.	12 pk. A
392876	654, 90 blade	76×76mm	Gul	12 blk.	144 pk.
138286	R330, z-notes - 90 blade	76×76mm	Gul	12 blk.	12 pk. B
1122026	654, New York - 90 blade	76×76mm	Ass.	6 blk.	1 pk.
1122030	655, New York - 90 blade	76×127mm	Ass.	6 blk.	1 pk. C
1122041	R330, z-notes New York - 90 blade	76×76mm	Ass.	6 blk.	1 pk.
1122052	654, Miami - 90 blade	76×76mm	Ass.	6 blk.	1 pk. D
1122063	655, Miami - 90 blade	76×127mm	Ass.	6 blk.	1 pk.
1122085	675, Miami - 90 blade linieret	101×101mm	Ass.	3 blk.	1 pk. E
1122074	654, Rio - 90 blade	76×76mm	Ass.	12 blk.	1 pk. F
1122096	469, Rio - 90 blade linieret	101×152mm	Ass.	3 blk.	1 pk.
1530255	660, Regnbuefarvet - 90 blade linieret	101×152mm	Ass.	3 blk.	12 pk. G
104147	644, mødeblok neon - 45 blade	152×101mm	Ass.	4 blk.	24 pk. H
104155	684, mødeblok neon - 45 blade	200×149mm	Ass.	4 blk.	12 pk. I

### Blokke Post-it telefonbesked

Post-it klæber på de fleste overflader. Kan flyttes og genplaceres uden at efterlade klæbestofrester. Krøller ikke.

Varenr.	Produktbeskrivelse	Mål	Indhold	Pakke
104161	7694, telefonbesked - 50 blade	102×74mm	12 blk.	6 pk.



### Blokke Post-it miljø

Miljøblokke fremstillet af 100% genbrugspapir. Emballagen er hverken farvet eller blegtet.

Varenr.	Produktbeskrivelse	Mål	Farve	Indhold	Pakke
138436	654, Miljø	76×76mm	Gul	6 blk.	24 pk. A
1530266	660, Miljø	76×76mm	Gul	16 blk.	10 pk.
138345	R330, z-notes Miljø	76×76mm	Gul	6 blk.	6 pk. B
1530270	R330, z-notes Miljø	76×76mm	Gul	16 blk.	10 pk.
1530281	654, Miljø - regnbuefarvet	76×76mm	Ass.	16 blk.	10 pk. B
1641603	655, Miljø - regnbuefarvet	76×127mm	Ass.	16 blk.	10 pk. C

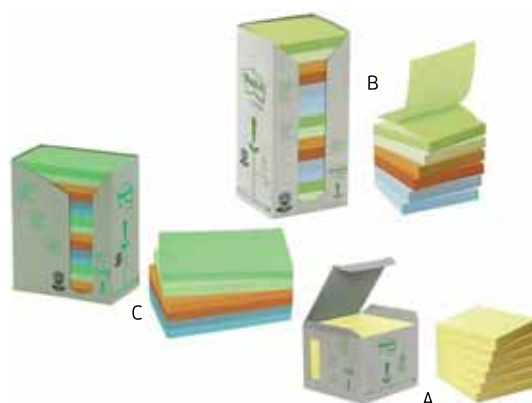

### Indexfaner Post-it

Post-it Index og pile - find hurtigt det du søger. Til brug for indeksering og markering.

Varenr.	Produktbeskrivelse	Mål	Farve	Indhold	Pakke
109572	680-1, Indexfaner	25,4×43,2mm	Rød	50 stk.	12 pk. A
138382	680-2, Indexfaner	25,4×43,2mm	Blå	50 stk.	12 pk. B
109574	680-3, Indexfaner	25,4×43,2mm	Grøn	50 stk.	12 pk. C
109576	680-5, Indexfaner	25,4×43,2mm	Gul	50 stk.	12 pk. D
109577	683-4, Indexfaner smalle	12,5×43mm	Ass.	140 stk.	6 pk. E
1530211	683, Indexfaner smalle	11,9×43,1mm	Ass.	140 stk.	48 pk.
1530185	684, Indexpile	12,5×43mm	Ass.	96 stk.	6 pk.
102778	680-31, Indexfaner med teksten: underskriv her	25×43mm	Gul; Rød	50 stk.	12 pk. F
109579	670-5, Sidemarkører	15×50mm	Ass.	500 stk.	12 pk. G



### Film Post-it Super Sticky

- Post-it® Super Sticky Dry Erase film er den øjeblikkelige, alsidige whiteboardløsning til både vandret og lodret brug
- Omdanner ethvert område til et samarbejdsområde
- Pletafvisende materiale – viskes rent hver gang
- Nemme at montere – kræver ingen værktøjer: Bare rul ud, pil af, og sæt fast.
- Jævn overflade er nemt at skrive på
- Film, der kan skæres til efter behov, lader dig skabe din egen overflade til samarbejde
- Fantastisk til at erstatte gamle og slidte overflader til tør udviskning
- Designet til malet gipsvæg og stål, glas og poleret træ

Varenr.	Produktbeskrivelse	Mål	Pakke
1528133	Super Sticky Dry Eraser	0,914×1,219m	1 stk.
1528155	Super Sticky Dry Eraser	1,219×1,829m	1 stk.
1528166	Super Sticky Dry Eraser	1,219×2,438m	1 stk.
1528144	Super Sticky Dry Eraser	15,24×1,21m	1 stk.
1528122	Super Sticky Dry Eraser	60,9×91,4cm	1 stk.



## KONVOLUTTER MED OG UDEN TRYK...

Konvolutter med tryk, mange formater - checkstr. til A3 og mange trykmuligheder.

F.eks.:

- Firmakonvolutter,
- Direct mail-konvolutter
- Specialkonvolutter



### KONVOLUTFACON

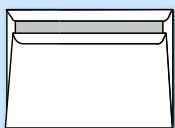

**NS**  
Nedfaldet dobbelt

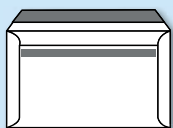

**OS**  
Opretstående klap

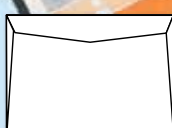

**NK**  
Nedfaldet klap



**SF**  
Spidsklap nedfaldet

### POSEFACON

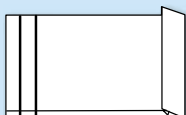

Spec. Klapp



**NFp**  
Nedfaldet klap

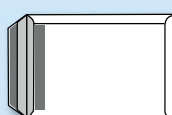

**OSp**  
Opretstående klap

### KONVOLUTFORMATER

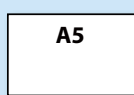
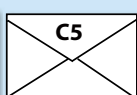
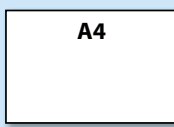
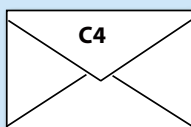

Konvolutten er det første indtryk modtageren får af dit budskab. Tryk på konvolutter skaber større opmærksomhed - og dermed forventninger til indholdet. Vælg derfor konvolutserie ud fra det signal, der skal sendes til modtageren.

Formatet på konvolutter, poser og lignende omslag angives med bogstavet C efterfulgt af samme cifre, som er angivet ved A-formaterne.

C-formatet passer til A-formatet, uden at dette behøver at falses. Hovedformatserien for konvolutter er C - f.eks. passer en C-4 konvolut til papirformat A4.

PAPIRFORMATER

**A-formater:** Det mest anvendte papirformat i Danmark er A4. Udgangspunktet er formatet A0, som er et ark på 1 kvadratmeter. Ved at halvere den længste side fås næste standardformat A1. Når A1 halveres på den længste side fås A2 osv.

**B-formater:** Er hjælpeformater, som er større end A-formaterne, og som primært bruges af den grafiske branche.

**C-formater:** Angiver størrelsen af f.eks. konvolutter og omslag, der passer til A-formaterne.

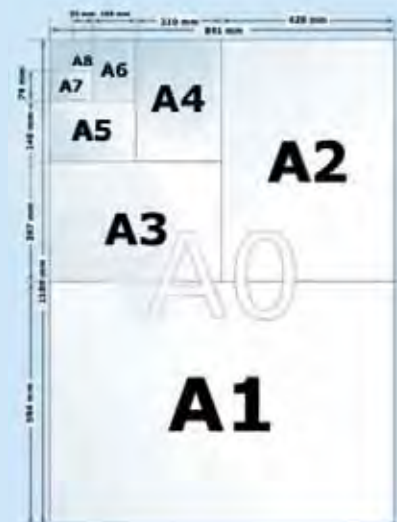

A0 = 841 x 1189 mm	B0 = 1000 x 1414 mm	C0 = 917 x 1297 mm
A1 = 594 x 841 mm	B1 = 707 x 1000 mm	C1 = 648 x 917 mm
A2 = 420 x 594 mm	B2 = 500 x 707 mm	C2 = 458 x 648 mm
A3 = 297 x 420 mm	B3 = 353 x 500 mm	C3 = 324 x 458 mm
A4 = 210 x 297 mm	B4 = 250 x 353 mm	C4 = 229 x 324 mm
A5 = 148 x 210 mm	B5 = 176 x 250 mm	C5 = 162 x 229 mm
A6 = 105 x 148 mm	B6 = 125 x 176 mm	C6 = 114 x 162 mm
A7 = 74 x 105 mm	B7 = 88 x 125 mm	C7 = 81 x 114 mm
A8 = 52 x 74 mm	B8 = 62 x 88 mm	C8 = 57 x 81 mm

Formaternes proportioner er fuldstændig ens.

Dvs. alle formaterne har samme forhold mellem bredde og længde.

LUKKEMEKANISMER TIL RING- OG BREVORDNERE

På billederne vises de mest anvendte lukkemekanismer til ring- og brevordnere.

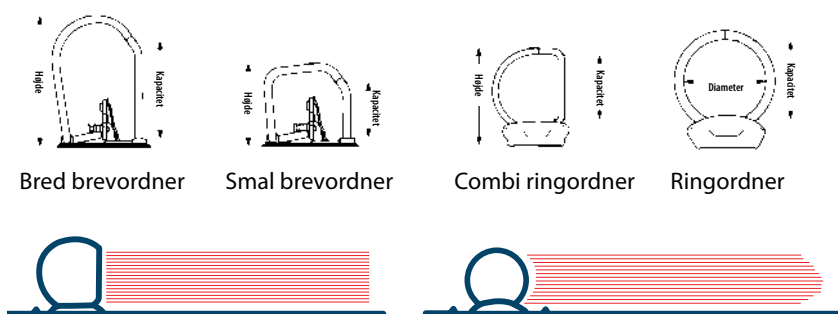

RING MEKANISME	RING STR.	ANTAL ARK (V/80GR)
Runde ringe	16mm	100
RR	20mm	140
RR	25mm	190
RR	30mm	240
D-Ringe	16mm	160
DR	20mm	200
DR	25mm	250
DR	30mm	300
DR	40mm	400
DR	50mm	500
DR	60mm	600



**BREVORDNERE:**

Lukkemekanismer til brevordnere har to ringe, som kan åbnes og lukkes med en løftearm. Brevordnere er velegnet til arkivering, hvor det er nødvendigt at åbne og lukke mekanismen ofte.

**RINGORDNERE:**

Lukkemekanismer til ringordnere er i Danmark oftest med 2 eller 4 ringe, som åbnes ved at trække ringene fra hinanden. Ringordnere er velegnede til at opbevare papirer, som man ønsker at blade i, som om det var en bog.

**COMBI-MEKANISMER TIL RINGORDNERE:**

Kaldes også D-mekanismer, fordi ringene har form som et spejlvendt "D". D-formen gør, at papirerne i ringordneren kommer til at ligge lige over hinanden, så de er lettere at blade i.

# Find din nye kalender her

## KOLLEKTION: 2021



21 2180 30



21 1940 20



21 2066 00



21 0900 70



21 2080 20



21 2080 30



21 2911 00

21 2921 10

**mayland\***  
-a part of burde



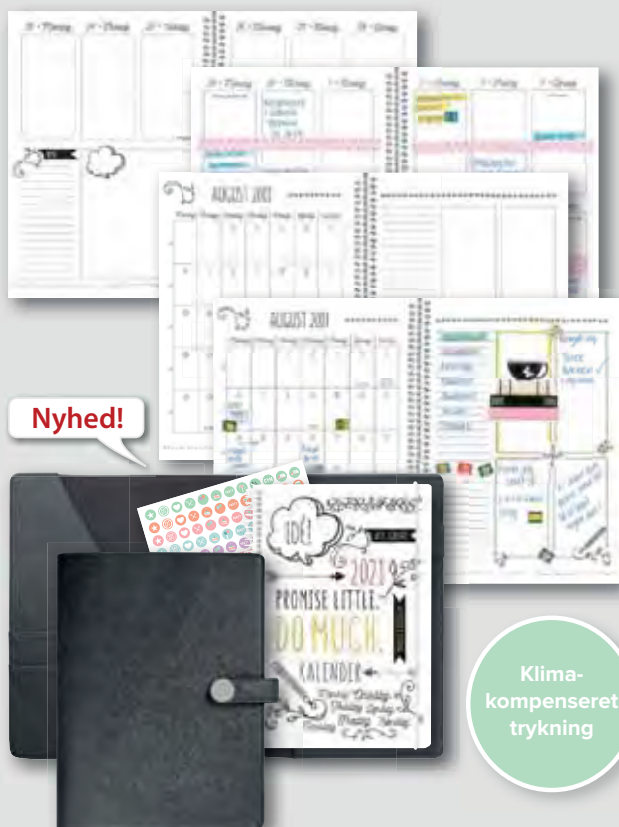

## Doodle I A5 med løst omslag

A5 (14,8 x 21 cm)

Ugekalender, du selv kan farvelægge, i omslag af kunstskind med lukkestrop, to kreditkortlommer samt en stor lomme og penholder. Kalenderen giver dig plads til at skabe dine egne lister, som du kan anvende i din daglige planlægning. Måske du ønsker at markere månedens fødselsdage, ugens madplan, træning eller noget helt andet! Et godt planlægningsværktøj til den, som vil hygge sig med sin kalender. Kalenderen indeholder stickersark, oversigtskalendere, ugekalender, mærkedagsoversigt, diverse notatsider, plastlommer samt lynopslag med lineal m.m. Kalenderskemaet er trykt på FSC®-papir.

21 2270 30 – Kunstskind

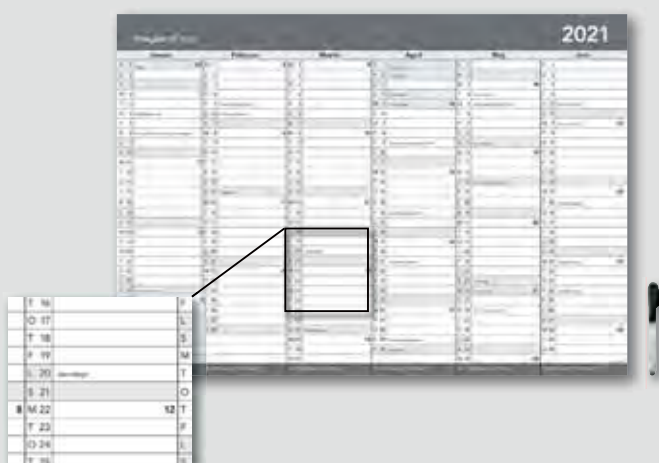

## Basic, A2 kontorkalender med whiteboard-funktion inkl. whiteboard-pen

59,4 x 42 cm

A2 kontorkalender med whiteboard-funktion. Inkl. non-permanent whiteboard-pen. FSC®.

21 2688 00 – Basic, A2 kontorkalender med whiteboardfunktion inkl. whiteboard-pen



## Life Planner, Green

A5 (21 x 14,8 cm)

Spiralindbundet A5 ugekalender i tværformat, omslag i karton med elastik. At planlægge er blevet en livsstil. Notér ugens mål og før log over de opgaver/aktiviteter, som du vil have fokus på i dagligdagen. Kalenderen indeholder ugekalender, årsoversigter, planlægningslister, notatsider, månedsrefleksion, lynopslag med lineal og elastik. FSC®.

21 2276 00 – Life Planner, Green

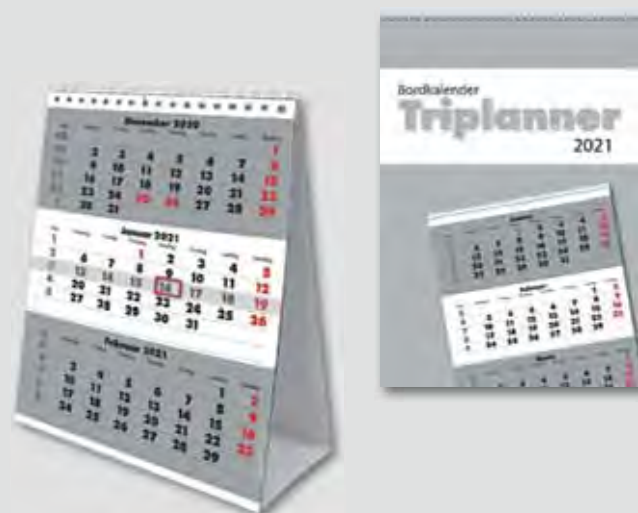

## Bordkalender, Triplanner

A5 (14,8 x 21 cm)

Stående bordkalender med tre måneders kalendarium på hvert blad, hvor indeværende måned er placeret i midten. Kalenderen har en praktisk flytbar datomarkering. FSC®.

21 1310 20 – Bordkalender, Triplanner

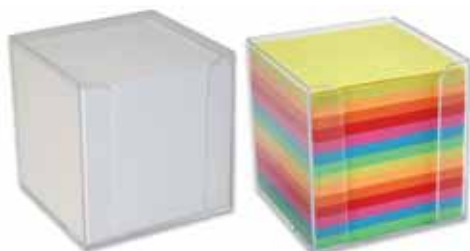

### Kubusblok

Varenr.	Produktbeskrivelse	Mål	Farve	Pakke
106405	Klar dispenser med hvidt papir - 700 blade	9,5×9,5×9,5cm	Transp.	12 stk.
106404	Klar dispenser med kulørt papir - 700 blade	9,5×9,5×9,5cm	Ass.	12 stk.
1415256	Kubus refill - limet	9×9×9cm	Hvid	6 stk.



### Telefonregister

Varenr.	Produktbeskrivelse	Farve	Pakke
103080	Telefon- & visitkortringbind - komplet med telefon- og visitkortregister A-Z samt notatblade og visitkortlommer. Mulighed for at udbygge med ekstra tilbehør	Sort	1 stk. A
103082	Visitkortlommer til telefon og visitkortringbind - 10 stk pr. pakke	Transp.	20 pk. B
103078	Telefonregister Bantex medium - monteret med alfabetregister A-Å, ekstra løsark og selvklæbende rettelsetiketter	Sort	12 stk. C

### Telefonblokke Bantex

Bantex telefonblok er hæftet i toppen og forsynet med en blå lærredstape. De er mikroperforerede, hvilket sikrer en næsten renskåret kant. 60g papir og uden huller.

Varenr.	Produktbeskrivelse	Mål	Pakke
104283	Perforeret, kvadreret	A5-210×148mm	5 stk.
104284	Perforeret, linieret	A5-210×148mm	5 stk.
104285	Perforeret, ulinieret	A5-210×148mm	5 stk.
104286	Perforeret, linieret	A6-105×148mm	5 stk.
104287	Perforeret, ulinieret	A6-105×148mm	5 stk.
104288	Perforeret, linieret	A7-107×74mm	10 stk.
105228	Perforeret, ulinieret	A7-105×74mm	10 stk.

### Telefonblokke Bantex delt

Telefonblok i 60g papir og med mikroperforering for nem afrivning. 75 blade pr blok.

Varenr.	Produktbeskrivelse	Mål	Pakke
1626973	Telefonblok 3-delt Bantex	120×240mm	10 stk.
1626962	Telefonblok 5-delt Bantex	120×240mm	10 stk.

### Telefonbesked blokke

Varenr.	Produktbeskrivelse	Mål	Pakke
331651	Telefonbesked 100 blade tværfomat	148×100mm	10 stk.
331635	Telefonbesked 100 blade højformat	100×148mm	10 stk.



### Affaldsblokke A6

Bantex notesblokke er toplimede blokke til hurtige notater og beskeder, der kun har kort levetid. Papirkvaliteten er dog stadig i samme høje kvalitet som alle øvrige Bantex papirprodukter. Bantex notesblokke er svanemærkede.

Varenr.	Produktbeskrivelse	Mål	Farve	Pakke
104290	Limet ulinieret 60g 80blade/blk	105×148mm	Hvid	5 stk.



### Blanketter

Varenr.	Produktbeskrivelse	Mål	Pakke
331629	Dagsseddel 2x50blade	200×148mm	5 stk.
331630	Ugeseddel 2x50blade	200×148mm	10 stk.
331660	Regninger 2x50blade	126×148mm	10 stk.
331633	Indtægtsbilag 100blade	100×148mm	10 stk.
331634	Udgiftbilag 100blade	100×148mm	10 stk.
331637	Regningsblok 2x50blade	148×200mm	10 stk.
331638	Rekviritionsbog 2x50blade	108×150mm	10 stk.
331650	Posteringsark 100blade	210×300mm	5 stk.
331652	Regningsblok m/afgift 100blade	126×200mm	10 stk.
331653	Regningsblok 100blade	126×148mm	10 stk.
331631	Dags dato 2x50blade	148×85mm	10 stk.
331632	Dags dato 2x50blade	210×100mm	10 stk.



### Duplikatbøger

Varenr.	Produktbeskrivelse	Mål	Pakke
331641	Duplikatbog 2x50blade	108×200mm	10 stk.
331642	Duplikatbog 2x50blade	148×200mm	10 stk.
331658	Duplikatbog 2x100blade	126×148mm	10 stk.
331659	Duplikatbog m/moms 2x100blade	126×148mm	10 stk.



### Triplikatbøger og følgesedler

Varenr.	Produktbeskrivelse	Mål	Pakke
331643	Triplikatbog 3x50blade	108×200mm	10 stk.
331644	Triplikatbog 3x50blade	148×200mm	10 stk.
331639	Følgeseddelbog 3x50blade	108×150mm	10 stk.
331640	Følgeseddelbog 2x50blade	148×200mm	10 stk.





## Kasserapporter og kasseblokke

Varenr.	Produktbeskrivelse	Mål	Pakke
331655	Kasseblok 100blade	100×383mm	10 stk.
331654	Kasseblok 100blade	85×272mm	10 stk.
331636	Kasseblok 100blade	100×210mm	10 stk.
331656	Kassekladde m/momskolonne	140×205mm	10 stk.
331645	Kasserapport 2x50blade	300×210mm	5 stk.
331661	Kasserapport 2x50blade kasse-bank-giro	228×297mm	5 stk.
331662	Kasserapport 2x50blade kasse-bank-giro + ekstra kolonne	228×297mm	5 stk.



## Kuponbøger

Varenr.	Produktbeskrivelse	Mål	Farve	Pakke
331646	Kuponbog 2x1-100	130×70mm	Blå	10 stk.
331647	Kuponbog 2x1-100	130×70mm	Grøn	10 stk.
331648	Kuponbog 2x1-100	130×70mm	Gul	10 stk.
331649	Kuponbog 2x1-100	130×70mm	Rød	10 stk.
331657	Kuponbog 2x1-100	130×70mm	Hvid	10 stk.
396410	Kuponbog 2x1-100	130×70mm	Orange	10 stk.
396411	Kuponbog 2x1-100	130×70mm	Pink	10 stk.
331663	Kuponbog 2x5stk assorteret	130×70mm	Ass.	1 stk.



## Amerikansk og Kinesisk lotteri

Varenr.	Produktbeskrivelse	Mål	Farve	Indhold	Pakke
299998	Amerikansk lotteri ,1-100 med et bogstav i hver æske	40×40mm	Grøn	100 stk.	10 pk.
299999	Amerikansk lotteri ,1-100 med et bogstav i hver æske	40×40mm	Orange	100 stk.	10 pk.
300002	Amerikansk lotteri ,1-100 med et bogstav i hver æske	40×40mm	Rød	100 stk.	10 pk.
300003	Amerikansk lotteri ,1-100 med et bogstav i hver æske	40×40mm	Grøn	100 stk.	10 pk.
300004	Amerikansk lotteri ,1-100 med et bogstav i hver æske	40×40mm	Gul	100 stk.	10 pk.
300005	Amerikansk lotteri ,1-100 med et bogstav i hver æske	40×40mm	Blå	100 stk.	10 pk.
300006	Amerikansk lotteri ,1-100 med et bogstav i hver æske	40×40mm	lilla	100 stk.	10 pk.
300007	Amerikansk lotteri ,1-100 med et bogstav i hver æske	40×40mm	Hvid	100 stk.	10 pk.
300008	Amerikansk lotteri ,1-100 med et bogstav i hver æske	40×40mm	Grå	100 stk.	10 pk.
300009	Amerikansk lotteri ,1-100 med et bogstav i hver æske	40×40mm	Rød	100 stk.	10 pk.
300010	Kinesisk lotteri, fortløbende numre 1-200 med et bogstav i hver æske	40×40mm	Rød	200 stk.	10 pk.
300011	Kinesisk lotteri, fortløbende numre 1-200 med et bogstav i hver æske	40×40mm	Grøn	200 stk.	10 pk.
300012	Kinesisk lotteri, fortløbende numre 1-200 med et bogstav i hver æske	40×40mm	Gul	200 stk.	10 pk.
300013	Kinesisk lotteri, fortløbende numre 1-200 med et bogstav i hver æske	40×40mm	Blå	200 stk.	10 pk.
300014	Kinesisk lotteri, fortløbende numre 1-200 med et bogstav i hver æske	40×40mm	Rød	200 stk.	10 pk.
300015	Kinesisk lotteri, fortløbende numre 1-200 med et bogstav i hver æske	40×40mm	Hvid	200 stk.	10 pk.

## Garderobenumre og entrebilletter

Varenr.	Produktbeskrivelse	Mål	Farve	Pakke
121105	Garderobenumre 2-delt 48 - 2x500stk/rulle	30×90mm	Grøn	10 stk.
121106	Garderobenumre 2-delt 48 - 2x500stk/rulle	30×90mm	Gul	10 stk.
121107	Garderobenumre 2-delt 48 - 2x500stk/rulle	30×90mm	lilla	10 stk.
121108	Garderobenumre 2-delt 48 - 2x500stk/rulle	30×90mm	Rød	10 stk.
121109	Garderobenumre 2-delt 48 - 2x500stk/rulle	30×90mm	Rød	10 stk.
121110	Garderobenumre 2-delt 48 - 2x500stk/rulle	30×90mm	Ass.	10 stk.
121122	Entrebillet 54 - 1000stk/rul	30×54mm	Gul	10 stk.
121123	Entrebillet 54 - 1000stk/rul	30×54mm	Blå	10 stk.



### Skitseblokke Sense

Skitseblok med 4-farvet 250g forside og 2mm karton på bagsiden.  
Toplimet.  
Mat overflade papir.  
70 blade i 80g træ- og syrefrit papir.

Varenr.	Produktbeskrivelse	Mål	Pakke
1593546	Skitseblok	A5	6 stk.
1593561	Skitseblok	A4	6 stk.
1593572	Skitseblok	A3	6 stk.

### Skitseblyanter Sense

Varenr.	Produktbeskrivelse	Pakke
1593686	6B/4B/2B/HB i træ, 4stk på kort	12 stk. A
1593675	Skitseblyant Sense 9B-4H i træ, 15stk i metalæske	6 stk. B
1594305	Stomph Sense, 6stk assorterede størrelser	12 stk. C
1593690	Kulblyanter Sense H/M/BL/hvid, 4stk på kort	12 stk. D



### Kunstnerblokke Sense

Kunstnerblok med 4-farvet 250g forside og 2mm karton på bagsiden.  
Toplimet.  
Mat overflade papir.  
30 blade i 120g træ- og syrefrit papir.

Varenr.	Produktbeskrivelse	Mål	Pakke
1593583	Kunstnerblok	A5	6 stk.
1593594	Kunstnerblok	A4	6 stk.
1593605	Kunstnerblok	A3	6 stk.



### Farveblyanter Sense

Varenr.	Produktbeskrivelse	Pakke
1594342	Farveblyanter med 4mm stift. Ekstra bløde farveblyanter for tørre teknikker. Høj farvepigment og intensive farver. 12 stk./æske	6 stk. A
1594331	Farveblyanter med 4mm stift i stærke og klare farver. For tørre teknikker. 24 stk./æske	6 stk. B
1594434	Farveblyanter assorteret 36 stk inkl. 6 stk metallic	12 stk. C
1594353	Startpakken leveres i fin æske og indeholder: 10 stk farveblyanter 6 stk metallic blyanter 4 stk skitseblyanter - 6B/4B/3B/HB 1 stk viskelæder 1 stk metal blyantspidser	6 stk. D



### Twin pens Sense

Sense fineliner/twin pen giver mulighed for at skrive og farve i to stregbredder: 0,4 og 1,2mm.

Varenr.	Produktbeskrivelse	Mål	Farve	Pakke
1594423	20stk pr. sæt	0,4mm/1,2mm	Ass.	12 stk.





A

B



C

D



### Markerblok Sense

Markerblok med 4-farvet 250g forside og 2mm karton på bagsiden.  
Bleed proof paper.  
50 blade i 70g træ- og syrefrit papir.

Varenr.	Produktbeskrivelse	Mål	Pakke
1593616	Markerblok		A4 6 stk.

### Akvarelblok Sense

Varenr.	Produktbeskrivelse	Mål	Pakke
1593491	Akvarelblok med 4-farvet 250g forside og 2mm karton på bagsiden. Limet på 3 sider. 20 blade i 200g træ- og syrefrit papir.	A5	6 stk.
1593513	Akvarelblok med 4-farvet 250g forside og 2mm karton på bagsiden. Limet på 3 sider. 20 blade i 200g træ- og syrefrit papir.	A4	6 stk.
1593535	Akvarelblok med 4-farvet 250g forside og 2mm karton på bagsiden. Limet på 3 sider. 20 blade i 200g træ- og syrefrit papir.	A3	6 stk.
1593631	Akvarelblok i standard udgave. 20 blade i 160g træ- og syrefrit papir.	A4	6 stk.

### Akvarelpenn, pensler og farver

Varenr.	Produktbeskrivelse	Pakke
1594320	Akvarelpenn Sense i træ 3,8mm, 12stk i metalæske	6 stk. A
1594316	Akvarelpenn Sense i træ 3,8mm, 24stk i metalæske	6 stk. B
1594390	Akvarelpensler Sense Artist, 5stk assorterede størrelser	10 stk. C
1594386	Akvarel farvesæt Sense Artist, 12 tuber a 12ml	10 stk. D

### Lærreder Sense Artist Canvas

Varenr.	Produktbeskrivelse	Mål	Farve	Pakke
1594740	Med bred ramme	15×15cm	Hvid	5 stk.
1594751	Med bred ramme	20×20cm	Hvid	5 stk.
1594762	Med bred ramme	24×30cm	Hvid	5 stk.
1594773	Med bred ramme	30×40cm	Hvid	5 stk.
1594784	Med bred ramme	46×55cm	Hvid	5 stk.
1594795	Med bred ramme	54×65cm	Hvid	5 stk.
1594806	Med bred ramme	65×81cm	Hvid	5 stk.
1594552	2-pack	33×24cm	Hvid	10 stk.
1594574	2-pack	35×27cm	Hvid	10 stk.
1594596	2-pack	41×33cm	Hvid	10 stk.
1594600	2-pack	46×38cm	Hvid	10 stk.

## Akryl/olie blok Sense

Olie/akrylblok med 4-farvet 250g forside og 2mm karton på bagsiden.  
Limet på 3 sider.  
12 blade i 230g træ- og syrefrit papir.

Varenr.	Produktbeskrivelse	Mål	Pakke
1593620	Olie/akrylblok	A4	6 stk.



## Akryl/olie Sense

Varenr.	Produktbeskrivelse	Pakke
1594412	Akryl/olie pensler Sense Artist, 6stk i assorterede størrelser	10 stk. A
1594401	Akryl farvesæt Sense Artist, 12 tuber a 12 ml	10 stk. B



## Malebøger Sense

Varenr.	Produktbeskrivelse	Pakke
1594961	Malebog med sjove billeder for børn.	12 stk.
1594972	Malebog Hector og venner med sjove dyr for børn.	12 stk.
1595005	Malebog Mandala med smukke billeder til farvelægelse.	12 stk.
1595020	Malebog Mandala med smukke billeder til farvelægelse.	12 stk.
1595016	Malebog Prinsesser med eventyrfigurer for børn.	12 stk.
1594983	Malebog med sjove dyr for børn.	12 stk.
1594994	Malebog med mange spændende opgaver for børn.	12 stk.
1594364	Malebog Artist Mindfulness	12 stk.
1594375	Malebog Artist Mindfulness	12 stk.



## Farveblyanter Sense

Træ farveblyanter i mange flotte farver

Varenr.	Produktbeskrivelse	Pakke
1594876	Standard 1/2 jumbo, 12stk	10 stk. A
1594880	Standard inkl. guld og sølv, 40stk	10 stk. B
1594810	Basis, 15stk	20 stk. C



## Fibertusser Sense Basic

Sense Basic fibertusser i enkel kvalitet, men opfylder selvfølgelig alle krav.

Varenr.	Produktbeskrivelse	Pakke
1594821	Basic, 15stk	20 stk. A
1594843	Basic, 30stk	20 stk. B
1594865	Basic, 42stk i opbevaringsbeholder	12 stk. C
1594854	Basic, 60stk i spand	12 stk. D
1594832	Basic Jumbo, 15stk	20 stk. E





### Gelcrayoner Sense

Varenr.	Produktbeskrivelse	Farve	Pakke
1594913	Supersoft metallic, 6stk pr sæt	Ass.	12 stk.
1594924	Supersoft, 6stk pr sæt	Ass.	12 stk.



### Fedtfarver Sense

Farvelæg og tegn med disse flotte vokskridt.

Varenr.	Produktbeskrivelse	Farve	Pakke
1594902	36stk i opbevaringsbeholder	Ass.	6 stk.
1594891	9stk pr sæt	Ass.	12 stk.



### Glimmerlim og -tusser Sense

Varenr.	Produktbeskrivelse	Farve	Pakke
1594935	Dekorere dine tegninger med glitter! Med denne glitterlim kan du nemt og enkelt gøre det. 6stk pr sæt	Ass.	12 stk.
1594946	Skriv og tegn med de fineste glitterfarver. Pennene giver intens glimmer og dækning. 6stk pr sæt	Ass.	12 stk.



### Dufttusser Sense

Fiberpenne med duft af fx, jordbær, chokolade, banan og lakrids.

Varenr.	Produktbeskrivelse	Farve	Pakke
1594950	12stk pr sæt	Ass.	12 stk.



PLASTGLAS

PAP- +  
THERMOBÆGRE

TALLERKNER  
+ BESTIK

FRYSEPOSER

FILM  
+ STANNIOL

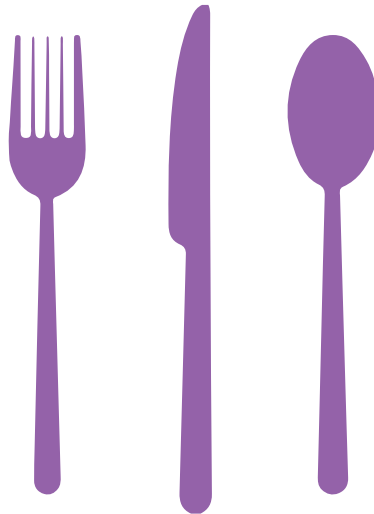

FADE

SERVIETTER

RULLE-  
+ BORDDUGE

STEARIN-  
+ FYRFADSLYS

## KANTINE + CATERING

OLIELAMPER

KAFFE  
+ TE

KAFFEMASKINER

CHOKOLADEDRIK

MINERALVAND

SMÅKAGER

CHOKOLADE

BOLCHER +  
TYGGEGUMMI

PORCELÆN



### Plastglas hårde, klare

Varenr.	Produktbeskrivelse	Mål	Farve	Indhold	Pakke
108535	Plastikglas	3cl	Transp.	50 stk.	20 ps. A
101248	Plastikglas	24cl	Transp.	40 stk.	25 ps. B
101261	Plastikglas	33cl	Transp.	25 stk.	20 ps. C



### Plastglas hårde, på fod

Varenr.	Produktbeskrivelse	Mål	Farve	Indhold	Pakke
101254	Hvidvinsglas på fod	15cl	Transp.	10 stk.	24 ps. A
101255	Rødvinsglas på fod	20cl	Transp.	10 stk.	25 ps. B
106604	Champagneglas på sort fod	13cl	Transp.; Sort	12 stk.	20 ps. C



### Plastglas bløde

Varenr.	Produktbeskrivelse	Mål	Farve	Indhold	Pakke
101234	Plastikglas	30cl	Transp.	50 stk.	20 ps. A
101235	Plastikglas	40cl	Transp.	50 stk.	32 ps. B
108542	Plastikglas	50cl	Transp.	50 stk.	16 ps. C



### Drikkeglas PLA

Drikkeglas i den miljøvenlige plastik PLA, som er produceret af plantestivelse. Kopperne er helt klare og 100% komposterbare.

Varenr.	Produktbeskrivelse	Mål	Farve	Indhold	Pakke
1629423	Drikkeglas PLA	18cl/20cl	Transp.	50 stk.	30 ps.
1629434	Drikkeglas PLA	20cl/25cl	Transp.	50 stk.	30 ps.
1629445	Drikkeglas PLA	30cl/40cl	Transp.	50 stk.	20 ps.
1629456	Drikkeglas PLA	40cl/57,5cl	Transp.	50 stk.	16 ps.



### Sugerør PLA

Komposterbare sugerør som er velegnet til diverse drinks.

Varenr.	Produktbeskrivelse	Mål	Farve	Indhold	Pakke
1620194	Sugerør PLA uden knæk	Ø8×150mm	Sort	500 stk.	24 pk.
1620205	Sugerør PLA uden knæk	Ø8×250mm	Sort	500 stk.	10 pk.

## Kaffebæger

Varenr.	Produktbeskrivelse	Mål	Farve	Indhold	Pakke
229150	Papbæger Hot Cups, single wall	8oz/25cl	Brun	1000 stk.	1 krt. A
229152	Papbæger Hot Cups, single wall	12oz/34cl	Brun	1000 stk.	1 krt. A
229154	Papbæger Hot Cups, single wall	16oz/45cl	Brun	1000 stk.	1 krt. A
108594	Papbæger Nature Line, ripple wall	8oz/25cl	Brun	500 stk.	1 krt. B
229136	Papbæger Nature Line, ripple wall	12oz/34cl	Brun	500 stk.	500 krt. B
108595	Papbæger Nature Line, ripple wall	16oz/45cl	Brun	500 stk.	1 krt. B
108596	Højt låg	til 8oz/25cl	Hvid	1000 stk.	1 krt. C
108597	Højt låg	til 12/16oz, 34/45cl	Hvid	1000 stk.	1 krt. C



## Kaffebæger Gastro-Line



Coffee-to-go bæger i et design med naturlige og rolige farver. Designet er bygget op af adskillige linjer og farver, som giver et roligt udtryk. Pap med PE-belægning.

Varenr.	Produktbeskrivelse	Mål	Farve	Indhold	Pakke
1551524	Kaffebæger Gastro-Line, single wall	8oz/24cl	Brun	1000 stk.	1 krt. A
1551535	Kaffebæger Gastro-Line, single wall	12oz/36cl	Brun	1000 stk.	1 krt. A
1551546	Kaffebæger Gastro-Line, single wall	16oz/48cl	Brun	1000 stk.	1 krt. A
1620135	Kaffebæger Gastro-Line The Swan, single wall	8oz/28cl	Grå	50 stk.	20 pk. B
1620146	Låg Gastro-Line PLA	til 24/28cl	Hvid	50 stk.	20 pk. C
1620150	Låg Gastro-Line PLA	til 36/48cl	Hvid	50 stk.	20 pk. C
1629364	Låg Gastro-Line PS	til 24/28cl	Hvid	100 stk.	10 pk. D
1620010	Låg Gastro-Line PS	til 36/48cl	Hvid	100 stk.	10 pk. D
1620172	Papsleeve Gastro-Line til single wall kop	til 24/28cl	Brun	100 stk.	10 pk. E
1620183	Papsleeve Gastro-Line til single wall kop	til 36/48cl	Brun	100 stk.	10 pk. E



## Kaffebæger Catersource





Kaffebæger fremstillet af pap og belagt med PLA på indersiden. Bægeret er fremstillet af 100% biologisk materiale og er bionedbrydelig.

Varenr.	Produktbeskrivelse	Mål	Farve	Indhold	Pakke
1130942	Kaffebæger Catersource	25cl	Brun	50 stk.	20 pk. 
1130953	Kaffebæger Catersource	30cl	Brun	50 stk.	20 pk. 
1130964	Kaffebæger Catersource	40cl	Brun	50 stk.	20 pk. 



## Kaffebæger Dandelion

Kaffebæger, Abena Gastro-Line, Dandelion i komposterbar CPLA/pap. Leveres assorterede

Varenr.	Produktbeskrivelse	Mål	Indhold	Pakke
1620054	Kaffebæger Dandelion, single wall	4oz/12cl	50 stk.	20 pk. 
1620065	Kaffebæger Dandelion, single wall	8oz/24cl	50 stk.	20 pk. 
1620076	Kaffebæger Dandelion, single wall	12oz/36cl	50 stk.	20 pk. 
1620080	Kaffebæger Dandelion, single wall	16oz/48cl	50 stk.	20 pk. 
1620161	Kopholder til 2 og 4 kopper		100 stk.	1 pk.





### Kaffebæger Butterfly

Bæredygtig kaffekop med integreret låg

Varenr.	Produktbeskrivelse	Mål	Indhold	Pakke
1621911	Kaffebæger Butterfly, single wall	8oz/24cl	800 stk.	1 krt.
1621922	Kaffebæger Butterfly, single wall	12oz/36cl	800 stk.	1 krt.
1621933	Kaffebæger Butterfly, single wall	16oz/48cl	700 stk.	1 krt.
1621944	Kaffebæger Butterfly, double wall	8oz/24cl	500 stk.	1 krt.
1621955	Kaffebæger Butterfly, double wall	12oz/36cl	500 stk.	1 krt.



### Plastkopper og automatbægre

Varenr.	Produktbeskrivelse	Mål	Farve	Indhold	Pakke
101272	Automatbæger	21cl	Hvid	100 stk.	30 ps. A
101228	Automatbæger	21cl	Brun	100 stk.	20 ps. B
1629375	Automatbæger Gastro-Line antistatbehandlet	20cl	Hvid	100 stk.	30 ps.
101231	Drikkebæger	20cl	Hvid	100 stk.	30 ps. C
1122800	Drikkebæger Gastro-Line	20/23cl	Hvid	100 stk.	1 pk.
101256	Kopholder t/automatbæger		Hvid	25 stk.	20 ps. D
108539	Plastikkop m/hank	21cl	Hvid	50 stk.	16 ps. E
101238	Plastikkop m/hank	21cl	Brun	50 stk.	16 ps. F
101230	Kopindsats Combi	21cl	Hvid	80 stk.	25 ps. G
109382	Kopholder Combi		Blå	10 stk.	15 ps. H
109381	Kopholder Combi Vinrød		Rød	10 stk.	15 ps. I









### Termobægre til varme drikke

Varenr.	Produktbeskrivelse	Mål	Farve	Indhold	Pakke
108548	Termokopper	7oz/20cl	Hvid	1000 stk.	1 krt.
108551	Låg	til 7oz/20cl	Hvid	1000 stk.	1 krt.
108549	Termokopper	8oz/24cl	Hvid	1000 stk.	1 krt.
108550	Låg	til 8oz/24cl	Hvid	1000 stk.	1 krt.
109383	Termokopper	12oz/35cl	Hvid	1000 stk.	1 krt.
109384	Låg	til 12oz/35cl	Hvid	1000 stk.	1 krt.

### Paptallerkner

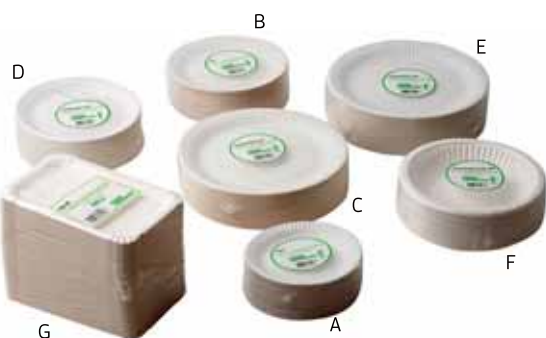

FoodLine – 100% bionedbrydelig og komposterbar.

Varenr.	Produktbeskrivelse	Mål	Farve	Indhold	Pakke
107045	Paptallerkner kaffe	15cm	Hvid	100 stk.	20 pk. A 
101250	Paptallerkner frokost	18cm	Hvid	100 stk.	10 pk. B 
101251	Paptallerkner middag	23cm	Hvid	100 stk.	10 pk. C 
101252	Paptallerkner belagt	18cm	Hvid	100 stk.	10 pk. D 
101253	Paptallerkner belagt	23cm	Hvid	100 stk.	8 pk. E 
101245	Paptallerkner dybe plastbelagt	19cm	Hvid	50 stk.	12 pk. F 
101242	Pølsebakke	130x200mm	Hvid	250 stk.	6 pk. G 



## Paptallerkener NatureWorks





NatureWorks er produkter i harmoni med naturen. Materialet er meget stærkt og holdbart og perfekt til servering af såvel kolde som varme retter. Produkterne er fremstillet af naturlige fibre fra sukkerrør. 100% biologisk nedbrydelige og komposterbare efter anvendelse.

Varenr.	Produktbeskrivelse	Mål	Farve	Indhold	Pakke
196202	Rund	18cm	Brun	50 stk.	8 pk. 
196204	Rund	22cm	Brun	50 stk.	9 pk. 
196206	Rund	26cm	Brun	50 stk.	10 pk. 



## Tallerkner Cater-Line sukkerrør



Miljøtallerken og skåle er fremstillet af sukkerrør. Teksturen af materialet gør produktet stift, hvilket gør tallerkenene stabile. Derudover er de 100% komposterbare.

Varenr.	Produktbeskrivelse	Mål	Farve	Indhold	Pakke
1620275	Tallerken sukkerrør	18cm	Hvid	50 stk.	20 pk. 
1620286	Tallerken sukkerrør	23cm	Hvid	50 stk.	10 pk. 
1620290	Tallerken sukkerrør	26cm	Hvid	50 stk.	10 pk. 
1620301	Tallerken sukkerrør, 3-rums	26cm	Hvid	50 stk.	10 pk. 
1620312	Skål sukkerør, 400ml	Ø18x3,8cm	Hvid	50 stk.	20 pk. 



## Tallerkner Dahlia sukkerrør/bambus











Miljøtallerken og skåle er fremstillet af sukkerrør. De kan anvendes til opbevaring af alle fødevarer.

Varenr.	Produktbeskrivelse	Mål	Farve	Indhold	Pakke
1620323	Tallerken dyb	14x14x3cm	Brun	50 stk.	16 pk. 
1620334	Tallerken	16x16x1cm	Brun	50 stk.	20 pk. 
1620345	Tallerken	23x23cm	Brun	50 stk.	8 pk. 



## Tallerkner Hampi palmeblad

Produkterne i den miljøvenlige og eksklusive Hampi serie er produceret af palmeblade, hvilket betyder at produkterne ikke er skadelige for naturen. Perfekt til forretninger med et økologisk eller miljørigtigt koncept. "Hampi's" simple design gør produktet ideelt til en eksklusiv buffet eller lignende. Produkterne er fødevarer godkendt.

Varenr.	Produktbeskrivelse	Mål	Farve	Indhold	Pakke
1629504	Tallerken	17x11,5x2,5cm	Brun	25 stk.	4 pk. 
1620452	Tallerken	19x12,5x3cm	Brun	25 stk.	4 pk. A 
1620463	Tallerken	26x16,5x3cm	Brun	25 stk.	4 pk. 
1629515	Tallerken	31x18x3cm	Brun	25 stk.	4 pk. B 
1620474	Skål	16x11x6cm	Brun	25 stk.	4 pk. C 
1620485	Tallerken dyb	Ø18x3cm	Brun	25 stk.	4 pk. 
1620496	Tallerken dyb	Ø25x3cm	Brun	25 stk.	4 pk. 
1620500	Tallerken dyb, firkantet	16x13x3cm	Brun	25 stk.	4 pk. D 
1620511	Tallerken dyb, firkantet	25x16x3cm	Brun	25 stk.	4 pk. 
1629526	Tallerken 2-rums	26x16,5x3cm	Brun	25 stk.	4 pk. E 





### Plasttallerkner

Varenr.	Produktbeskrivelse	Mål	Farve	Indhold	Pakke
1283704	Plasttallerken flad		22cm Sort	50 stk.	10 pk. A
108555	Plasttallerken dyb		18cm Hvid	50 stk.	10 pk. B



### Plastbestik

Varenr.	Produktbeskrivelse	Mål	Farve	Indhold	Pakke
108528	Theske, økonomi		11,5cm Hvid	250 stk.	20 pk. A
101241	Kniv, økonomi		16,8cm Hvid	100 stk.	20 pk. B
101233	Gaffel, økonomi		16,8cm Hvid	100 stk.	20 pk. C
101243	Ske, økonomi		17cm Hvid	100 stk.	20 pk. D
108533	Kniv		18cm Hvid	100 stk.	30 pk. E
108534	Gaffel		18cm Hvid	100 stk.	30 pk. F
108532	Rørepind		11cm Hvid	1000 stk.	5 pk. G
194416	Kniv, Exklusiv		19cm Sort	100 stk.	10 pk. H
194417	Gaffel, Exklusiv		18cm Sort	100 stk.	10 pk. I
194418	Ske, Exklusiv		16,5cm Sort	100 stk.	10 pk. J



### Engangsbestik Gastro-Line CPLA

PLA bestik er et stilrent produkt, der ligner almindeligt plastik bestik, men som er målrettet den miljøbevidste forbruger. PLA er en miljøvenlig plastik produceret af plantestivelse. Den er derfor 100% komposterbar.

Varenr.	Produktbeskrivelse	Mål	Farve	Indhold	Pakke
1620216	Kniv		16,5cm Hvid	50 stk.	20 pk.
1629460	Gaffel		16,5cm Hvid	50 stk.	20 pk.
1620220	Ske		16,5cm Hvid	50 stk.	20 pk.
1620231	Teske		12,7cm Hvid	50 stk.	20 pk.

### Engangsbestik træ

Miljøvenligt træbestik, som er produceret af birketræ og derfor er 100% komposterbar. Træbestikket signalerer, at du er bevidst omkring miljøet.

Varenr.	Produktbeskrivelse	Mål	Farve	Indhold	Pakke
196251	Kniv Gastro-Line		16,5cm Træ	100 stk.	20 pk.
196252	Gaffel Gastro-Line		16,5cm Træ	100 stk.	20 pk.
196254	Ske Gastro-Line		16,5cm Træ	100 stk.	1 pk.
1629493	Teske Gastro-Line		11cm Træ	100 stk.	20 pk.
196258	Rørepind Gastro-Line med afrundede ender		14cm Træ	5000 stk.	10 pk.
196259	Rørepind Gastro-Line med afrundede ender		19cm Træ	1000 stk.	5 pk.
1620242	Bestiksæt, m/kniv, gaffel og serviet		16cm Træ	400 sæt	1 pk.



## Spisepinde

Spisepinde - når menuen står på de klassiske asiatiske retter.

De indpakkede spisepinde er hygiejniske og nemme at tage med på farten og sætte frem på restauranten.

Varenr.	Produktbeskrivelse	Indhold	Pakke
1620253	Spisepinde bambus, 21cm	100 stk.	15 pk.



## Bæger World Art

Disse bægre er meget velegnede til at servering af suppe eller andre varme retter. Bægrene fås i 5 forskellige størrelser.

Varenr.	Produktbeskrivelse	Mål	Farve	Indhold	Pakke
1620846	Bæger World Art	235ml	Brun	50 stk.	20 pk.
1620861	Bæger World Art	355ml	Grøn	25 stk.	20 pk.
1620872	Bæger World Art	470ml	Grøn	25 stk.	20 pk.
1620883	Bæger World Art	710ml	Brun	25 stk.	20 pk.
1620894	Bæger World Art	940ml	Brun	25 stk.	20 pk.
1620850	Låg til 235ml		Hvid	50 stk.	20 pk.
1620905	Låg til 355ml, 470ml, 710ml og 940ml		Hvid	50 stk.	10 pk.



## Bæger Gastro-Line PLA/pap

Disse bægre er meget velegnede til at servering af snacks, såsom nødder, chips eller slik.

Bægrene fås i forskellige størrelser og har foldelåg.

Varenr.	Produktbeskrivelse	Mål	Farve	Indhold	Pakke
1620824	Bæger 6/8oz	Ø80×94mm	Brun	50 stk.	20 pk.
1620835	Bæger 12/16oz	Ø90×137mm	Brun	50 stk.	20 pk.



## Dessertbæger

Varenr.	Produktbeskrivelse	Mål	Farve	Indhold	Pakke
270908	Dessertbæger på fod	50×50×45mm	Transp.	300 stk.	1 krt. A
270909	Låg til dessertbæger 60ml	50×50×10mm	Transp.	300 stk.	12 pk. B
270920	Dessertbæger på fod 200ml	Ø95×61mm	Transp.	25 stk.	24 pk. C
270921	Højt låg til dessertbæger 200ml	Ø100×30mm	Transp.	50 stk.	20 pk. C



## Plastbakker ovale med hængslet låg

A-PET

Varenr.	Produktbeskrivelse	Mål	Farve	Indhold	Pakke
271137	Plastbakke m/hængslet låg, 250ml	107×78×35mm	Transp.	50 stk.	12 pk. A
271138	Plastbakke m/hængslet låg, 375ml	145×115×50mm	Transp.	50 stk.	8 pk. A
271140	Plastbakke m/hængslet låg, 500ml	152×125×57mm	Transp.	500 stk.	1 krt. B
271141	Plastbakke m/hængslet låg, 750ml	170×145×63mm	Transp.	300 stk.	1 krt. B
271142	Plastbakke m/hængslet låg, 1000ml	185×155×68mm	Transp.	50 stk.	4 pk. C









**Plastbakker firkantede**

Varenr.	Produktbeskrivelse	Mål	Farve	Indhold	Pakke
270577	Plastbakke mini 65, 125ml	108×82×32mm	Transp.	1000 stk.	1 krt. A
270578	Plastbakke mini 65, 250ml	108×82×54mm	Transp.	1000 stk.	1 krt. B
270579	Låg t/mini 65	108×82mm	Transp.	1000 stk.	1 krt. C
270901	Plastikbæger, 500ml	140×105×48mm	Transp.	50 stk.	14 pk. D
270902	Plastikbæger, 750ml	140×105×73mm	Transp.	50 stk.	14 pk. E
270903	Plastikbæger, 1000ml	140×105×105mm	Transp.	50 stk.	14 pk. F
270904	Låg t/plastbæger 500/750/1000ml	144×109×9mm	Transp.	50 stk.	14 pk. G

**Bæger PLA**

Bægrene er meget velegnede til at servere smagsprøver, salater eller andre kolde serveringer, hvor præsentation af produktet er vigtigt.

Varenr.	Produktbeskrivelse	Mål	Farve	Indhold	Pakke
1620382	Portionsbæger, 60ml/2oz	Ø70×25mm	Transp.	100 stk.	20 pk. 
1620393	Portionsbæger, 120ml/4oz	Ø70×47mm	Transp.	100 stk.	20 pk. 
1620404	Låg t/portionsbæger snap-on	Ø70mm	Transp.	100 stk.	20 pk. 
1620356	Plastbæger, 470ml/16oz	Ø117×53mm	Transp.	50 stk.	10 pk. 
1620360	Plastbæger, 940ml/32oz	Ø117×139mm	Transp.	50 stk.	10 pk. 
1620371	Låg t/plastbæger snap-on	Ø117mm	Transp.	50 stk.	10 pk. 

**Plastbøtter**

Varenr.	Produktbeskrivelse	Mål	Farve	Indhold	Pakke
270535	Plastbøtte + låg handy-lock, 180ml	Ø95×43mm	Transp.	504 sæt	1 krt. A
270542	Plastbøtte + låg handy-lock, 1025ml	Ø118×144mm	Transp.	180 sæt	1 krt. B
270510	Plastbæger, 150ml	Ø101×35mm	Transp.	100 stk.	10 pk. C
270512	Låg til plastbægre 150ml	Ø101×8mm	Transp.	100 stk.	10 pk. D

**Condibøtter**

Varenr.	Produktbeskrivelse	Mål	Farve	Indhold	Pakke
2001100	Condibøtte, 1300ml	195×195×51mm	Transp.	58 stk.	1 pk. A
2001101	Condibøtte, 3000ml	195×195×112mm	Transp.	60 stk.	1 pk. B
2001102	Condibøtte, 5000ml	195×195×191mm	Transp.	45 stk.	1 pk. C
2001103	Låg t/condibøtter	195×195mm	Transp.	96 stk.	6 pk. D





## Kageæsker

Varenr.	Produktbeskrivelse	Mål	Farve	Indhold	Pakke
229000	Kageæske nr. 1	150×150×45mm	Hvid	500 stk.	1 pk.
229001	Kageæske nr. 2	140×230×50mm	Hvid	500 stk.	1 pk.
229002	Kageæske nr. 3	230×230×50mm	Hvid	250 stk.	1 pk.
229003	Kageæske nr. 4	190×290×50mm	Hvid	250 stk.	1 pk.
229004	Kageæske nr. 5	230×380×50mm	Hvid	200 stk.	1 pk.
228997	Kageæske nr. 2 høj	140×230×80mm	Hvid	250 stk.	1 pk.
229009	Kageæske nr. 3 høj	230×230×80mm	Hvid	250 stk.	1 pk.
228998	Kageæske nr. 4 høj	290×190×75mm	Hvid	250 stk.	1 pk.
229006	Kageæske nr. 5 høj	230×380×70mm	Hvid	250 stk.	1 pk.
1558292	Kageæske nr. 1 høj	150×150×80mm	Hvid	250 stk.	1 pk.

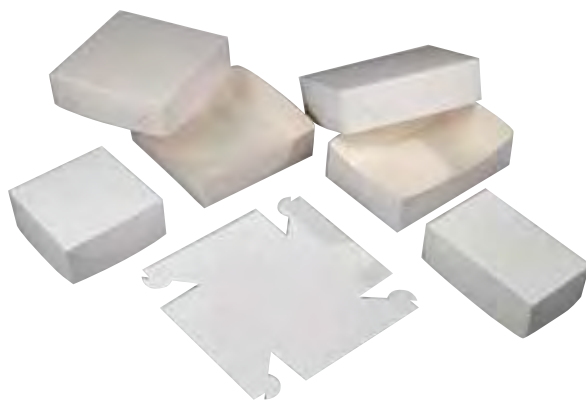

## Muffinskapsel

Varenr.	Produktbeskrivelse	Mål	Farve	Indhold	Pakke
226195	Muffinskapsel	Ø50×35mm	Hvid	200 stk.	25 pk.



## Bagerposer hvide

40g papir

Varenr.	Produktbeskrivelse	Mål	Farve	Indhold	Pakke
209001	Bagerpose 1/2kg	170×215mm	Hvid	1000 stk.	1 pk.
209002	Bagerpose 1kg	170×270mm	Hvid	500 stk.	1 pk.
209003	Bagerpose 1,5kg	210×270mm	Hvid	500 stk.	1 pk.
209005	Bagerpose 2,5kg	270×335mm	Hvid	500 stk.	1 pk.
209511	Grovbrødspose stor	160/80×455mm	Hvid	250 stk.	1 pk.

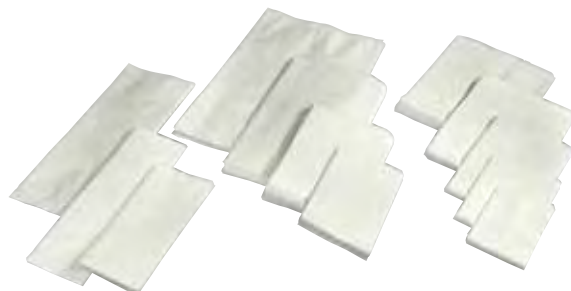

## Bagerposer

Varenr.	Produktbeskrivelse	Mål	Farve	Indhold	Pakke
209490	Bagerpose 1/2kg	170×215mm	Brun	1000 stk.	1 pk.
209491	Bagerpose 1,5kg	210×270mm	Brun	1000 stk.	1 pk.
209492	Bagerpose 2,5kg	270×355mm	Brun	1000 stk.	1 pk.
209494	Bagerpose 4kg	270×455mm	Brun	1000 stk.	1 pk.
232007	Konfektpose	100×155mm	Hvid; Rød	1000 stk.	1 pk.





### Papirposer græs

Bionedbrydelig poser af græs fibre.

Varenr.	Produktbeskrivelse	Mål	Farve	Indhold	Pakke
1638674	Papirpose	450x300mm	Brun	500 stk.	1 pk. A
1638641	Papirpose	175x120mm	Brun	500 stk.	1 pk. A
1638652	Papirpose	310x200mm	Brun	500 stk.	1 pk. A
1638663	Papirpose	500x150mm	Brun	500 stk.	1 pk. B

### Korsbundposer

Uden sidefals.

Varenr.	Produktbeskrivelse	Mål	Farve	Indhold	Pakke
217202	Fidelepose 1,5kg	191x260mm	Brun	500 stk.	1 pk.
217203	Fidelepose 2kg	225x295mm	Brun	500 stk.	1 pk.
217204	Fidelepose 2,5kg	225x325mm	Brun	500 stk.	1 pk.
217209	Fidelepose 12,5kg	375x575mm	Brun	200 stk.	1 pk.

### Papirpose med snor

50g papir

Varenr.	Produktbeskrivelse	Mål	Farve	Indhold	Pakke
217011	Papirpose m/snor 1,5kg	210x270mm	Brun	1000 stk.	1 pk.

### Indpakkingspapir

Varenr.	Produktbeskrivelse	Mål	Farve	Indhold	Pakke
1620765	Indpakkingspapir genbrug, 50g	55cmx250m	Brun	250 m	1 rl. A
1620776	Indpakkingspapir ubleget, 49g	48x38cm	Hvid	1400 Ark	1 pk. B
1638685	Indpakkingspapir af græs	34,5x29cm	Brun	500 Ark	1 pk. C
1638696	Indpakkingspapir af græs	46,2x39cm	Brun	1000 Ark	1 pk. C
1638700	Indpakkingspapir af græs	69,5x59cm	Brun	500 Ark	1 pk. C

### Sandwichposer og indpakning

Varenr.	Produktbeskrivelse	Mål	Farve	Indhold	Pakke
390270	Indpakkingspapir med PE	37x50cm	Hvid	10 kg	1 pk. A
209505	Sandwichpose m/rude	20x21cm	Hvid	500 stk.	1 pk. B
209503	Sandwichpose m/rude	21x21,5cm	Brun	250 stk.	1 pk. C
1620710	Sandwichbox med rude	17x12x7cm	Brun	500 stk.	1 pk. D

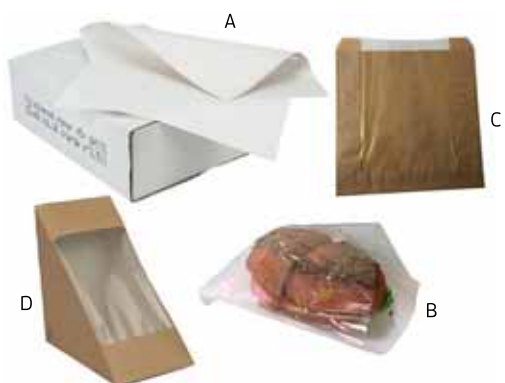
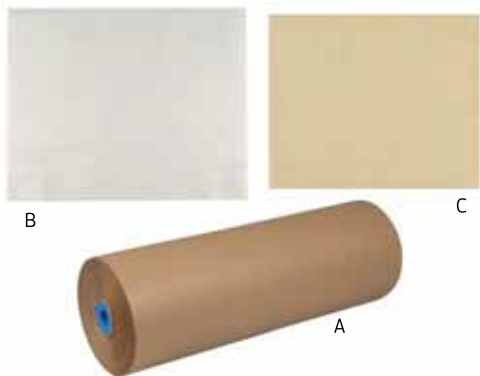



# HVAD MANGLER DU TIL VIRKSOMHEDEN?



ARKIVERING & OPBEVARING · SKRIVEREDSKABER · KONTORARTIKLER  
& -MASKINER · MØDE & KONFERENCE · BELYSNING & MØBLER  
ARBEJDSMILJØ & ERGONOMI · IT-PRODUKTER · PAPIRVARER  
KANTINE & CATERING · AFTØRRING & RENGØRING  
EMBALLAGE & LAGER & LOGISTIK



**BONG**



## Skumbakker med låg

Varenr.	Produktbeskrivelse	Mål	Farve	Indhold	Pakke
195254	Burgeræske m/låg, lille	120×120×74mm	Hvid	500 stk.	1 pk. A
195258	Burgeræske m/låg, stor	155×155×80mm	Hvid	500 stk.	1 pk. B
195252	Take Away bakke m/låg 1-rum	240×210×70mm	Hvid	300 stk.	1 pk. C
195255	Take Away bakke m/låg 2-rums	240×215×70mm	Hvid	300 stk.	1 pk. D
195250	Take Away bakke m/låg 3-rums	240×215×70mm	Hvid	300 stk.	1 pk. E



## Pizzaæsker

Varenr.	Produktbeskrivelse	Mål	Farve	Indhold	Pakke
229045	Pizzaæske m/neutral tryk	32×32×3cm	Hvid	100 stk.	1 pk.
1621874	Pizzaæske m/ logo Ecobox - bionedbrydelig	29×29×3cm	Brun	100 stk.	1 pk.
1621885	Pizzaæske m/ logo Ecobox - bionedbrydelig	30×30×3cm	Brun	100 stk.	1 pk.
1621896	Pizzaæske m/ logo Ecobox - bionedbrydelig	32×32×3cm	Brun	100 stk.	1 pk.
1621900	Pizzaæske m/ logo Ecobox - bionedbrydelig	40×40×3cm	Brun	100 stk.	1 pk.



## Fastfood emballage

Varenr.	Produktbeskrivelse	Mål	Farve	Indhold	Pakke
229200	Pommes frites bakke no. 0 m/neutral tryk	119×60×37mm	Hvid	100 stk.	5 pk.
229204	Pommes frites bakke no. 1	136×66×43mm	Hvid	100 stk.	5 pk.
229208	Pommes frites bakke no. 2	144×80×53mm	Hvid	100 stk.	5 pk. A
229211	Pølsebakke m/kant	200×90×20mm	Hvid	100 stk.	5 pk. B
229215	Pølseæske m/låg lille	199×100×50mm	Hvid	200 stk.	1 pk. C
229217	Pølseæske m/låg stor	199×140×50mm	Hvid	200 stk.	1 pk. D
229224	Burgerlomme Food Line, lille	130×140mm	Hvid	1000 stk.	1 pk. E
229225	Burgerlomme Food Line, stor	150×180mm	Hvid	1000 stk.	1 pk.
229222	Fransk hotdogpose Food Line	70/30×180mm	Hvid	1000 stk.	1 pk. F
221501	Grillposer m/alufolie	160/65×335mm	Hvid	250 stk.	1 pk. G
1620743	Burgerpapir med avistryk	30×40cm	Hvid	500 ark	1 pk. H
1620754	Burgerpapir bleget, uden tryk, bionedbrydelig	30×40cm	Hvid	500 ark	1 pk.



## Fastfood emballage

Varenr.	Produktbeskrivelse	Mål	Farve	Indhold	Pakke
1620603	Burgerboks med hængslet låg	12×12×8,2cm	Brun	75 stk.	4 pk. A
1620614	Burgerboks med hængslet låg	19×19×8,2cm	Brun	300 stk.	1 pk. A
1620721	Burgerlomme lille	14×14cm	Brun	1000 stk.	1 pk. B
1629541	Burgerlomme mellem	16×15cm	Brun	1000 stk.	1 pk. B
1620732	Burgerlomme stor	19×19cm	Brun	1000 stk.	1 pk. B
1620662	Pølseæske med hængslet låg lille	20×10×5cm	Brun	100 stk.	4 pk. C
1620673	Pølseæske med hængslet låg stor	20×14×5cm	Brun	100 stk.	4 pk. C
1620802	Hotdogpose med fals lille	19×7cm	Brun	1000 stk.	1 pk. D
1620813	Hotdogpose med fals stor	19×10cm	Brun	1000 stk.	1 pk. D
1620625	Pommes frites bakke med diplomme	13×13×6,5cm	Brun	480 stk.	1 pk. E
1591531	Pommes frites bakke	130×93×64mm	Brun	400 stk.	1 pk. F

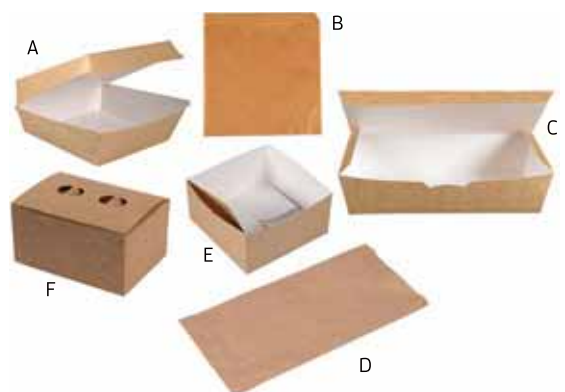



### Pommes frites bakke Burger-Line

Bakker fremstillet af 100% ny karton og kan anvendes til alle fødevarer. Tåler ikke opvarmning i ovn og mikrobølgeovn.

Varenr.	Produktbeskrivelse	Farve	Indhold	Pakke
1551550	Nr. 0	Brun	90 stk.	7 pk.
1551561	Nr. 1	Brun	90 stk.	6 pk.
1551572	Nr. 2	Brun	90 stk.	5 pk.

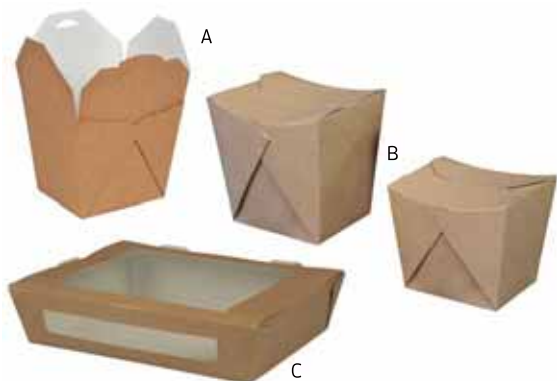

### Takeaway bokse og bakker

Smart bokse og bakker der kan bruges til alt slags take away mad.

Varenr.	Produktbeskrivelse	Mål	Farve	Indhold	Pakke
1620636	Take away boks, 450ml	10×9,5×8,5cm	Brun	300 stk.	1 pk. A
1620651	Take away boks, 750ml	14×10×4,8cm	Brun	400 stk.	1 pk.
1620640	Take away boks, 700ml	10,8×10,6×10,5cm	Brun	240 stk.	1 pk. B
1620684	Take Away bakke m/rude, 450ml	11×12×4,5cm	Brun	200 stk.	1 pk.
1620695	Take Away bakke m/rude, 900ml	20×12×4,5cm	Brun	250 stk.	1 pk. C
1620706	Take Away bakke m/rude, 1200ml	20×15,5×4,5cm	Brun	200 stk.	1 pk.

### Takeaway bokse Gastro-Line sukkerrør

Take away boks fremstillet af sukkerrør. Teksturen af materialet gør produktet stift, hvilket gør boksen ideel til transport af mad. Derudover er de 100% komposterbare.

Varenr.	Produktbeskrivelse	Mål	Farve	Indhold	Pakke	
1620533	Take away boks	14,47×14,1×7,52cm	Hvid	50 stk.	10 pk. A	
1620544	Take away boks	15,3×14,7×8,2cm	Hvid	50 stk.	10 pk.	
1620570	Take away boks	19,1×13,59×5,87cm	Hvid	50 stk.	10 pk. B	
1620555	Take away boks	22,3×20,1×3,8cm	Hvid	50 stk.	4 pk.	
1620566	Take away boks, 3-rums	22,3×20,1×3,9cm	Hvid	50 stk.	4 pk. C	
1620581	Take away boks	22,9×15,5×7,56cm	Hvid	50 stk.	4 pk.	
1620592	Take away boks, 2-rums	25,09×16,2×6,32mm	Hvid	50 stk.	10 pk. D	



### Træbåde

Træbåden er velegnet til en smart og eksklusiv servering af bla. snacks, chips, tapas, nachos og lignende. Er biologisk nedbrydelig og kan komposteres.

Varenr.	Produktbeskrivelse	Mål	Farve	Indhold	Pakke	
1620415	Træbåd	7×5,5×2,5cm	Brun	100 stk.	20 pk.	
1620426	Træbåd	11,5×7×3cm	Brun	100 stk.	10 pk.	
1620430	Træbåd	14,5×8,7cm	Brun	100 stk.	10 pk.	
1620441	Træbåd	22×12cm	Brun	100 stk.	10 pk.	



### Fryseposer

Varenr.	Produktbeskrivelse	Mål	Farve	Indhold	Pakke	
108663	Frysepose m/skrivefelt 2L	15×35cm	Transp.	30 ps.	42 rl. A	
108664	Frysepose m/skrivefelt 4L	20×38cm	Transp.	22 ps.	30 rl.	
108665	Frysepose m/skrivefelt 8L	25×50cm	Transp.	15 ps.	30 rl.	
108666	Frysepose m/skrivefelt 11L	29×54cm	Transp.	10 ps.	40 rl.	
1265563	Frysepose m/skrivefelt 15L	40×60cm	Transp.	30 ps.	25 rl. B	
1131432	Frysepose bionedbrydelig 4L	20×38cm	Transp.	20 ps.	1 rl.	
1131443	Frysepose bionedbrydelig 8L	28×49cm	Transp.	12 ps.	1 rl. C	



## Plastikposer Master'In

Vores Master'In sortiment af PE-poser er en smart og økonomisk løsning til emballering af dine varer. Vores sortiment er godkendt til kontakt med fødevarer og er printet med LDPE04 logo.

Varenr.	Produktbeskrivelse	Mål	Farve	Indhold	Pakke
1586480	Plastikpose LDPE 50my	80×160mm	Transp.	1000 stk.	15 pk.
1586491	Plastikpose LDPE 50my	100×150mm	Transp.	1000 stk.	12 pk.
1586502	Plastikpose LDPE 50my	150×150mm	Transp.	1000 stk.	6 pk.
1586513	Plastikpose LDPE 50my	150×200mm	Transp.	1000 stk.	5 pk.
1586524	Plastikpose LDPE 50my	200×300mm	Transp.	1000 stk.	3 pk.
1586535	Plastikpose LDPE 50my	250×350mm	Transp.	1000 stk.	2 pk.
1586546	Plastikpose LDPE 50my	250×400mm	Transp.	1000 stk.	2 pk.
1586550	Plastikpose LDPE 50my	300×400mm	Transp.	1000 stk.	2 pk.
1586561	Plastikpose LDPE 50my	300×500mm	Transp.	1000 stk.	1 pk.
1586572	Plastikpose LDPE 50my	400×600mm	Transp.	500 stk.	1 pk.



## Plastikposer

Varenr.	Produktbeskrivelse	Mål	Farve	Indhold	Pakke
282100	Plastikpose LDPE 50my	180×360mm	Transp.	500 stk.	1 krt.
282101	Plastikpose LDPE 50my	200×400mm	Transp.	500 stk.	1 krt.
281703	Plastikpose LDPE 50my	250×500mm	Transp.	500 stk.	1 krt.
282102	Plastikpose LDPE 50my	300×600mm	Transp.	500 stk.	1 krt.
281627	Plastikpose LDPE med huller 25my	180×360mm	Transp.	1000 stk.	1 krt.
281628	Plastikpose LDPE med huller 25my	200×400mm	Transp.	1000 stk.	1 krt.
281629	Plastikpose LDPE med huller 25my	250×450mm	Transp.	1000 stk.	1 krt.
281630	Plastikpose LDPE med huller 25my	250×500mm	Transp.	1000 stk.	1 krt.
250113	Poser på metalbøjle 30my m/bundfals	220×350/40mm	Transp.	2000 stk.	1 krt.
250114	Poser på metalbøjle 30my m/bundfals	220×420/40mm	Transp.	2000 stk.	1 krt.



## Poselukker og tape

Ideel til lukning af papir og plastikposer.

Varenr.	Produktbeskrivelse	Mål	Farve	Pakke
1655183	Poselukker E7-R med kniv		Blå	10 stk.
1240724	Tape PVC solvent til poselukker	9mm×66m	Rød	16 rl.



## Sprøjteposer

Varenr.	Produktbeskrivelse	Mål	Farve	Pakke
288602	Sprøjteposer, 100my med ophæng. 50stk/bundt	510×300mm	Transp.	15 pk.





### Madpakkepapir

Dette svanemærkede madpapir gør indpakning af alle slags madvarer nemt og hygiejnisk. Papiret er også velegnet til foring af skåle ved tilberedning af mad i mikrobølgeovn. Papiret er fremstillet uden brug af fluor, er bleget uden klor og er bionedbrydeligt

Varenr.	Produktbeskrivelse	Mål	Pakke
1620780	Bleget på rulle	28cm×25m	12 rl.
1620791	Bleget, 50ark/æsk	27×33cm	18 rl.



### Film til fødevarer

Uperforeret

Varenr.	Produktbeskrivelse	Mål	Farve	Pakke
1297472	Film PVC	30cm×300m	Transp.	3 rl.
1297483	Film PVC	45cm×300m	Transp.	3 rl.
396290	Film PE	30cm×300m	Transp.	4 rl.
396291	Film PE	45cm×300m	Transp.	4 rl.
1283962	Husholdningsfilm PE	29cm×60m	Transp.	12 rl.



### Alufolie/Stanniol

Varenr.	Produktbeskrivelse	Mål	Pakke
106615	Husholdningsstanniol	30cm×20m	35 rl. A
312401	Cut-box	30cm×150m	3 rl. B
312400	Cut-box	44cm×150m	3 rl. C
101274	Løse ruller	30cm×150m	3 rl. D
101275	Løse ruller	45cm×150m	3 rl. E



### Foliebakker

Varenr.	Produktbeskrivelse	Mål	Farve	Indhold	Pakke
218532	Foliebakke 7112, 106ml	Ø80×35mm	Alu	100 stk.	20 pk. A
218533	Foliebakke 7108, 66ml	Ø94×12mm	Alu	100 stk.	15 pk. B
218538	Foliebakke 5110, 700ml	Ø249×18mm	Alu	100 stk.	4 pk. C
218608	Foliebakke 51100, 1100ml	Ø214×40mm	Alu	125 stk.	4 pk. D
218516	Foliebakke 7650, 500ml	150×110×44mm	Alu	120 stk.	11 pk. E
218519	Foliebakke 7625, 250ml	108×83×42mm	Alu	100 stk.	10 pk. F
218556	Låg t/foliebakke 7625, 250ml	108×83mm	Transp.	100 stk.	10 pk. G
218660	Foliebakke 7325, 250ml	114×89×42mm	Alu	100 stk.	15 pk. H
218520	Foliebakke 7655, 550ml	188×88×50mm	Alu	100 stk.	15 pk. I



### Serveringsplatte palmeblad

Serveringsplatte der bidrager til en yderst præsentabel servering af maden. Samtidig med at den er miljøvenlig.

Varenr.	Produktbeskrivelse	Mål	Farve	Indhold	Pakke
1620522	Serveringsplatte	36×20×0,5cm	Natur	25 stk.	4 pk.



## Serverings-/alufade

Varenr.	Produktbeskrivelse	Mål	Farve	Indhold	Pakke
101202	Cateringfad oval lille	35×25×2,1cm	Alu	10 stk.	8 pk. A
101203	Cateringfad oval mellem	43×29×2,5cm	Alu	10 stk.	5 pk. B
101204	Cateringfad oval stor	55×36×2,2cm	Alu	10 stk.	6 pk. C
101205	Cateringfad rund	Ø31×1,8cm	Alu	10 stk.	12 pk. D
195270	Cateringfad lille	35×25×2cm	Sort	100 stk.	1 krt. E
195272	Cateringfad medium	45×30×2,5cm	Sort	100 stk.	1 krt. F



## Gastrobakker

Varenr.	Produktbeskrivelse	Mål	Farve	Indhold	Pakke
190817	Gastro bakke 1/2GN, 3600ml	324×264×60mm	Alu	10 stk.	10 pk. A
190820	Låg t/Gastro bakke 1/2GN	329×269×16mm	Alu	10 stk.	10 pk. B
190816	Gastro bakke 1/1GN, 8374ml	527×325×67mm	Alu	10 stk.	5 pk. C
190819	Låg t/Gastro bakke 1/1GN	529×327×16mm	Alu	10 stk.	5 pk. D



## Skum- og termokasser

Velegnet til opbevaring og transport af fersk og frosset kød.

Varenr.	Produktbeskrivelse	Mål	Farve	Indhold	Pakke
190832	Termokasse 1/1GN m/låg Kan damprenses og tåler opvaskemaskine	595×390×277mm	Sort	1 stk.	3 stk. B
272018	Skumkasse 50L	600×400×320mm	Hvid	4 stk.	4 stk. A
272019	Låg t/skumkasse 50L	600×400×30mm	Hvid	4 stk.	4 stk.

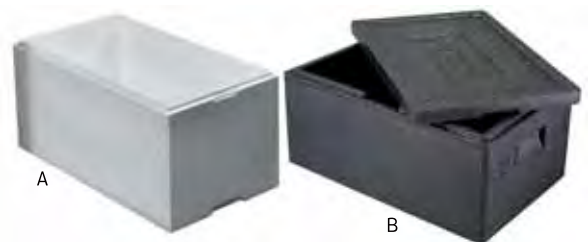

## Servietter Dunilin

Varenr.	Produktbeskrivelse	Mål	Indhold	Pakke
309700	Servietter hvid	40×40cm	45 stk.	12 pk. A FSC®
309701	Servietter buttermilk	40×40cm	45 stk.	12 pk. B FSC®
309703	Servietter sort	40×40cm	45 stk.	12 pk. C FSC®
309711	Servietter mørkeblå	40×40cm	45 stk.	12 pk. D FSC®



## Servietter I-lags hvid

Økonomisk serviet til den hurtige servering - snack, pizza, drinks eller let frokost

Varenr.	Produktbeskrivelse	Mål	Farve	Indhold	Pakke
101424	Servietter 1/4 fold	24×24cm	Hvid	500 stk.	6 pk. A
1517246	Servietter 1/4 fold	33×33cm	Hvid	200 stk.	12 pk. A
197204	Servietter 1/8 fold	33×33cm	Hvid	440 stk.	8 pk. B
1321530	Trådstativ til 24cm 1/4 fold		Metal.	1 stk.	12 pk. C
1321526	Trådstativ til 33cm 1/4 fold		Metal.	1 stk.	12 pk. C

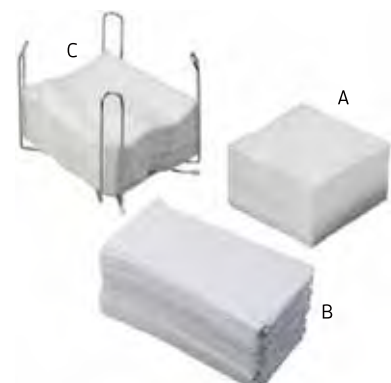

## Tork Xpressnap Fit® - et perfekt valg til travle dage



Reducerer mængden af ubrugte, kasserede, traditionelle servietter med over 50%



Promovér din forretning med reklamefelt



Én-ad-gangen dispenser-funktion reducerer både mængden af affald og forbruget af servietter

Tork bakker op om FN's verdensmål.

Tork Xpressnap Fit har fokus på følgende mål:



Hygiejnisk dispenser-system



Reducer dit forbrug af servietter



FN'S VERDENSMÅL  
for bæredygtig udvikling



Tork lever op til kravene om bæredygtig skovbrug

100% genbrugspapir  
Ingen blegemidler  
Ingen farvestoffer



### DET MEST BÆREDYGTIGE VALG

Vores udvalg af naturservietter er udviklet med henblik på bæredygtighed. Tork Naturservietter er produkter, som du kan være stolt af at benytte. Servietterne er 100% bionedbrydelige, komposterbare og har FSC- og EU-miljømærke.

100% genbrugspapir

Ingen farvestoffer

Ingen blegemidler

Cellofan af sukkerrør til emballagen



FSC® og EU Miljømærke-certificeret

Biologisk nedbrydelig og komposterbar i overensstemmelse med EN 13432

### Tork Xpressnap Fit Servietdispenser, N14

Varenr. 1658926

Størrelse:  
(LxBxH) 14 x 11,7 x 17,3 cm

NYHED

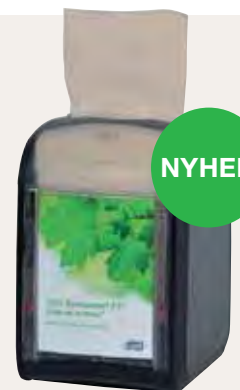

### Tork Xpressnap Fit Dispenserserviet, N14

Varenr. 1658904

Størrelse udfoldet (LxB): 21,3 x 16,5 cm  
Foldning: Z-fold



## Tork Servietter



Styrk din profil. Giv dine gæster en grønnere oplevelse

## Tork Naturservietter



1515684





1515695



1515706



**100% genbrugspapir**  
**Ingen blegemidler**  
**Ingen farvestoffer**

OSD Art.nr	ID-nr.	Navn	Kvalitet	Farve	Antal lag	Foldning	Størrelse Udfoldet L x B (cm)	Stk. pr. bundt	Stk./krt.			
1515684	477350	Tork Frokostserviet Natur m/miljøprint	Advanced	Natur	2	1/4	33,0x33,0	200	2000 (10x200)	●	●	●
1515695	477351	Tork Frokostserviet Natur m/miljøprint	Advanced	Natur	2	1/8	33,0x33,0	200	2000 (10x200)	●	●	●
1515706	477352	Tork Middagsserviet Natur m/miljøprint	Advanced	Natur	2	1/8	39,0x39,0	150	1800 (12x150)	●	●	●

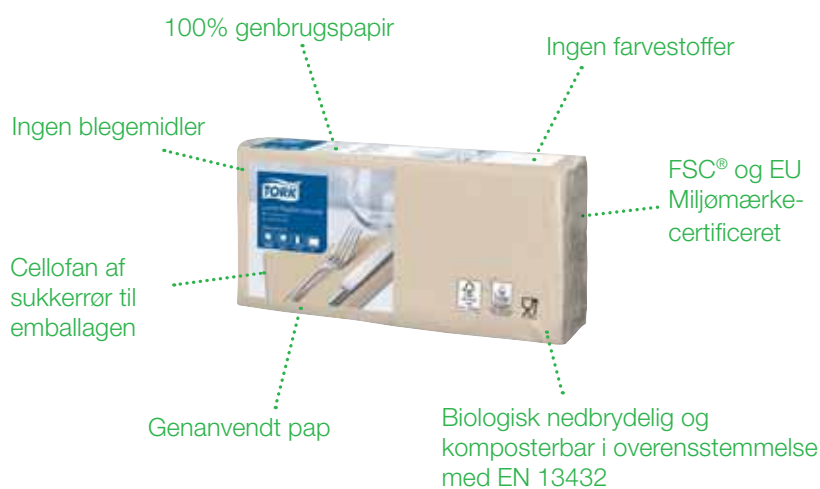

### Tork Servietter



Gør det let at skabe den rette gæsteoplevelse

### Tork Advanced Frokostservietter

- Hvid
- Sort
- Natur



- Særlig prægning af hele overfladen gør den ekstra tyk, blød og absorberende
- Perfekt til middagsservering
- Mulighed for individuelt tryk

OSD Art.nr	ID-nr.	Navn	Kvalitet	Farve	Antal lag	Foldning	Ark størrelse LxB (cm)	Stk./pk.	Stk./krt.	For Wiping	Ecocycle	FSC	TORK SIKKER HÅNDELING
6425108	477149	Tork Frokostserviet	Advanced	Hvid	2	1/4	33 x 33	200	10	●	●		●
396167	477148	Tork Frokostserviet	Advanced	Sort	2	1/4	33 x 33	200	10	●	●		●
1515684	477350	Tork Frokostserviet med miljøprint	Advanced	Natur	2	1/4	33 x 33	200	10	●	●	●	●
1515695	477351	Tork Frokostserviet med miljøprint	Advanced	Natur	2	1/8	33 x 33	200	10	●	●	●	●

### Tork Universal Frokostservietter



- Økonomisk
- Klarer basale servietbehov
- Mulighed for individuelt tryk

OSD Art.nr	ID-nr.	Navn	Kvalitet	Farve	Antal lag	Foldning	Ark størrelse LxB (cm)	Stk./pk.	Stk./krt.	For Wiping	Ecocycle	FSC	TORK SIKKER HÅNDELING
1636095	509300	Tork Frokostserviet	Universal	Hvid	1	1/4	33 x 33	500	8	●	●		●

## Tork Dispenserservietter



Reducerer servietforbruget med mindst

**25%**

## Tork Xpressnap®

**N4**

Bordmodel  
5417921/5197282



Bordmodel  
106226



Højkapacitetsmodel  
106225

- Reducerer servietforbruget med mindst 25% i sammenligning med traditionelle servietdispensere
- Reducerer servietspild
- En-ad-gangen dispensering giver forbedret hygiejne
- Reklamemulighed via Ad-a-Glance feltet

### Dispensere

OSD Art.nr	ID-nr.	Navn	Design serie	Farve	Materiale	Str. H x B x D (mm)	Kapacitet	Monterbar	Stk./krt.	System
5197282	273002	Tork Xpressnap® Servietdispenser, Bord	Image Line	Valnød	Valnød	193 x 203 x 136	150		1	N4
5417921	274002	Tork Xpressnap® Servietdispenser, Bord	Image Line	Aluminium	Aluminium	209 x 178 x 150	150		1	N4
106226	272611	Tork Xpressnap® Servietdispenser, Bord	Signature Line	Sort	Plastik	155 x 201 x 150	275		4	N4
106225	272211	Tork Xpressnap® Servietdispenser, Høj Kapacitet	Signature Line	Sort	Plastik	622 x 235 x 235	1100	●	1	N4



197271

Hvid

Bordeaux

Sort

Lime

Orange

Natur

- Bundterne er emballeret i plast, som giver bedre hygiejne og håndtering
- Forskellige kvaliteter til forskellige behov
- Mulighed for individuelt tryk

### Refiller

OSD Art.nr	ID-nr.	Navn	Kvalitet	Farve	Antal lag	Foldning	Størrelse Udfoldet L x B (cm)	Stk. pr. bundt	Stk./pk.	Stk./krt.	System	FSC	Ecobabel	Individuelt tryk
197271	13670	Tork Xpressnap® Extra Soft Serviet med bladmonster	Premium	Hvid	2	1/4	21,3 x 33,0	100	500 (5 x 100)	4000 (8 x 5 x 100)	N4	●	●	
105862	15840	Tork Xpressnap® Extra Soft Serviet	Premium	Hvid	2	1/4	21,3 x 33,0	100	500 (5 x 100)	4000 (8 x 5 x 100)	N4	●	●	●
105863	15850	Tork Xpressnap® Extra Soft Serviet	Premium	Hvid	2	1/2	21,3 x 16,5	200	1000 (5 x 200)	8000 (8 x 5 x 200)	N4	●	●	●
396168	18960	Tork Xpressnap Extra Soft Serviet	Premium	Bordeaux	2	1/2	21,3 x 16,5	200	1000 (5 x 200)	8000 (8 x 5 x 200)	N4	●	●	
396169	18961	Tork Xpressnap Extra Soft Serviet	Premium	Sort	2	1/2	21,3 x 16,5	200	1000 (5 x 200)	8000 (8 x 5 x 200)	N4	●	●	
396170	18962	Tork Xpressnap Extra Soft Serviet	Premium	Lime	2	1/2	21,3 x 16,5	200	1000 (5 x 200)	8000 (8 x 5 x 200)	N4	●	●	
396171	18963	Tork Xpressnap Extra Soft Serviet	Premium	Orange	2	1/2	21,3 x 16,5	200	1000 (5 x 200)	8000 (8 x 5 x 200)	N4	●	●	
396172	12880	Tork Xpressnap Extra Soft Serviet	Premium	Natur	2	1/2	21,3 x 16,5	200	1000 (5 x 200)	8000 (8 x 5 x 200)	N4	●	●	●
5417920	13840	Tork Xpressnap® Serviet med Miljøprint	Advanced	Natur	1	1/4	21,3 x 33,0	225	1125 (5 x 225)	9000 (8 x 5 x 225)	N4	●	●	●
7077700	10840	Tork Xpressnap Serviet	Universal	Hvid	1	1/4	21,3 x 33,0	225	1125 (5 x 225)	9000 (8 x 5 x 225)	N4	●	●	●

**Tork Xpressnap Snack®**

**N10**



5197283



5197284

- Reducerer servietforbruget med mindst 25% i sammenligning med traditionelle servietdispensere
- Reducerer servietspild
- En-ad-gangen dispensering giver forbedret hygiejne

**Dispensere**

OSD Art.nr	ID-nr.	Navn	Design serie	Materiale	Str. H x B x D (mm)	Kapacitet	Stk./krt.	System
5197283	273003	Tork Xpressnap Snack® servietdispenser, Bord	Image Line	Valnød	116 x 146 x 136	75	4	N10
5197284	274003	Tork Xpressnap Snack® servietdispenser, Bord	Image Line	Aluminium	138 x 121 x 144	75	4	N10

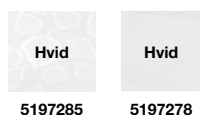

Hvid

Hvid

5197285

5197278

- Når en mindre serviet klarer behovet
- Bundterne ligger beskyttet i en plastemballage, som giver bedre hygiejne og håndtering
- Mulighed for individuelt tryk - en effektiv måde at skabe synlighed for dine budskaber (5197285)

**Refiller, Tork Xpressnap Snack®**

OSD Art.nr	ID-nr.	Navn	Kvalitet	Farve	Antal lag	Foldning	Størrelse Udfoldet L x B (cm)	Stk. pr. bundt	Stk./pk.	Stk./Krt.	System	FSC	Ecolabel	For Wiping
5197285	13671	Tork Xpressnap Snack® Extra Soft Serviet med bladmønster	Premium	Hvid	2	1/4	21,3 x 21,6	100	500 (5 x 100)	4000 (8 x 5 x 100)	N10	●	●	●
5197278	17840	Tork Xpressnap Snack® Serviet	Universal	Hvid	1	1/2	21,3 x 21,6	225	1125 (5 x 225)	9000 (8 x 5 x 225)	N10	●	●	●

**Tork Xpressnap® Fit**

**N14**



1658926



1658930



- En serviet i fuld størrelse foldet til at passe i den lille dispenser.
- Reklamefelt til promovring
- Holdbar dispenser
- Nem at rengøre
- Spar tid på vedligeholdelse

**Dispensere**

OSD Art.nr	ID-nr.	Navn	Design serie	Materiale	Str. H x B x D (mm)	Kapacitet	Stk./krt.	System
NYHED 1658926	272900	Tork Xpressnap® Servietdispenser, Bord	Signature Line	Plastik	140 x 117 x 173	168	4	N14
NYHED 1658930	272901	Tork Xpressnap® Servietdispenser, Disk	Signature Line	Plastik	142 x 122 x 325	324	1	N14



12830



15830

100% genbrugspapir  
Ingen blegemidler  
Biologisk nedbrydelig

**Refiller, Tork Xpressnap® Fit**

OSD Art.nr	ID-nr.	Navn	Kvalitet	Farve	Antal lag	Størrelse Udfoldet L x B (cm)	Stk. pr. bundt	Stk./pk.	Stk./Krt.	System	FSC	Ecolabel	For Wiping
1658904	12830	Tork Xpressnap Fit Serviet	Advanced	Natur	2	21,3 x 16,5	120	720	4320	N14	●	●	●
1658915	15830	Tork Xpressnap Fit Serviet	Advanced	Hvid	2	21,3 x 16,5	120	720	4320	N14	●	●	●

## Tork Servietter



Vi har det helt rigtige til enhver restaurant og festlig lejlighed med bordservering.

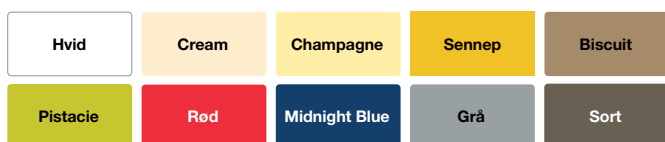

Vælg den servietkvalitet, format og farve du skal bruge til at give gæsterne en god oplevelse.

## Tork LinStyle® Stor Middagsserviet/Middagsserviet



- Perfekt til restauranter der gerne vil levere en kvalitetsoplevelse men foretrækker engangsservietter
- Fornemmelse og indtryk som tekstil
- Exceptionelt blød
- Fås både i moderne og klassiske farver
- Mulighed for individuelt tryk



OSD Art.nr	ID-nr.	Navn	Kvalitet	Farve	Antal lag	Folding	Ark størrelse LxB (cm)	Stk./pk.	Stk./krt.			
5761100	478883	Tork Linstyle Stor Middagsserviet	Premium	Hvid	1	1/4	48 x 48	25	12		●	●
5761000	478711	Tork Linstyle Middagsserviet	Premium	Hvid	1	1/4	39 x 39	50	12	●	●	●
5761003	478713	Tork Linstyle Middagsserviet	Premium	Cream	1	1/4	39 x 39	50	12	●	●	●
5761002	478712	Tork Linstyle Middagsserviet	Premium	Champagne	1	1/4	39 x 39	50	12	●	●	●
1546451	478859	Tork Linstyle Middagsserviet	Premium	Sennep	1	1/4	39 x 39	50	12	●	●	●
5761010	478874	Tork Linstyle Middagsserviet	Premium	Biscuit	1	1/4	39 x 39	50	12	●	●	●
396163	478876	Tork Linstyle Middagsserviet	Premium	Pistacie	1	1/4	39 x 39	50	12	●	●	●
5761004	478854	Tork Linstyle Middagsserviet	Premium	Rød	1	1/4	39 x 39	50	12	●	●	●
5761152	478856	Tork Linstyle Middagsserviet	Premium	Midnight Blue	1	1/4	39 x 39	50	12	●	●	●
5761005	478728	Tork Linstyle Middagsserviet	Premium	Grå	1	1/4	39 x 39	50	12	●	●	●
5761001	478726	Tork Linstyle Middagsserviet	Premium	Sort	1	1/4	39 x 39	50	12	●	●	●
5761009	478145	Tork Linstyle Middagsserviet	Premium	Hvid	1	1/8	39 x 39	50	12	●	●	●
396164	478151	Tork Linstyle Middagsserviet	Premium	Sort	1	1/8	39 x 39	50	12	●	●	●



### Rulledug Dunicek

Varenr.	Produktbeskrivelse	Mål	Pakke
309540	Rulledug hvid	1,18×25m	2 rl. FSC®
309544	Rulledug rød	1,18×25m	2 rl. FSC®
309545	Rulledug mørkegrøn	1,18×25m	2 rl. FSC®
309550	Rulledug mørkeblå	1,18×25m	2 rl. FSC®



### Borddug papir 50m

Papirdug med præg.

Varenr.	Produktbeskrivelse	Mål	Farve	Pakke
101403	Papirdug	1,20×50m	Hvid	6 Rl.
101404	Papirdug	1,20×50m	Rød	6 Rl.
101407	Papirdug	1,20×50m	Blå	6 Rl.
101406	Papirdug	1,20×50m	Grøn	3 Rl.



### Stikdug

Bordpapir 90g i ark.

Varenr.	Produktbeskrivelse	Mål	Farve	Indhold	Pakke
1335132	Stikdug glat	60×60cm	Hvid	250 stk.	1 pk.
1335143	Stikdug glat	60×70cm	Hvid	250 stk.	1 pk.
1335154	Stikdug glat	70×70cm	Hvid	250 stk.	1 pk.
1335165	Stikdug glat	80×80cm	Hvid	250 stk.	1 pk.



### Fyrfadslys/lysspand

Varenr.	Produktbeskrivelse	Mål	Farve	Indhold	Pakke
104864	Fyrfadslys 6 timer	Ø4cm	Hvid	100 stk.	8 pk.
101378	Fyrfadslys 6 timer	Ø4cm	Hvid	30 stk.	28 pk.
307657	Fyrfadslys 8 timer	Ø4cm	Hvid	100 stk.	8 pk.
307659	Lampelys/Maxilyl 10 timer	Ø6cm	Hvid	160 stk.	1 pk.
1130931	Lysspand 50 timer - udendørs		Sort	2 stk.	1 pk.
1130920	Lysspand 135 timer - udendørs		Sort	1 stk.	1 pk.

### Antiklys og kronelys

Varenr.	Produktbeskrivelse	Mål	Indhold	Pakke
101377	Antiklys hvid, 7 timer	22×250mm	50 stk.	2 pk.
307757	Antiklys rød, 7 timer	22×250mm	50 stk.	4 pk.
307758	Antiklys grøn, 7 timer	22×250mm	50 stk.	4 pk.
307751	Antiklys buttermilk, 7 timer	22×250mm	50 stk.	2 pk.
307764	Antiklys blå, 7 timer	22×250mm	50 stk.	2 pk.
106623	Kronelys hvid, 6,5 timer	24×200mm	30 stk.	5 pk.





# NY MERE KLIMAVENLIG

# Emballage

.. SÅ DU KAN NYDE DIN KAFFE MED GOD SAMVITTIGHED.



## VORES NYE GENANVENDELIGE KAFFEPOSER

Hos BKI har vi igennem mange år fokuseret på at reducere vores fodaftryk på naturen, ved den måde vi producerer og forbruger vores varer og ressourcer på.

Vi har derfor udviklet en mere klimavenlig emballage, som samtidig sikrer kaffens kvalitet og smag. Det betyder, at du kan nyde vores kaffe med god samvittighed.

Også i morgen. Og dagen efter det...



**15%**  
Mindre  
emballage  
forbrug



**23%**  
Reduceret  
CO<sub>2</sub>  
udledning



**METALFRI**  
SORTERES SOM  
BLØD PLAST





### Lampeolie og stager

Træt af stearin på gulvet, bordet eller kundernes tøj? Her er et unikt produkt, som sikrer, at der bliver skabt den rigtige stemning på netop dit sted. Sæt Basic lysglasset i bunden af børstet aluminium sammen med den lukkede oliebeholder, og du har en lugt-, røg- og spildfri, smuk og levende belysning. Beholderen brænder i mange timer, så du og dit personale kan bruge tiden på at ekspedere kunder og tjene penge i stedet for at skifte lys eller fjerne stearin fra gulve, borde og duge.

Varenr.	Produktbeskrivelse	Farve	Indhold	Pakke
106637	Lampeolie refill 40 timer	Transp.	1 stk.	36 stk. A
108682	Glas til olielampe, Basic frosted	Hvid	1 stk.	6 stk. B
307987	Glas til olielampe, Basic sort	Sort	1 stk.	6 stk. C
109385	Bund til olielampe, Basic alu	Alu	1 stk.	6 stk. D



### Kaffe BKI malet

Varenr.	Produktbeskrivelse	Indhold	Pakke
101293	BKI Luxus	500 g	16 ps. A
101294	BKI Luxus	65 g	100 ps. B
389027	BKI Koffeinfri	500 g	16 ps. C
107560	BKI Java Mørk	500 g	16 ps. C
1621115	BKI Blend 99	500 g	16 ps. D
101295	BKI Økologisk	500 g	16 ps. E
101314	BKI Fair Trade	500 g	16 ps. F



### Kaffe BKI helbønner

Varenr.	Produktbeskrivelse	Indhold	Pakke
107563	Mountain Java Mørk	1 kg	6 ps. A
1240422	Mountain Brasil	1 kg	6 ps. B
1621130	Black Coffee Roasters Amazonas Rainforest Alliance	1 kg	6 ps. C
1621141	Black Coffee Roasters Organic Fairtrade	1 kg	6 ps. D
1621126	Black Coffee Roasters The Black Rainforest Alliance	1 kg	6 ps. E
395762	Black Coffee Roasters Espresso Gold Rainforest Alliance	1 kg	6 ps. F
1240035	Black Coffee Roasters Espresso Organic Fairtrade	1 kg	6 ps. G
1240024	Black Coffee Roasters Espresso Original Rainforest Alliance	1 kg	6 ps. H



### Kaffe Merrild malet

Varenr.	Produktbeskrivelse	Indhold	Pakke
396174	Merrild Mocca	500 g	16 ps. A
1542030	Merrild Økologisk	400 g	16 ps. B
1542052	Merrild Aroma	500 g	16 ps. C
1130463	Merrild Espresso	1 kg	6 ps. D

### Kaffe Merrild hele bønner

Varenr.	Produktbeskrivelse	Indhold	Pakke
396182	Merrild Classic	1 kg	6 ps.



### Kaffe Lavazza malet

Varenr.	Produktbeskrivelse	Indhold	Pakke	
396178	Lavazza Gold Selection	64 g	30 ps.	A
396177	Lavazza Gold Selection	1 kg	6 ps.	B
1130474	Lavazza Espresso Alteco Økologi	1 kg	6 ps.	C



### Kaffe Lavazza hele bønner

Varenr.	Produktbeskrivelse	Indhold	Pakke	
396184	Lavazza Gold Selection	1 kg	6 ps.	A
396180	Lavazza Espresso Gold Selection	1 kg	6 ps.	B
396181	Lavazza Espresso Super Crema	1 kg	6 ps.	C



### Kaffe Café Noir malet

Varenr.	Produktbeskrivelse	Indhold	Pakke	
101336	Café Noir	500 g	16 ps.	



### Kaffe Café Noir hele bønner

Varenr.	Produktbeskrivelse	Indhold	Pakke	
106213	Café Noir	1 kg	6 ps.	



### Kaffe Gevalia og Douwe Egberts malet

Varenr.	Produktbeskrivelse	Indhold	Pakke	
104862	Gevalia Professionel	65 g	64 ps.	A
1240400	Gevalia Professionel	500 g	12 ps.	B
1539871	DE Classic inkl. filtre	60 g	57 ps.	C
101292	DE Classic	500 g	16 ps.	D



# KAFFE MED BÆREDYGTIG PROFIL

*Med Lavazza vælger du kaffebønner, der fremmer bæredygtigheden, skåner klimaet og minimerer ressourceforbruget med kundeoplevelse i koppen!*

## Lavazza's og FN's verdensmål

Gastronomisk ansvar fra kaffefarmer til kaffenydelse. Lavazza arbejder med fokus på fire af FN's verdensmål (nr. 5, 8, 12, 13), der handler om at mindske ulighed, fremme bæredygtig økonomisk vækst, skabe balance og bekæmpe klimaforandringer.

## Smagen af god samvittighed – hele vejen rundt!

Vi har inddelt vores kaffesortiment i 4 bæredygtige temaer, der matcher den grønne omstilling. Her kan du møde Det Bæredygtige Kaffe træ med Merrild Lavazza. Uanset hvilken kaffevariant du vælger fra vores sortiment, så har kaffen et bæredygtigt formål:

## GØR DET KLIMA VENLIGT

med CO<sub>2</sub>-venlig kaffe.

## TAG SOCIALT ANSVAR

med kaffe der kerer.

## BEVAR REGNSKOVEN

med Rainforest Alliance-certificeret kaffe.

## SKÅN JORDBRUGET

med kaffe der er økologisk.

## Økologisk & bæredygtig

## SKÅN JORDBRUGET – VÆLG ALTECO

Lavazza Alteco består af nøje udvalgte bønner fra Centralamerika. En harmonisk espresso med fyldig smag, lækker aroma og blød crema. Med en sød duft af honning og tørret frugt. Eftersmag af chokolade og krydrede noter af bitter kakao.







*Lavazza er kåret til verdens mest bæredygtige fødevarer virksomhed*

Merrild

LAVAZZA

## Kaffe økologisk

Varenr.	Produktbeskrivelse	Indhold	Pakke		
1130474	Lavazza Espresso Alteco Økologi	1 kg	6 ps.	A	
1542030	Merrild Økologisk	400 g	16 ps.	B	
1621141	Black Coffee Roasters Organic Fairtrade	1 kg	6 ps.	C	
1240035	Black Coffee Roasters Espresso Organic Fairtrade	1 kg	6 ps.	D	
101295	BKI Økologisk	500 g	16 ps.	E	



## Kaffe Instant

Varenr.	Produktbeskrivelse	Indhold	Pakke		
107562	BKI Instant t/automater	250 g	16 stk.	A	
1621406	Merrild Gold Instant i glas	200 g	6 ps.	B	
106215	Café Noir Instant i glas	400 g	6 stk.	C	
1612656	Café Noir Instant refill	240 g	9 stk.	D	
1240282	BKI Instant sticks - koffeinfri	1.5 g	250 stk.	E	
1240293	BKI Instant sticks	1.5 g	500 stk.	F	





## Kaffesirup

Kaffesirupper i spændende smagsvarianter er perfekte til at give kaffen et pift. Sirupperne er danskproduceret og kvaliteten er i top. Brug dem som erstatning for sukker i kaffe og te, i desserter eller bagværk.

Varenr.	Produktbeskrivelse	Mål	Pakke	
1621060	Amaretto	250ml	6 stk.	
1621056	Chokolade	250ml	6 stk.	
1621045	Karamel	250ml	6 stk.	
1621071	Lakrids	250ml	6 stk.	
1621034	Vanille	250ml	6 stk.	
1621082	Doseringspumpe til kaffesirup		1 pk.	



## Te Pickwick

Varenr.	Produktbeskrivelse	Mål	Pakke	
109409	English Breakfast	20breve/pak	12 pk.	
101304	Earl Grey	20breve/pak	12 pk.	
101298	Original English	20breve/pak	12 pk.	
101347	Skovbær	20breve/pak	12 pk.	
101346	Lakrids	20breve/pak	12 pk.	
101299	Mango	20breve/pak	12 pk.	
101309	Jordbær	20breve/pak	12 pk.	
1331971	Solbær	20breve/pak	12 pk.	
388752	Vanilla Chai - økologisk	17breve/pak	12 pk.	
106219	Spicy Chai - økologisk	17breve/pak	12 pk.	
101305	Grøn te citron	20breve/pak	12 pk.	
105475	Grøn te jordbær/citrongræs	20breve/pak	12 pk.	
101312	Grøn te Variation assorteret	4x5breve/pak	12 pk.	
388750	Fruit Variation assorteret	4x5breve/pak	12 pk.	
1621362	Blue Variation assorteret	4x5breve/pak	12 pk.	
1621373	Orange Variation assorteret	4x5breve/pak	12 pk.	
101324	Borddisplay Pickwick Top 6 assorteret	6x20breve/pak	6 pk.	
101300	Borddisplay Pickwick Top 12 assorteret	12x20breve/pak	12 pk.	





## Te Lipton

Varenr.	Produktbeskrivelse	Mål	Pakke
389777	Kamille	25breve/pak	6 pk.
389786	Grøn te Citrus	25breve/pak	6 pk.
389787	Jordbær	25breve/pak	6 pk.
389071	Grøn te Orient	25breve/pak	6 pk.
389070	Rooibos Tea	25breve/pak	6 pk.
389047	Skovbær	25breve/pak	6 pk.
389046	Yellow Label	25breve/pak	6 pk.
389045	Russian Earl Grey	25breve/pak	6 pk.
389044	English Breakfast	25breve/pak	6 pk.
389043	Solbær	25breve/pak	6 pk.
389042	Earl Grey	25breve/pak	6 pk.
5148924	Grøn te	25breve/pak	6 pk.
5148923	Blue Fruit	25breve/pak	6 pk.
5148916	Vanilla	25breve/pak	6 pk.
5148915	Lemon	25breve/pak	6 pk.
1007002	Grøn te Mint	25breve/pak	6 pk.
389083	Peppermint	25breve/pak	6 pk.
1614970	Chai	25breve/pak	6 pk.
1614981	Ginger & Lemon	25breve/pak	6 pk.
1614992	Grøn Te Red Berries	25breve/pak	6 pk.
389040	Teæske Lipton assorteret	12x15breve	1 pk.
1629633	Kasse Lipton Rainforest Alliance assorteret	6x25breve/pak	6 pk.
1629622	Sortimentskarton Lipton assorteret	12x25breve/pak	12 pk.



## Te Yogi

Igennem de sidste 40 år er alle Yogi Te opskrifter baseret på ayurvediske traditioner - traditioner som lærer os at leve i harmoni med miljø, krop og sind. Yogi te er et stort udvalg af smagsfulde urte- og krydderiteer baseret på traditionelle Ayurvediske principper.

Varenr.	Produktbeskrivelse	Mål	Pakke
389130	Licorice		6 pk.
389131	Sweet Chili		6 pk.
389132	Licorice Mint		6 pk.
389133	Lime Mint		6 pk.
389134	Sweet Chai		6 pk.



## Teæske

Præsenter din te i de flotte teæsker. Kommer uden indhold.

Varenr.	Produktbeskrivelse	Mål	Farve	Pakke
1130426	Teæske Pickwick bambus	12 rum	Træ	1 pk. A
1621093	Teæske Lipton træ	8 rum	Sort	12 pk. B
1621104	Tekasse Lipton bambus	4 rum	Træ	1 pk. C

## Filterposer

Varenr.	Produktbeskrivelse	Mål	Farve	Indhold	Pakke
101280	Kaffefilter	1x4	Hvid	200 stk.	12 pk.
107576	Pyramidefilter	202	Hvid	100 stk.	5 pk.
107574	Skålfiler	250/110mm	Hvid	1000 stk.	1 pk.
107575	Skålfiler	360/110mm	Hvid	500 stk.	1 pk.
5971902	Skålfiler	457/203mm	Hvid	500 stk.	1 pk.
396271	Skålfiler	250/84-90	Hvid	250 stk.	4 pk.







## Cappuccino og Caffé Latte i portionsbreve

Varenr.	Produktbeskrivelse	Mål	Indhold	Pakke
4078003	Caffé Latte i breve	18g/brev	100 ps.	1 pk. A
4078004	Cappuccino i breve	12,5g/brev	100 ps.	1 pk. B



## Kaffemælk og creamer

Varenr.	Produktbeskrivelse	Mål	Indhold	Pakke
107573	Kaffemælk Arla Minimælk 0,5%, langtidsholdbar	20ml/brik	100 stk.	1 krt. A
1354765	Kaffemælk Arla Minimælk Øko 0,5%, langtidsholdbar	20ml/brik	100 stk.	1 krt. B 
1310875	Kaffemælk Arla laktosefri 1,5% langtidsholdbar	20ml/brik	100 stk.	1 krt. C
1125541	Havredrik Naturli' Coffee Creamer 1,2%	20ml/brik	100 stk.	1 krt. D 
1125552	Mandeldrik Naturli' Coffee Creamer 1,2%	20ml/brik	100 stk.	1 krt. E 
396187	Kaffemælk, 0,5% i kapsler økologisk	10ml/kapsel	100 stk.	1 krt. F 
389060	Kaffefløde, 10% i kapsler	7,5g/kapsel	120 stk.	1 krt. G
396186	Flødepulver i sticks Merrild Creamer	2,5g/sticks	500 stk.	1 krt. H



## Skummetmælks- og flødepulver

Varenr.	Produktbeskrivelse	Mål	Pakke
1621395	Skummetmælkspulver økologisk	500g/ps	10 pk. A 
107570	Skummetmælkepulver Wonderful milk 0,1%	500g/ps	1 krt. B
107569	Flødepulver Wonderful Whitener	1kg/ps	10 pk. C
101288	Kaffefløde erstatningspulver	250g/dåse	1 krt. D



## Sukker og sødetabletter

Varenr.	Produktbeskrivelse	Mål	Indhold	Pakke
107572	Sødetabletter Hermesetas	2stk/brev	1000 ps.	12 krt. A
107571	Sukker hugget	2stk/pak	5 kg	1 krt. B
396185	Sukker Merrild	4g/sticks	500 stk.	1 krt. C
1354802	Rørsukker Fair Trade Økologisk	3g/sticks	1000 stk.	1 krt. D 
1131395	Rørsukker Quality	3g/sticks	1000 stk.	1 krt. E





### Salt og peber portionsbreve

Kommer smart i displaymodel.

Varenr.	Produktbeskrivelse	Mål	Indhold	Pakke
1545703	Salt i portionsbrev		1g 2000 stk.	1 krt.
1545714	Peber i portionsbrev		0,2g 2000 stk.	1 krt.



### Termokander

Varenr.	Produktbeskrivelse	Mål	Farve	Pakke
1539650	Termokande, matpoleret, højde 19,5cm	1l	Sort; Metal.	1 stk. A
1539366	Termokande med rustfri indsats, matpoleret, højde 28,5cm	1,5l	Sort; Metal.	1 stk.
1539370	Termokande lav model med rustfri indsats, matpoleret	1l	Sort; Metal.	1 stk.
1539381	Termokande lav model med rustfri indsats, matpoleret	1,5l	Sort; Metal.	1 stk. B
1538622	Termokande Rotpunkt 220A	1l	Sort	1 krt. C
1538530	Termokande Rotpunkt 220	1l	Rød	1 krt. D
1131292	Termokande Samba QP med Quick Press låg	1l	Sort	1 stk.
1131303	Termokande Samba QP med Quick Press låg	1l	Rød	1 stk. E
1131266	Termokande med pumpe	1,5l	Hvid	1 stk. F
1131270	Termokande med pumpe	1,5l	Rød	1 stk.
1131281	Termokande med pumpe	1,5l	Grå	1 stk. G



### Stempelkande Bodum

Stempelkandeserie Bodum Chambord i glas og chrom.

Varenr.	Produktbeskrivelse	Pakke
1539392	Stempelkande Bodum 0,35L - 3 kopper	1 stk.
1539403	Stempelkande Bodum 0,5L - 4 kopper	1 stk.
1539414	Stempelkande Bodum 1L - 8 kopper	1 stk.
1539425	Stempelkande Bodum 1,5L - 12 kopper	1 stk.

### Kaffemaskine Bonamat

Varenr.	Produktbeskrivelse	Pakke
101357	Kaffemaskine Bonamat Novo 2	1 Pk. A
101358	Kaffekolbe 1,8L til Novo 2	1 Pk. B
106222	Kaffemaskine Bonamat TH10 - termokandemodell	1 Pk. C
101361	Pumpetermokande 2,2l t/Bonamat TH10	1 Pk. D
1542122	Airpotstation til pumpetermokande	1 Pk. E





# Bevar dine gode forbindelser

TAK FOR SAMARBEJDET

TAK FOR HANDLEN

TAK FOR INDSATSEN



**Gavekrukke med dit budskab.  
Bestil fra kun 24 stk.**

Dine små søde budbringere...

*fyldt med smag*



Du kan frit vælge din egen smagsfavorit - se alle detaljer på [sigdetsødt.dk](http://sigdetsødt.dk)



# HVAD MANGLER DU TIL VIRKSOMHEDEN?



ARKIVERING & OPBEVARING · SKRIVEREDSKABER · KONTORARTIKLER  
& -MASKINER · MØDE & KONFERENCE · BELYSNING & MØBLER  
ARBEJDSMILJØ & ERGONOMI · IT-PRODUKTER · PAPIRVARER  
KANTINE & CATERING · AFTØRRING & RENGØRING  
EMBALLAGE & LAGER & LOGISTIK

### Kaffemaskine Coffee Queen Mega Gold

Et bryganlæg, der brygger 2,5L kaffe direkte ned i en serveringsdispenser. Modellen gør det nemt og hurtigt at brygge større mængder kaffe. Serveringsdispenseren tager kun 1 grad/ time, hvilket gør kaffen hele tiden er varm. Bryganlægget har varm vands hane for direkte tapning af tevand, kaffen er klar signal, digitalt display samt fuld og halv bryggefunktion.

Varenr.	Produktbeskrivelse	Pakke
1621152	Kaffemaskine Coffee Queen Mega Gold 2,5l - manuel vandpåfyldning	1 pk. A
1621163	Kaffemaskine Coffee Queen Mega Gold 2,5l - automatisk vandpåfyldning	1 pk. B
1621200	Termokande/beholder Coffee Queen 2,5l	1 pk.
1621222	Låg til Coffee Queen 2,5l beholder	1 pk.



### Kaffemaskine Coffee Queen Tower

Bryganlæg der brygger henholdsvis 5L og 2 x 5L frisk kaffe direkte ned i en serveringsdispenser på bare 7 minutter. Coffee Queen er med automatisk vandpåfyldning, der gør det nemt og hurtigt at brygge større mængder kaffe. Coffee Queen er meget fleksibel og kan altid tilpasses det enkelte behov. Serveringsdispenseren tager kun 1 grad/ time, hvilket gør kaffen hele tiden er varm. Bryganlægget har varm vands hane for direkte tapning af tevand, kaffen er klar signal, digitalt display samt fuld og halv bryggefunktion.

Varenr.	Produktbeskrivelse	Pakke
1621174	Coffee Queen Single Tower 1x5l	1 pk. A
1621185	Coffee Queen Tower 2x5l	1 pk. B
1621196	Beholder Coffee Queen 5l	1 pk.
1621211	Låg til Coffee Queen 5l beholder	1 pk.



### Coffee Queen Grinder Original

Med Coffee Queen Grinder Original kan der males friske helbønner direkte i filterindsatsen som herefter sættes i bryganlægget og dermed kan der nydes en ekstra god kop friskmalet kaffe.

Varenr.	Produktbeskrivelse	Pakke
1621233	Coffee Grinder Original	1 pk.



### Kaffemaskine Krups

Varenr.	Produktbeskrivelse	Pakke
1539440	Kaffemaskine Krups 1,42L 1050w - 10 kopper	1 stk.



### Elkedel

Varenr.	Produktbeskrivelse	Pakke
1539672	Elkedel Severin 1L 1000w - ledningsfri	1 stk.





### Chokolade/kakaodrik

Cacaodrik til automat eller kop.

Varenr.	Produktbeskrivelse	Indhold	Pakke	
101291	Cacao Fantasy Sticks 22g	100 ps.	1 pk.	A
1130415	Cacao Fantasy Hot Powder 15%	1 kg	10 stk.	B
107567	BKI kakaodrik 17%	1 kg	10 stk.	C
1621384	Kakao 16% i portionsbreve 25g	100 ps.	1 stk.	D
1629644	Kakao 16%	1 kg	10 stk.	E



### Vand og mineralvand

Varenr.	Produktbeskrivelse	Mål	Indhold	Pakke	
107982	Vand Denice		50cl	20 flsk.	1 pk. A
109380	Vand Aqua d'Or		30cl	20 flsk.	1 pk. B
107981	Vand Aqua d'Or		50cl	20 flsk.	1 pk. C
107986	Vand Aqua d'Or, Blid brus		50cl	12 flsk.	1 pk. D
9022067	Vand Aqua d'Or, Blid brus citrus		50cl	12 flsk.	1 pk. E
1131115	Mineralvand Aqua d'Or, jordbær/hindbær		50cl	12 flsk.	1 pk. F
1131126	Mineralvand Aqua d'Or, hyldeblomst/lemonade		50cl	12 flsk.	1 pk. G
1131130	Mineralvand Aqua d'Or, blåbær/solbær		50cl	12 flsk.	1 pk. H



### Iste

Læskedrik uden sukker - indeholder sødestoffer.

Varenr.	Produktbeskrivelse	Mål	Indhold	Pakke	
1131141	Iste Aqua d'Or, hvid te/hyldeblomst		50cl	12 stk.	1 pk. A
1131152	Iste Aqua d'Or, grøn te/citron		50cl	12 stk.	1 pk. B
1131163	Iste Aqua d'Or, sort te/fersken		50cl	12 stk.	1 pk. C

### Småkager og kiks

Varenr.	Produktbeskrivelse	Indhold	Pakke	
389074	Småkager i dåse 908g. Traditionelle smørbagt.	1 ds.	6 pk.	
101222	Chokoladekiks Oreo 22g/stk, separat indpakket	144 stk.	6 pk.	



# NATURLIGT MINERALVAND

til enhver lejlighed



**Flow your way  
– naturally**

# Nu kan du reklamere med **grøn** samvittighed!

Tilbyd dine kunder naturligt dansk drikkevand i en stilfuld flaske med dit budskab på etiketten. Fra den 1. juli 2020 er alle Aqua d'Ors logovand-flasker fremstillet af 100% genbrugsplast. Flaskerne er naturligvis 100% genanvendelige og tilmeldt pantsystemet. Men ikke alene flasken er en del af et genbrugssystem. Hvis du vælger, at dit budskab skal trykkes på Aquadanas D'lux etiket, så er produktionsprocessen tilrettelagt, så alt bag-papir fra etiketterne bliver genbrugt med genbrugssystemet RAF-cycle.

100% GENBRUGSPLAST

100% GENANVENDELIG

0% FORBRÆNDING



RafCycle®  
Turn waste into a resource



AQUADANA



## Chokolade

Separat indpakkede chokolader - perfekte til kontoret eller mødelokalet.

Varenr.	Produktbeskrivelse	Indhold	Pakke	
109376	Cafe Noir lys/mørk 4,5g, 2x150stk	300 stk.	1 pk.	A
388789	Sweet Moments, 2x120stk	240 stk.	1 pk.	B
388790	Les Carees Mix 4,5g, 2x150stk	300 stk.	1 pk.	C
389992	Toms Kæmpe skildpadder	65 stk.	8 pk.	D
390003	Toms guldkarameller	1 kg	1 pk.	E
396191	Lavazza Mandel overtrukket m/chokolade	200 stk.	1 pk.	F
1541960	Bouchard mørk 5g	1 kg	1 pk.	G
1541971	Bouchard lys 5g	1 kg	1 pk.	H
1542004	Bouchard mint 5g	1 kg	1 pk.	I
1542015	Bouchard orange 5g	1 kg	1 pk.	J
1621244	Bouchard karamel & havsalt 5g	1 kg	1 pk.	K
1629681	Lindt Excellence Mini Sea Salt 5,5g	200 stk.	1 pk.	L



## Chokolade

Separat indpakkede chokolader - perfekte til kontoret eller mødelokalet.

Varenr.	Produktbeskrivelse	Indhold	Pakke	
101216	Marabou Premium Dark, 2'1x10g i gaveæske	12 æsk.	1 pk.	A
101208	Marabou Premium Dark 10g	120 stk.	9 pk.	B
101209	Twist bulk	5 kg	10 pk.	C
101225	Twist assorteret	1.5 kg	4 pk.	D
105450	Daim	2.5 kg	2 pk.	E
101221	Toblerone Tiny mix	904 g	4 pk.	F
105864	Mixed miniatures	3 kg	3 pk.	G
1541584	Lady Kathy 9,2g	120 stk.	1 pk.	H



## Bolcher

Varenr.	Produktbeskrivelse	Indhold	Pakke	
101206	Bolcher Blåvand specialblanding	2 kg	12 pk.	A
106212	Bolcher Blåvand blanding	2 kg	12 pk.	B
1621255	Bolcher konkurrenceblanding	1 kg	10 pk.	C
1621266	Bolcher lakridspuder	1 kg	10 pk.	D
106211	Bolcher mini twist frugt	1 kg	12 pk.	E



## Slik og tyggegummi

Varenr.	Produktbeskrivelse	Indhold	Pakke	
389928	Lakridspiber Skippers Pipes	60 stk.	6 pk.	A
389943	Matador Mix 135g	42 ps.	1 pk.	B
105452	V6 dental assorteret, 2stkx170 i display	340 stk.	1 pk.	C





### Porcelæn service

Varenr.	Produktbeskrivelse	Mål	Farve	Indhold	Pakke
1539451	Tallerken Classic flad	Ø18cm	Hvid	6 stk.	1 krt. A
1539694	Tallerken Classic flad	Ø22cm	Hvid	12 stk.	1 krt. A
1539716	Tallerken Classic flad	Ø26cm	Hvid	6 stk.	1 krt. A
1539462	Tallerken Classic dyb	Ø26cm	Hvid	12 stk.	1 krt. B
1539473	Overkop Classic m/løberiller	20cl	Hvid	12 stk.	1 krt. C
1539484	Underkop Classic	Ø15cm	Hvid	12 stk.	1 krt. D
1539495	Krus m/hank Classic	34cl Ø8,3×H9,6cm	Hvid	12 stk.	1 krt. E
1538585	Krus m/hank Classic Latte	34cl	Hvid	12 stk.	1 krt. F
1538574	Sukkerskål Classic	25cl	Hvid		1 stk. G



### Glas, skåle og kander

Varenr.	Produktbeskrivelse	Mål	Farve	Indhold	Pakke
1539300	Glas Granity Cooler	31cl Ø7,5×H14cm	Transp.	12 stk.	1 krt. A
1538703	Glas Granity Cooler	46cl Ø8,7×H16cm	Transp.	6 stk.	1 krt. B
1538633	Glasskål Arcoroc	3,5cl Ø6cm	Transp.	6 stk.	1 krt. C
1538644	Glasskål Arcoroc	15cl Ø9cm	Transp.	6 stk.	1 krt. C
1538655	Glasskål Arcoroc	24cl Ø10cm	Transp.	6 stk.	1 krt. C
1538666	Glasskål Arcoroc	38,5cl Ø12cm	Transp.	6 stk.	1 krt. C
1538670	Glasskål Arcoroc	62,5cl Ø14cm	Transp.	6 stk.	1 krt. C
1538692	Glasskål Arcoroc	1,1l Ø17cm	Transp.	6 stk.	1 krt. C
1539333	Serveringskande Studio glas	1,6l Ø15×H24cm	Transp.		1 stk. D
1131314	Vandkaraffel med låg og si	1l	Transp.		1 stk. E



### Plastglas og -kande

Flergangs glas i polycarbonat. Slagfast plast som kan benyttes til både varme- og kolde fødevarer, samt fryses.

Varenr.	Produktbeskrivelse	Mål	Farve	Indhold	Pakke
1131454	Shotglas	3,3cl Ø4,4×4,9cm	Transp.	24 stk.	1 krt. A
1131465	Plastglas American	26cl Ø8,3×9cm	Transp.	36 stk.	1 krt. B
1131476	Plastglas American	34cl Ø7,8×14,4cm	Transp.	36 stk.	1 krt. C
1131480	Plastglas American	40cl Ø8,5×13,2cm	Transp.	24 stk.	1 krt. C
1131491	Plastglas stabelbar	15cl	Transp.	24 stk.	1 krt. D
1131502	Plastglas stabelbar	28cl	Transp.	24 stk.	1 krt. D
1131513	Plastglas stabelbar	20cl Ø7,4×9cm	Transp.	112 stk.	1 krt. E
1539311	Serveringskande Pitcher	1,4l	Transp.	6 stk.	1 krt. F



### Bestik og køkkenredskaber

Varenr.	Produktbeskrivelse	Pakke
1539565	Osterulle Westmark - aluminium/plast	1 stk. A
1539296	Osteskærer med dobbelt klinge - rustfri stål/plast	1 stk. B
1539683	Ostestrenge til Osti osteskærer, 3stk/pak	1 pk.
1539731	Bordkniv P1 19,5cm - rustfri stål, 12stk/pak	1 pk. C
1539742	Spisegaffel P1 19,5cm - rustfri stål, 12stk/pak	1 pk. D
1538552	Spisese P1 20cm - rustfri stål, 12stk/pak	1 pk. E
1539753	Teske P1 14cm - rustfri stål, 12stk/pak	1 pk. F
1539661	Kagespade P1 25cm - rustfri stål	1 stk. G
1539576	Brødkniv Prepara 23cm klinge	1 stk. H
1538600	Uretkniv Prepara 9cm klinge	1 stk. I



## Patentglas Weck

Weck patentglas og -flasker er godkendte til fødevarer og leveres uden låg.

Varenr.	Produktbeskrivelse	Mål	Farve	Pakke
1621432	Patentglas Weck 80ml	Ø60×47mm	Transp.	1 stk.
1621443	Patentglas Weck 140ml	Ø60×69mm	Transp.	1 stk.
1621454	Patentglas Weck 160ml	Ø60×h80mm	Transp.	1 stk.
1621465	Patentglas Weck 165ml	Ø80×h47mm	Transp.	1 stk. A
1621476	Patentglas Weck 290ml	Ø80×87mm	Transp.	1 stk.
1621480	Patentglas Weck 290ml	Ø100×55mm	Transp.	1 stk.
1621491	Patentglas Weck 370ml	Ø100×69mm	Transp.	1 stk.
1621502	Patentglas Weck 580ml	Ø100×107mm	Transp.	1 stk.
1621513	Patentglas Weck 850ml	Ø10,8×h14,7cm	Transp.	1 stk.
1621524	Patentglas Weck Tulip 220ml	Ø60×h80mm	Transp.	1 stk.
1621535	Patentglas Weck Tulip 580ml	Ø100×h84mm	Transp.	1 stk. B
1621546	Patentglas Weck Tulip 1062ml	Ø100×h147mm	Transp.	1 stk.
1621550	Patentflaske Weck 290ml	Ø60×140mm	Transp.	1 stk.
1621561	Patentflaske Weck 530ml	Ø60×184mm	Transp.	1 stk. C
1621572	Patentflaske Weck 1062ml	Ø60×250mm	Transp.	1 stk.
1621620	Glaslæg til Patentglas og -flasker Weck	Ø60mm	Transp.	1 stk. D
1621631	Glaslæg til Patentglas og -flasker Weck	Ø80mm	Transp.	1 stk.
1621642	Glaslæg til Patentglas og -flasker Weck	Ø100mm	Transp.	1 stk.
1621653	Plastlæg til Patentglas og -flasker Weck, 5stk/pak	Ø60mm	Hvid	1 pk. E
1621664	Plastlæg til Patentglas og -flasker Weck, 5stk/pak	Ø80mm	Hvid	1 pk.
1621675	Plastlæg til Patentglas og -flasker Weck, 5stk/pak	Ø100mm	Hvid	1 pk.
1621583	Pakning til Weck, 10stk/pak	Ø60mm	Rød	1 pk. F
1621594	Pakning til Weck, 10stk/pak	Ø80mm	Rød	1 pk.
1621605	Pakning til Weck, 10stk/pak	Ø100mm	Rød	1 pk.
1621616	Bøjle til Weck patentglas, 8stk/pak		Metal.	1 pk. G



## Glasbeholder med taphane

Glasbeholder med taphane, glaslæg og patentlukning

Varenr.	Produktbeskrivelse	Pakke
1621421	1,9 liter	4 stk.
1621410	5,5 liter	1 stk.



## Diverse køkkenudstyr og isenkram

Varenr.	Produktbeskrivelse	Mål	Farve	Pakke
1539510	Saltstrøer med 6 huller - glas med krom top	H11cm	Transp.; Metal.	1 stk. A
1539532	Peberstrøer med 1 hul - glas med krom top	H11cm	Transp.; Metal.	1 stk. A
1621970	Salt og Peberkværn Cole and Mason flip	H18cm	Transp.; Sort	1 pk. B
1539436	Køkkenrulleholder Funktion - krom	14×31cm	Metal.	1 stk. C
1539764	Brødkurv rektangulær - plastflet	41×28×8cm	Brun	1 stk. D
1538611	Skærebræt med saftrille - nylon plast	36×25×0,8cm	Hvid	1 stk. E
1539554	Tjernerpoptrækker med kapselåbner rustfri stål		Blå; Metal.	1 stk. F
1621966	Oplukker kapselåbner - rustfrit stål		Metal.	1 stk. G
1621981	Oplukker kapselåbner - rustfrit stål sort vinyltræk		Sort	1 stk. H





KONTAKT OS NÅR DU  
VIL HANDLE DE UNIKKE  
LØSNINGER I PORCELÆN  
FRA CHURCHILL

**1621712**

Tallerken flad Ø26 cm  
Coupe Stonecast  
porcelæn, blåbær  
12 stk./krt.

**1621723**

Tallerken flad Ø28,8 cm  
Coupe Stonecast  
porcelæn, blåbær  
12 stk./krt.

**1621745**

Tallerken trekantet 19,2 cm  
Coupe Stonecast  
porcelæn, blåbær  
12 stk./krt.

**1621756**

Tallerken trekantet 22,9 cm  
Coupe Stonecast  
porcelæn, blåbær  
12 stk./krt.

**1621760**

Tallerken trekantet 26,5 cm  
Coupe Stonecast  
porcelæn, blåbær  
12 stk./krt.

**1621771**

Tallerken trekantet 31,1 cm  
Coupe Stonecast  
porcelæn, blåbær  
6 stk./krt.

**1621815**

Serveringsfad 29,8 x 15,3 cm  
Coupe Stonecast  
porcelæn, blåbær  
12 stk./krt.

**1621734**

Skål 18,2 x 3 cm  
Coupe Stonecast  
porcelæn, blåbær  
12 stk./krt.

**1621782**

Skål trekantet 15,3 cm  
Coupe Stonecast  
porcelæn, blåbær  
12 stk./krt.

**1621793**

Skål trekantet 18,5 cm  
Coupe Stonecast  
porcelæn, blåbær  
12 stk./krt.

**1621804**

Skål trekantet 23,5 cm  
Coupe Stonecast  
porcelæn, blåbær  
12 stk./krt.



### Menukort holder

Varenr.	Produktbeskrivelse	Pakke
1621701	Forkrommet menukort holder, A5	1 stk.
1621690	Forkrommet menukort holder, A6	1 stk.
1621686	Securit menukortholdere, 4 A4 sider	1 stk.



### Brødrister OBH Nordica

Varenr.	Produktbeskrivelse	Farve	Pakke
1538596	Brødrister OBH Nordica 700w - med 2 varmelegemer	Sort	1 stk.



### Serverings- og tjenerbakke

Varenr.	Produktbeskrivelse	Mål	Farve	Pakke
1538541	Serveringsbakke Cambro Cafeteria - granit lamineret	43×33cm	Grå	1 stk. A
1539543	Tjenerbakke med antislip - polyester	Ø40,5cm	Sort	1 stk. B
1539344	Tjenerbakke med kant og antislip - melamin	Ø35,5×H4,5cm	Sort	1 stk. C



### Serveringsfad rustfri stål

Varenr.	Produktbeskrivelse	Mål	Farve	Pakke
1539591	Fad oval med fane - rustfri stål	35×22cm	Metal.	1 stk.
1539602	Fad oval med fane - rustfri stål	41×26cm	Metal.	1 stk.
1539613	Fad oval med fane - rustfri stål	46×29cm	Metal.	1 stk.
1539624	Fad oval med fane - rustfri stål	51×35cm	Metal.	1 stk.

## Serveringsvogn

Serveringsvogne med hjul.

Varenr.	Produktbeskrivelse	Mål	Pakke
1539635	Serveringsvogn lille med 3 hylder. Rustfri stål	160×B40×H80cm	1 stk. A
1539646	Serveringsvogn lille med 2 hylder. Rustfri stål	160×B40×H80cm	1 stk. B
229420	Serveringsvogn med 3 sorte hylder. I fiberplast og alu.	85×48×100cm	1 stk. C



## Indkøbskurv

Indkøbskurv med god kapacitet, kraftigt bærehåndtag, lige sider og et stort bundareal. Velegnet til dagligvarer, hobbyartikler m.m.

Varenr.	Produktbeskrivelse	Mål	Farve	Pakke
1532650	Indkøbskurv 27L	1480×B330×H250mm	Rød	1 stk.
1532635	Indkøbskurv 27L	1480×B330×H250mm	Blå	1 stk.
1532646	Indkøbskurv 27L	1480×B330×H250mm	Sort	1 stk.



HVAD MANGLER DU TIL  
**VIRKSOMHEDEN?**



Office Supplies Denmark A/S



# Securit®

SE VORES HJEMMESIDE FOR DET FULDE SECURIT SORTIMENT

## Securit Gadeskilt sort træramme

Massiv plast, der er nem at rengøre. Detaljer i rustfrit stål. Vejrbestandig & ridsefast.

Varenr.:	Format:	Farve:
1306012	85x54,5x44cm	Træ/sort



## Securit Staffeli

Fyrretræ med 4 niveauer til placering af et chalkboard. Passer til chalkboards >40 cm i bredden. Vejrbestandig.

Varenr.:	Format:	Farve:
1306045	165x61x63cm	Sort



## Securit Rektangulær Mini bord chalkboards

Aftageligt dobbeltsidet chalkboard med skriveflader. Sæt af 4. Lakeret fyrretræ. Chalkmarker inkluderet. UV- & vejrbestandig, stød og ridsefast.

Varenr.:	Format:	Farve:
1306174	7,5x9x2cm	Træ/sort



## Securit Flaskehalshænger

Sorte plastic tags med skriveflader. Lædersnor vedlagt. Chalkmarker inkluderet. Vandbestandig og ridsefast.

Varenr.:	Format:	Farve:
1306395	5x8,3x0,2cm	Oval inkl. lædersnor, 6 stk.
1306406	15,4x6,5x0,1cm	Firkantet, sæt med 10 stk.

## Securit Silhouette rekt. skilt+træspyd

Lakeret fyrretræs spyd – egnet til anvendelse på bløde underlag. Chalkmarker inkluderet. UV- & vejrbestandig, stød & ridsefast.

Varenr.:	Format:	Farve:
1306071	73,5x45x0,2cm	Træ/sort



## Securit Silhouette chalkboard

Fleksibel, dobbeltsidet chalkboard med skriveflader. Sæt af 5. Chalkmarker inkluderet. UV- & vejrbestandig, stød & ridsefast.

Varenr.:	Format:	Farve:	Beskrivelse;
1306185	18x7,5x0,1cm	Sort	Sommerfugl
1306196	18x7x0,1cm	Sort	Blomst
1306200	18x8x0,1cm	Sort	Rektangel



## Securit Gadeskilt sort træramme

Rengøringsvenligt, bord chalkboard med skriveflader. Dobbeltsidet & flytbare chalkboard. Kan også anvendes som foto/poster ramme. Lakeret fyrretræ UV- & vejrbestandig, stød og ridsefast.

Varenr.:	Format:	Farve:
1306266	25x15,2x2cm	Fyrretræ

## Securit Elegant large sort chalkboard

Aftageligt dobbelt sided chalkboard med skriveflader. Lakeret fyrretræ. Vejrbestandig.

Varenr.:	Format:	Farve:
1306082	32,3x27x7,1cm	Sort
1306093	23,3x20x6cm	Sort
1306104	17,5x15,5x5cm	Sort



## Securit Vertical L-formet chalkboard

Stabelbar & robust bord chalkboard. Rengøringsvenlig acryl. Skriveflader med frosted-finish på fronten og glossy bagside. Sæt af 3. UV- & vejrbestandig, stød & ridsefast.

Varenr.:	Format:	Farve:
1306211	21,5x15x8,5cm	Sort
1306222	15,5x10,5x5cm	Sort
1306233	11,5x7,5x4,5cm	Sort
1306244	7x7,5x3,5cm	Sort

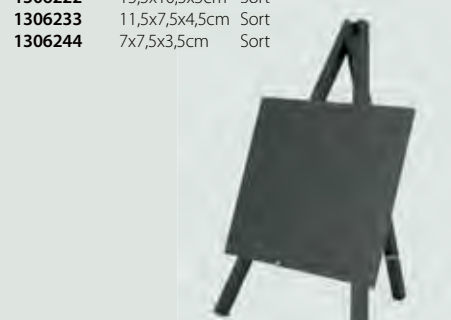

## Securit Mini staffeli chalkboard

Rengøringsvenlig chalkboard. Sortlakeret fyrretræ. Chalkmarker inkluderet. UV- & vejrbestandig, stød & ridsefast.

Varenr.:	Format:	Farve:
1306255	24,4x15x13,5cm	Sort

# Securit®

## SE VORES HJEMMESIDE FOR DET FULDE SECURIT SORTIMENT

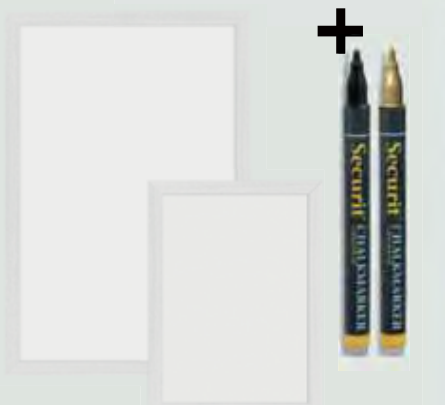

### Securit Woody hvid chalkboard

Rengøringsvenligt, dobbelt sided chalkboard med skriveflader. Hvid lakeret teak ramme. UV-beständig, stød og ridsefast.

Varenr.:	Format:	Farve:
1306513	40x30x1 cm	Hvid
1306524	60x40x1 cm	Hvid

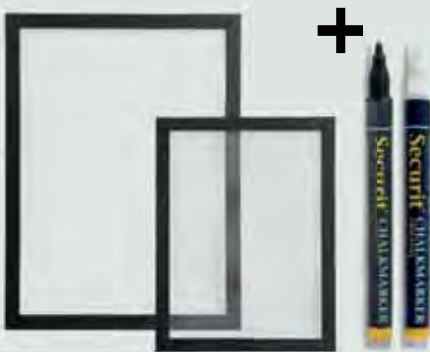

### Securit Woody glas ramme

Rengøringsvenligt, klart glass. Lakeret teak ramme. 2 chalkmarkers – hvid/sort og ophæng inkluderet UV-beständig, stød og ridsefast.

Varenr.:	Format:	Farve:
1306535	40x30x1 cm	Sort
1306546	60x40x1 cm	Sort



### Securit Woody chalkboard

Rengøringsvenligt, dobbeltsidet chalkboard med skriveflader. Teaktræsramme. Chalkmarker og ophæng inkluderet. UV-beständig, stød og ridsefast.

Varenr.:	Format:	Farve:
1306410	24x20x1 cm	Sort
1306421	240x20x1 cm	Sort
1306432	40x30x1 cm	Sort
1306443	60x40x1 cm	Sort
1306454	80x60x1 cm	Sort
1306465	24x20x1 cm	Natur
1306476	240x20x1 cm	Natur
1306480	40x30x1 cm	Natur
1306491	60x40x1 cm	Natur
1306502	80x60x1 cm	Natur



### Securit Menukort Trendy leather style

Rengøringsvenligt PU, præget "Menu" på omslaget, elastisk indre snor holder charteket på plads, kanterne er syet. Et dobbelt klart chartek indlagt, ialt 4 sider A4 menu. Slidstærkt materiale.

Varenr.:	Format:	Farve:
1307235	34x24,6x0,4cm	Sort



### Securit Menukort valnød

Håndlavet i valnøddetræ, præcisionsskåret med afrundede kanter & mat-lakeret. Slidstærkt materiale. Til A4.

Varenr.:	Format:	Fæstning:
1307250	32x22x0,8cm	Gummibånd
1307261	32x22x0,8cm	Metalclip

# Securit®

# Chalkmarkers



## Securit Chalkmarker

Den originale Securit® kvalitets chalkmarker, giffri – når den er tør tværer den ikke ud og er resistent overfor let regn og falmer ikke. Let at bruge: Ryst markeren i ca. 30 sek. pres eller pump pennespidsen let mod skrivefladen, skriv/tegn/design & lad det tørre i et par minutter. Chalkmarkeren egner sig til chalkboards, glas, metal, plastic og alle andre ikke-porøse overflader. Tørres af med en våd klud.

Varenr.:	Størrelse:	Pakning:	Farver:
1) 1306955	Small	1 stk.	Hvid
2) 1306874	Small	2 stk.	Hvid
3) 1306863	Small	2 stk.	Guld, sølv
4) 1306852	Small	2 stk.	Sort
5) 1306900	Small	4 stk.	Hvid
6) 1306922	Small	7 stk.	Pink, grøn, blå, violet, kobber, guld, sølv
7) 1306944	Small	5 stk.	Hvid
8) 1307025	Medium	1 stk.	Hvid
9) 1306966	Medium	2 stk.	Hvid
10) 1306981	Medium	4 stk.	Hvid
11) 1306970	Medium	4 stk.	Blå, rød, grøn, gul
12) 1307014	Medium	8 stk.	Hvid
13) 1306992	Medium	8 stk.	Hvid, rød, blå, gul, grøn, pink, orange, violet
14) 1307003	Medium	8 stk.	Jordfarver
15) 1307095	Large	1 stk.	Hvid
16) 1307036	Large	1 stk.	Hvid
17) 1307051	Large	4 stk.	Hvid
18) 1307040	Large	4 stk.	Blå, rød, grøn, gul
19) 1307084	Large	8 stk.	Hvid
20) 1307062	Large	8 stk.	Hvid, rød, blå, gul, grøn, pink, orange, violet
21) 1307073	Large	8 stk.	Jordfarver

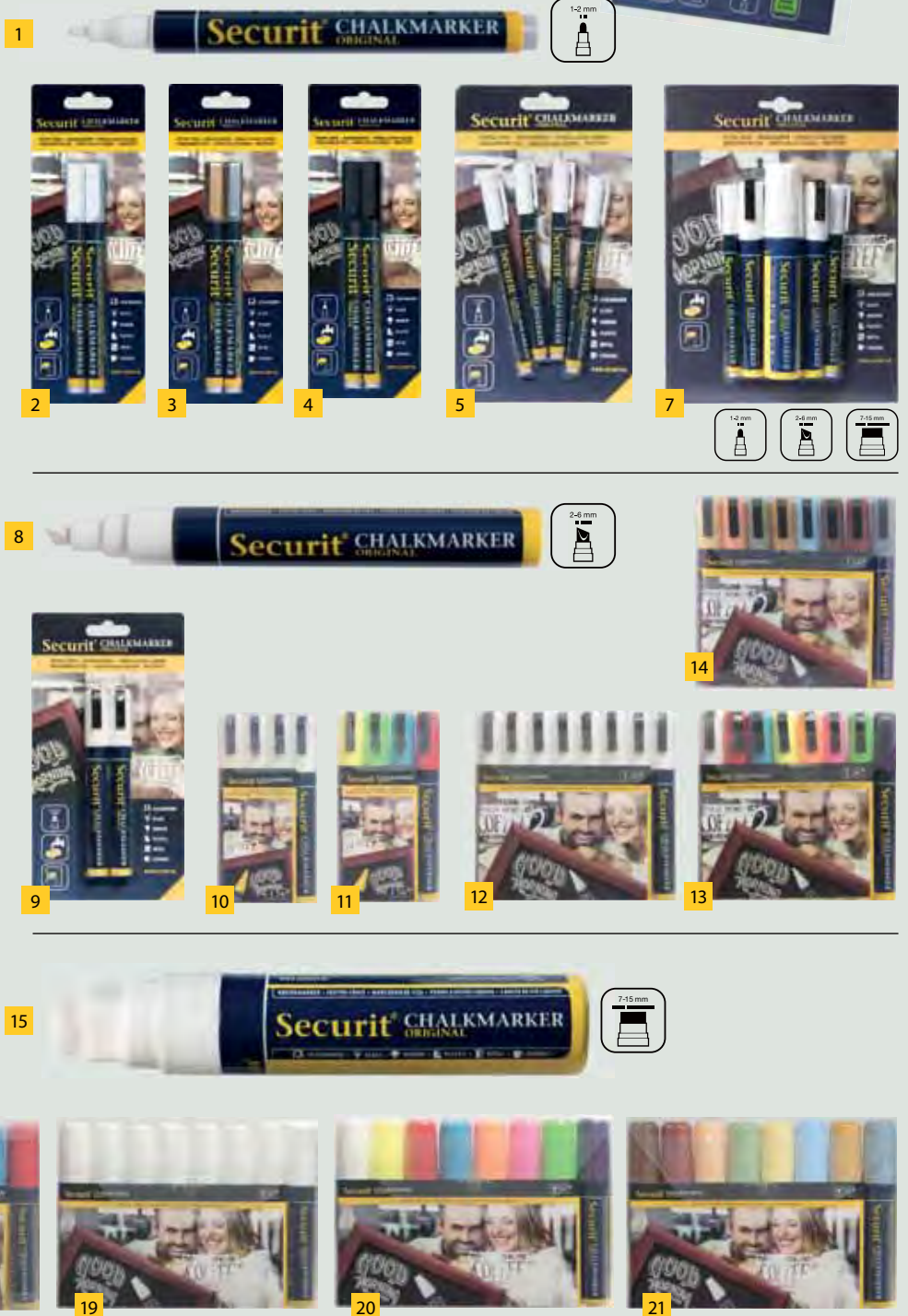



# Securit® Chalkmarkers



## Securit Chalkmarker cleaning spray

Anvendes på chalkboards, glas, metal, plastic & alle andre ikke-porøse overflader. Spray direkte på fladen & tør af med blød klud.

Varenr.: 1307180 Indhold: 27x8,7x4,8cm Indhold: 500 ml



## Securit Chalkmarker vandfast

Den originale Securit® kvalitets chalkmarker i en vandfast variant, giftfri – når den er tør, tværer den ikke ud & er resistent overfor regnvej og falmer ikke. Let at bruge: Ryst markeren i ca. 30 sek. pres eller pump pennespidsen let mod skrivefladen, skriv/tegn/design & lad det tørre i et par minutter. Chalkmarkeren egner sig til chalkboards, glas, metal, plastic og alle andre ikke-porøse overflader. Tørres af med Securit® Spray Cleaner.

Varenr.:	Størrelse:	Pakning:	Farver:
1) 1307106	Medium	2 stk.	Hvid
2) 1307132	Medium	4 stk.	Hvid
3) 1307110	Medium	4 stk.	Blå, rød, grøn, gul
4) 1307143	Large	2 stk.	Sort
5) 1307176	Large	4 stk.	Hvid
6) 1307154	Large	4 stk.	Blå, rød, grøn, gul



## Securit Informationsdisplay – Black Star

Sort coated stål display med låse system og hvide LED. Remote control, monteringsbase og -bolte, el-stik med 5 m ledning inkluderet. Indvendig metal plade med magneter. Med integreret lys. Monteres på stang eller væg. Kan indeholde 4xA4. Vejrbestandig

Varenr.: 1307316 Format: 138x50x40 cm Sort



## Securit VIP barriere-stænger & baser

Børstet rustfrit stål med krom finish, top ring med 4 slidser til påclipsing af reb. Belægning på undersiden af basen, der modvirker ridser på gulv. Sæt af 2. Vejrbestandig

Varenr.: 1307353 Format: 100x33x33 cm Materiale: Rustfrit stål m. krom finish



## Reb til barriere-stænger

Reb afsluttet med krom clips. Vejrbestandig

Varenr.:	Format:	Fæstning:
1307331	152x4x4 cm	Snoret reb med krom clips
1307342	152x4x4 cm	Rød velour med krom clips



COFFEE POINT fra DURABLE er en serie til fleksibel opbevaring af tilbehør til kaffe og te pausen, såsom kaffekapsler, teposer, sukker, mælk og servietter. COFFEE POINT passer perfekt til cateringvognen, kontoret, køkkenet, kafferummet, venterummet, receptionen eller mødelokalet.

	Varenr.	Beskrivelse	Farve	Mål (B+H+D)	Materialer	Pakke
1	394130	COFFEE POINT BOX	mørkgrå	280 x 292 x 356 mm	ABS	1
2	1598844	COFFEE POINT BOX S	mørkgrå	280 x 95 x 356 mm	ABS	1
3	394133	COFFEE POINT CASE	mørkgrå	48 x 210 x 210 mm	ABS	1
4	394134	COFFEE POINT TRAY	mørkgrå	15 x 242 x 329 mm	ABS	1
5	394131	COFFEE POINT CADDY	transparent	48 x 242 x 329 mm	Akryl	1
6	394132	COFFEE POINT BIN	mørkgrå	100 x 79 x 79 mm	ABS	1

# DURABLE COFFEE POINT



Inkl. CASE og CADDY

1

## COFFEE POINT BOX

Skuffeboks til opbevaring af tilbehør til kaffe og te såsom kaffekapsler, teposer, sukker og meget mere. Leveres med kasse CASE og skuffe indsats CADDY. Den øverste skuffe er låsbar.



4

## COFFEE POINT TRAY

Praktisk serveringsbakke. Godkendt til fødevarekontakt, tåler maskinopvask. Kan stables. Passer ind i den lille skuffe i opbevaringsboks COFFEE POINT BOX.



Kan stables



Inkl. CADDY

2

## COFFEE POINT BOX S

Pladsbesparende opbevaringsboks med 2 skuffer til teposer, kaffebønner, sukkerposer og andet tilbehør. Leveres med skuffe indsats COFFEE POINT CADDY.



5

## COFFEE POINT CADDY

Skuffe indsats af gennemsigtig akrylplast for opbevaring af kaffe og te tilbehør f. eks sukker, kaffekapsler, tebreve og rørepinde. Godkendt til fødevarekontakt og tåler maskinopvask. Kan stables. *Produktet er inkluderet i COFFEE POINT BOX og COFFEE POINT BOX S Fyldningen er ikke inkluderet.*



3

## COFFEE POINT CASE

Kasse til opbevaring af kaffe og te tilbehør f. eks sukker, rørepinde, servietter, kaffefløde, kager, chokoladebarer og tebreve. Godkendt til fødevarekontakt og tåler maskinopvask. Kan stables.

*Produktet er inkluderet i COFFEE POINT BOX*

*Fyldningen er ikke inkluderet.*



6

## COFFEE POINT BIN

Mini affaldsbeholder til brugte tebreve, rørepinde, tomme kaffe- og flødekapsler mv. Robust og stabil. Med skridsikre gummifødder og tåler maskinopvask.



TOILETPAPIR

DISPENSERE

KØKKENRULLER

SERVIETTER

PAPIRHÅNDKLÆDER

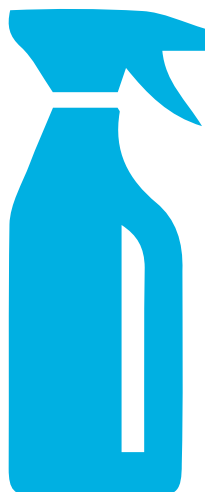

PAPIRKURVE

AFTØRRINGS-  
PAPIR

SÆBE +  
CREME

DUFTE

## AFTØRRING + RENGØRING

POSER

RENGØRINGS-  
MIDLER

AFKALKNING

DESINFEKTION

MASKINOPVASK  
+ TØJVASK

KLUDE  
+ KOSTE

STØVSUGERE

HANDSKER

SIKKERHEDS-  
BEKLÆDNING



Think ahead.

# En Tork løsning er et bæredygtigt valg



85% af Tork produkterne i Europa bærer et eller flere tredjeparts miljømærker



Det er målet, at 100% af de træfibre, vi bruger, skal komme fra leverandører, der er certificeret i henhold til FSC-standarder

# 250%

flere håndklædeark giver færre genopfyldninger og sikrer et bedre brugerflow

Tork hygiejneløsninger understøtter et optimeret flow i din virksomhed

Tork PeakServe® Continuous® Håndklædeark, H5



**H2**  
Ca. 450 ark  
i en fyldt  
dispenser



**H5**  
Ca. 2100 ark  
i en fyldt  
dispenser



## Hygiejnefaciliteter og toiletter

### Kvalitetsniveauer

For at gøre det lettere for dig at vælge den rette kvalitet, har vi inddelt vores papirprodukter i tre niveauer.



### Premium

Premium er vores højeste kvalitetsniveau og skiller sig ud ved exceptionel blødhed og hurtig absorbering. Både i design og funktion signalerer produkterne høj kvalitet.



### Advanced

Vores Advanced sortiment er en effektiv balance mellem omkostninger og funktion. Disse højtydende produkter er bløde, attraktive og pålidelige.

### Universal

Vores Universal sortiment opfylder de basale behov for service på offentligt tilgængelige toiletter og sikrer samtidig god økonomi og nem vedligeholdelse.

## Tork PeakServe® Continuous®



### Ét-ark-ad gangen dispensering

– giver lavere forbrug

### Continuous håndklædeark

– bundterne hæfter sig til hinanden

### Høj kapacitet

– op til 2100 håndklædeark



1517316



1517320



1658882





1658893

**NYHED**



- Hurtig dispenserfunktion – servicerer brugeren på 3 sekunder
- Velegnet til travle toiletter

### Dispensere

OSD Art.nr.	ID-nr.	Navn	Design serie	Farve	Material	Størrelse H x B x D (mm)		System
1517316	552500	Tork PeakServe® Dispenser Continuous® Håndklædeark	Elevation	Hvid	Plastik	730 x 370 x 101	●	H5
1517320	552508	Tork PeakServe® Dispenser Continuous® Håndklædeark	Elevation	Sort	Plastik	730 x 370 x 101	●	H5
 1658882	552550	Tork PeakServe® Dispenser Mini Continuous® Håndklædeark	Elevation	Hvid	Plastik	490 x 367 x 101	●	H5
 1658893	552558	Tork PeakServe® Dispenser Mini Continuous® Håndklædeark	Elevation	Sort	Plastik	490 x 367 x 101	●	H5



1517305



- Økonomisk størrelse og én-ad-gangen dispenserfunktion reducerer forbruget
- Komprimering betyder 250% flere håndklædeark, så dispenserne ikke uventet løber tør

### Refiller

OSD Art.nr.	ID-nr.	Navn	Kvalitet	Farve				Lag	Fold	Ark str. LxB (cm)	Ark/bundt	Bundt/krt.	Ark/stk./krt.	System
1517305	100585	Tork PeakServe® Continuous® Håndklædeark	Universal	Hvid	●	●	●	1	Continuous	22,5 x 20,1	410	12	4 920	H5

**Tork Matic® Håndklædeark på rulle**

H1



- Høj kapacitet, ideel til toiletter med mange brugere
- En-ad-gangen dispensering, reducerer forbrug og omkostninger
- Sensor dispensering og touch-free, rør kun ved det håndklædeark, du skal bruge – sikrer god hygiejne
- Dispenserne 551100 og 551108 bruger 3 stk. alkaline batterier af typen "D", LR20, fra et mærke af høj kvalitet (leveres uden batterier)



Dispensere						
OSD Art.nr.	ID-nr.	Navn	Farve	Størrelse H x B x D (mm)	EasyCube™	System
198920	551100	Tork Matic® Disp. Håndklædeark på r. Intuition™ sensor	Hvid	368 x 331 x 206		H1
198921	551108	Tork Matic® Disp. Håndklædeark på r. Intuition™ sensor	Sort	368 x 331 x 206		H1
100057	551000	Tork Matic® Dispenser Håndklædeark på rulle	Hvid	372 x 337 x 203	●	H1
7088957	551008	Tork Matic® Dispenser Håndklædeark på rulle	Sort	372 x 337 x 203	●	H1



Refiller, H1													
OSD Art.nr.	ID-nr.	Navn	Kvalitet	Farve	TORK BÅD WÅGUND!	Ecolabel	FSC	For Wiping	Lag	Brd. (cm)	Længde (m) Antal ark*	Stk./krt.	System
100036	290016	Tork Matic® Soft Håndklædeark på rulle	Premium	Hvid	●	●	●	●	2	21	100m / 404 ark	6	H1
100037	290067	Tork Matic® Soft Håndklædeark på rulle	Advanced	Hvid	●	●	●	●	2	21	150m / 612 ark	6	H1
108959	290059	Tork Matic® Extra lang Håndklædeark på rulle	Universal	Hvid	●	●	●	●	1	21	280m / 1142 ark	6	H1

Refill, H13											
OSD Art.nr.	ID-nr.	Navn	Kvalitet	Farve	Ecolabel	For Wiping	Lag	Brd. (cm)	Længde (m)	Stk./krt.	System
108960	471110	Tork Håndklædeark på rulle til Elektronisk dispenser – 24,7 cm	Advanced	Hvid	●	●	2	24,7	143m	6	H13







## Tork Xpress® Multifold Håndklædeark

H2

Dispensere						
OSD Art.nr.	ID-nr.	Navn	Farve	Størrelse H x B x D (mm)		System
100058	552000	Tork Xpress® Dispenser Multifold Håndklædeark	Hvid	444 x 302 x 102	●	H2
106113	552008	Tork Xpress® Dispenser Multifold Håndklædeark	Sort	444 x 302 x 102	●	H2
3309146	552200	Tork Xpress® Dispenser Multifold Håndklædeark Bord	Hvid	218 x 323 x 116		H2
3309149	552208	Tork Xpress® Dispenser Multifold Håndklædeark Bord	Sort	218 x 323 x 116		H2



- En-ad-gangen dispensering, reducerer forbrug og omkostninger
- Blødt og stærkt papir





Refiller Multifold														
OSD Art.nr.	ID-nr.	Navn	Kvalitet	Farve					Lag	Fold	Ark. str. L x B (cm)	Ark./ bdt.	Bundt/ krt.	System
100038	100297	Tork Xpress® Extra Soft Multifold Håndklædeark	Premium	Hvid	●	●	●	●	2	4 fold	34,0 x 21,2	100	21	H2
100039	100288	Tork Xpress® Soft Multifold Håndklædeark	Premium	Hvid	●	●	●	●	2	4 fold	34,0 x 21,2	110	21	H2
100040	100289	Tork Xpress® Soft Multifold Håndklædeark	Premium	Hvid	●	●	●	●	2	3 fold	25,5 x 21,2	150	21	H2
198723	120288	Tork Xpress® Soft Multifold Håndklædeark	Advanced	Hvid	●	●	●	●	2	4 fold	34,0 x 21,2	136	21	H2
100043	150388	Tork Xpress® Soft Multifold Håndklædeark	Advanced	Hvid	●	●	●	●	2	3 fold	25,5 x 21,2	180	21	H2
199516	471146	Tork Xpress® Multifold Håndklædeark	Universal	Hvid	●	●	●	●	2	3 fold	23,4 x 21,2	190	20	H2
1539823	150388	Tork Xpress® Multifold Håndklædeark	Universal	Blå	●	●	●	●	2	3 fold	23,4 x 21,3	237	20	H2

## Tork Singlefold/C-fold Håndklædeark

H3

Dispensere					
OSD Art.nr.	ID-nr.	Navn	Farve	Størrelse H x B x D (mm)	System
100059	553000	Tork Dispenser Singlefold/C-fold Håndklædeark	Hvid	439 x 333 x 136	H3
198947	553008	Tork Dispenser Singlefold/C-fold Håndklædeark	Sort	439 x 333 x 136	H3



Refiller Singlefold														
OSD Art.nr.	ID-nr.	Navn	Kvalitet	Farve					Lag	Fold	Ark. str. L x B (cm)	Ark./ bdt.	Bundt/ krt.	System
106110	100278	Tork Extra Soft Singlefold Håndklædeark	Premium	Hvid	●	●	●	●	2	2 fold	23,0 x 22,6	200	15	H3
106112	290163	Tork Soft Singlefold Håndklædeark	Advanced	Hvid	●	●	●	●	2	2 fold	23,0 x 24,8	250	15	H3
106111	290158	Tork Singlefold Håndklædeark	Universal	Hvid	●	●	●	●	1	2 fold	23,0 x 23,0	300	15	H3
198721	471114	Tork C-fold Håndklædeark	Advanced	Hvid		●	●	●	2	C fold	24,0 x 27,5	120	20	H3

**Tork Image Design™ Serien**



- Elegant rustfrit stål med en coating, der beskytter mod fingeraftryk, så dispenserne altid fremtræder rene og elegante
- Komplet udvalg af dispensere, der skaber et sammenhængende design og en høj kvalitetsprofil
- Vælg mellem en manuel og en sensoraktiveret dispenser (håndklæde- og sæbesystemerne)
- Lille vindue gør det nemt at se, når det er tid til genopfyldning



198952      198938      198953      198954      198958      198959      198981      198956

**Dispensere**

OSD Art.nr.	ID-nr.	Navn	Materiale	Størrelse H x B x D (mm)	EasyCube™	Easy to use	System
198952	460001	Tork Matic® Dispenser Håndklædeark på rulle Intuition™ sensor	Rustfrit stål/Plastik	373 x 345 x 204		●	H1
198938	460004	Tork Xpress® Dispenser Multifold Håndklædeark	Rustfrit stål/plastik	468 x 317 x 101	●	●	H2
198953	460005	Tork Xpress® Dispenser Multifold Håndklædeark Bord	Rustfrit stål/plastik	218 x 323 x 116		●	H2
198954	460006	Tork Dispenser Mini Jumbo Toilettepapir	Rustfrit stål/Plastik	254 x 355 x 133	●		T2
198958	460009	Tork Dispenser Skumsæbe Intuition™ sensor	Rustfrit stål/Plastik	278 x 116 x 130	●		S4
198959	460010	Tork Dispenser Skumsæbe	Rustfrit stål/Plastik	289 x 106 x 107		●	S4
198981	460013	Tork Ansigtsservietter Dispenser	Rustfrit stål/plastik	67 x 256 x 136			F1
198956	460011	Tork Affaldsbeholder, 50 Ltr	Rustfrit stål/plastik	614 x 395 x 253	●		B1



100036      100038      198739      100035      198758

**Refiller**

OSD Art.nr.	ID-nr.	Navn	Kvalitet	Farve	TORK SÅD (HANDKLEDE)	Ecolabel	FSC	For Wiping	Lag	Ark. str. L x B (cm)	Ark./ bdt.	Bundt/ Stk. pr. krt.	System
100036	290016	Tork Matic® Soft Håndklædeark på rulle	Premium	Hvid	●	●	●	●	2	21 cm bred	100m / 404 ark	6	H1
100038	100297	Tork Xpress® Extra Soft Multifold Håndklædeark, 4-fold	Premium	Hvid	●	●	●	●	2	34,0 x 21,2	100	21	H2
198739	110255	Tork Extra Soft Mini Jumbo Toilettepapir	Premium	Hvid		●	●		3	120 m x 9,7 cm		12	T2
100035	140280	Tork Extra Soft Ansigtsservietter	Premium	Hvid		●	●		2	20 x 21	100	30	F1

**Refill**

OSD Art.nr.	ID-nr.	Navn	Kvalitet	Farve	Egenskab	Ecolabel	Indhold/ flaske (ml)	Antal doser	Stk./krt.	System
198758	520901	Tork Luksus Skumsæbe	Premium	Hvid	Skummende håndvask med duft		1000	2500	6	S4



## Tork Gulvstander / Topskilt



1523395



1523421

### Få bedre hygiejne på arbejdspladsen

Tork gulvstander hjælper med at forbedre hygiejnen på kontoret, i kantinen og andre offentlige områder. Du kan gøre det nemt for dine medarbejdere og gæster at opretholde god håndhygiejne ved at stille hånddesinficering og ansigtsservietter til rådighed der, hvor de har deres daglige gang.

### Tilpas dit budskab

på [www.tork.dk](http://www.tork.dk) kan du selv designe dine budskaber til topskiltet, så det passer til din virksomhed.

#### Tilbehør

OSD Art.nr	ID-nr.	Navn	Farve	Materiale	Størrelse H x B x D (mm)	Stk./krt.	Krt.pr palle	System
1523395	511055	Tork Gulvstander	Antracit	Aluminium	H:1677 x B:459	1	8	S1, S2, S4, F1
1523421	511054	AD-A-Glance® topskilt til Tork Gulvstander	Klar	Plast	H:200 x B:125	1	432	



# Tork Dispenseraftale

## God hygiejne - ren samvittighed

Vores sortiment af hygiejneprodukter indeholder papirprodukter af høj kvalitet, mild sæbe og dispenserserier i gennemtænkte designs, som sikrer høje hygiejnestandarder.

Med Tork Dispenseraftale kan din lokale kontorforsyning tilbyde et bredt udvalg af hygiejnedispensere, som tager udgangspunkt i DINE behov - på yderst favorable vilkår.

Kontakt din lokale kontorforsyning for mere info.

Tork Flydende Sæbe / Tork Flydende Sæbe Mini / Tork Skumsæbe

S1, S2, S4



Tork Flydende Sæbe

S1, S2



- Kompakt størrelse – pæn og pladsbesparende
- Nem at trykke ud, hensyn til børn og ældre
- Drypfri – minimalt behov for vedligeholdelse
- Forseglet system med beholder, der let presses flad efter brug, sikrer god hygiejne

Dispensere

OSD Art.nr	ID-nr.	Navn	Farve	Størrelse H x B x D (mm)	System
100159	560000	Tork Dispenser Sæbe	Hvid	291 x 112 x 114	S1
198957	560008	Tork Dispenser Sæbe	Sort	291 x 112 x 114	S1
100158	561000	Tork Dispenser Sæbe Mini	Hvid	206 x 112 x 114	S2
198962	561008	Tork Dispenser Sæbe Mini	Sort	206 x 112 x 114	S2

Tork Skumsæbe

S4



- Skumsæbe, føles blød og luksuriøs
- Nem at trykke ud, hensyn til børn og ældre
- Forseglet system med beholder, der let presses flad efter brug, sikrer god hygiejne.
- Dispenserne 561600 og 561608 bruger 4 stk. batterier af typen "C", LR14, fra et mærke af høj kvalitet (leveres uden batterier)

Dispensere

OSD Art.nr	ID-nr.	Navn	Farve	Størrelse H x B x D (mm)	EasyCube™	System
7088969	561600	Tork Dispenser Skumsæbe Intuition™ sensor	Hvid	278 x 113 x 130	●	S4
7088972	561608	Tork Dispenser Skumsæbe Intuition™ sensor	Sort	278 x 113 x 130	●	S4
7088961	561500	Tork Dispenser Skumsæbe	Hvid	286 x 113 x 105		S4
106123	561508	Tork Dispenser Skumsæbe	Sort	286 x 113 x 105		S4



- Nedbringer forbruget af sæbe med op til 50%
- Forseglede refills sikrer sæbens renhed
- Hver refill svarer til

**18**  
traditionelle pumpesæber



- Dermatologisk testet
- Parabenefri
- Milde og friske sæber

Refiller S1										
OSD Art.nr	ID-nr.	Navn	Kvalitet	Farve	Egenskab		Indhold/ flaske (ml)	Antal doser	Stk./krt.	System
100097	420901	Tork Luksus Sæbe	Premium	Lilla	Luksus jasmin parfume		1000	1000	6	S1
100096	420701	Tork Extra Mild Sæbe	Premium	Hvid	Parfume- og farvefri		1000	1000	6	S1
100094	420501	Tork Mild Sæbe	Premium	Hvid	Frisk duft		1000	1000	6	S1
198751	420601	Tork Hair & Body Sæbe	Premium	Blå	Frisk duft		1000	1000	6	S1
2120001	420401	Tork Industri Sæbe	Premium	Transparent	Parfume- og farvefri		1000	1000	6	S1
7088960	420103	Tork Alkohol Hånddesinfektion, Gel	Premium	Transparent	Biocid		1000	1000	6	S1
7088959	420110	Tork Alkohol Hånddesinfektion, Flydende	Premium	Transparent	Biocid		1000	1000	6	S1
396159	511103	Tork Alkohol Hånddesinfektion, Gel	Premium	Transparent	Biocid		500	250	12	Fritstående flaske med pumpe
396160	511110	Tork Alkohol Hånddesinfektion, Flydende	Premium	Transparent	Biocid		500	250	12	Fritstående flaske med pumpe
396161	590103	Tork Alkohol Hånddesinfektion, Gel	Premium	Transparent	Biocid		80		24	Bærbart flasker
100095	400505	Tork Mild Sæbe	Premium	Hvid	Frisk duft		5000			Dunk

Refiller S2										
OSD Art.nr	ID-nr.	Navn	Kvalitet	Farve	Egenskab		Indhold/ flaske (ml)	Antal doser	Stk./krt.	System
1481233	420702	Tork Extra Mild Sæbe	Premium	Hvid	Parfume- og farvefri		475	475	8	S2
105806	420502	Tork Mild Mini Sæbe	Premium	Hvid	Frisk duft		475	475	8	S2
198752	420652	Tork Luksus Hair & Body Mini Sæbe	Premium	Grøn	Vitamin B5		475	475	8	S2
6501901	420202	Tork Hand & Body Lotion Mini	Premium	Hvid	Parfume- og farvefri		475	475	8	S2
198747	420302	Tork Toiletsæderens	Premium	Transparent			475	475	8	S2



- Dermatologisk testet
- Parabenefri
- Milde og friske sæber

Refiller										
OSD Art.nr	ID-nr.	Navn	Kvalitet	Farve	Egenskab		Indhold/ flaske (ml)	Antal doser	Stk./krt.	System
106448	520701	Tork Extra Mild Skumsæbe	Premium	Hvid	Uden farve og parfume		1000	2500	6	S4
198754	520501	Tork Mild Skumsæbe	Premium	Hvid	Parfume		1000	2500	6	S4
198758	520901	Tork Luksus Skumsæbe	Premium	Hvid	Skummende håndvask med duft		1000	2500	6	S4
106449	520855	Tork Antimikrobiel Skumsæbe	Premium	Transparent	EN1040, EN1499		1000	2500	6	S4
6881907	520401	Tork Alkohol Hånddesinficering, skum	Premium	Transparent	Biocid		950	2375	6	S4
6881908	511404	Tork Alkohol Hånddesinficering, skum	Premium	Transparent	Biocid		400	1000	12	Flaske med pumpe
6881909	590401	Tork Alkohol Hånddesinficering, skum	Premium	Transparent	Biocid		47	118	12	Lommeflaske



Tork SmartOne® Toilettepapir / Tork SmartOne® Mini Toilettepapir

T8, T9



- En-ad-gangen dispensering, reducerer forbrug og omkostninger
- Robust design, velegnet til krævende omgivelser
- Ekstra høj kapacitet, meget lavt behov for vedligeholdelse



Et ark ad gangen reducerer papirforbruget med **40%**

Dispensere									
OSD Art.nr	ID-nr.	Navn	Design serie	Farve	Materiale	Størrelse H x B x D (mm)	EasyCube™	System	
199620	680000	Tork SmartOne® Dispenser Toilettepapir	Elevation	Hvid	Plastik	269 x 269 x 156	●	T8	
199621	680008	Tork SmartOne® Dispenser Toilettepapir	Elevation	Sort	Plastik	269 x 269 x 156	●	T8	
199625	681000	Tork SmartOne® Dispenser Mini Toilettepapir	Elevation	Hvid	Plastik	219 x 219 x 156	●	T9	
199626	681008	Tork SmartOne® Dispenser Mini Toilettepapir	Elevation	Sort	Plastik	219 x 219 x 156	●	T9	
199628	682000	Tork SmartOne® Dispenser Mini Twin Toilettepapir	Elevation	Hvid	Plastik	221 x 398 x 156	●	T9	
199629	682008	Tork SmartOne® Dispenser Mini Twin Toilettepapir	Elevation	Sort	Plastik	221 x 398 x 156	●	T9	

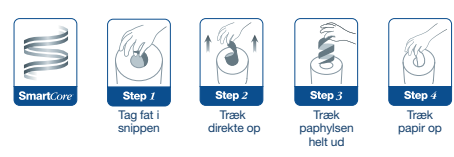

**SmartCore** – Den mest praktiske måde at fjerne en hylse på. Hylsen er nem at fjerne. SmartCore giver også flere ark på rullen, og mindre luft i emballagen optimerer transporten.

Refill T8 og T9														
OSD Art.nr	ID-nr.	Navn	Kvalitet	Farve	Egenskab	TORK SIKKER HÅNDLING	FSC	Ecocert	Lag	Brd. (cm)	Antal ark /rl.	Længde (m)	Stk./krt.	System
199603	472242	Tork SmartOne® Toilettepapir	Advanced	Hvid	SmartCore	●	●	●	2	13,4	1150		207	T8
108962	472193	Tork SmartOne® Mini Toilettepapir	Advanced	Hvid	SmartCore	●	●	●	2	13,4	620	112	12	T9







**Tork Mid-size Twin Toiletpapir**
**T6, T7**

- Velegnet til toiletter med middel til høj brugerfrekvens, hvor brugertilfredshed er vigtig
- Effektiv dispenser med plads til op til ni gange mere papir end to standard toiletruller
- Slankt design, pæn og pladsbesparende
- Automatisk rulleskift, løber ikke tør (T6)
- Ruller uden hylse giver mindre besvær med affald (T7)



Dispensere											
OSD Art.nr	ID-nr.	Navn	Farve	Materiale	Størrelse H x B x D (mm)		System				
100219	557500	Tork Dispenser Mid-size Twin Toiletpapir	Hvid	Plastik	344 x 184 x 140	●	T6				
106114	557508	Tork Dispenser Mid-size Twin Toiletpapir	Sort	Plastik	344 x 184 x 140	●	T6				
199590	558040	Tork Dispenser Mid-size Twin Toiletpapir uden hylse	Hvid	Plastik	207 x 360 x 130	●	T7				
1522861	558048	Tork Dispenser Mid-size Twin Toiletpapir uden hylse	Sort	Plastik	207 x 360 x 130	●	T7				



Refiller T6												
OSD Art.nr	ID-nr.	Navn	Kvalitet	Farve				Lag	Brd. (cm)	Længde (m)	Stk./krt.	System
4026018	127510	Tork Extra Soft Mid-size Toiletpapir	Premium 	Hvid	●	●	●	3	9,9	70	27	T6
100221	127520	Tork Soft Mid-size Toiletpapir	Premium 	Hvid	●	●	●	2	9,9	90	27	T6
4026001	127530	Tork Mid-size Toiletpapir	Advanced 	Hvid	●	●	●	2	9,9	100	27	T6



199561

Refill T7												
OSD Art.nr	ID-nr.	Navn	Kvalitet	Farve	Egenskab		Lag	Brd. (cm)	Antal ark	Længde (m)	Stk./krt.	System
199561	472199	Tork Mid-size Toiletpapir uden hylse	Advanced 	Hvid	Uden hylse	●	2	9,3	900	112	36	T7



Hver rulle svarer til

**4-5**

 Konventionelle  
toiletruller

 Nedbring CO<sub>2</sub>  
aftrykket med

**11%**

 ved at anvende  
toiletpapir uden hylse

Tork Toilettepapir i ark / Alm. Toilettepapir i ruller

T3, T4



- Nemt at trække af, et ark ad gangen
- Nem at fylde op, fleksibel genopfyldning og intet spild
- Slankt design, pæn og pladsbesparende

Dispensere					
OSD Art.nr	ID-nr.	Navn	Farve	Størrelse H x B x D (mm)	System
100218	556000	Tork Dispenser Toilettepapir i ark	Hvid	271 x 159 x 128	T3
7088971	556008	Tork Dispenser Toilettepapir i ark	Sort	271 x 159 x 128	T3



100209

Refill											
OSD Art.nr	ID-nr.	Navn	Kvalitet	Farve			Lag	Ark. str. L x B (cm)	Ark./ bdt.	Bundt/ krt.	System
100209	114276	Tork Extra Soft Foldet Toilettepapir i ark	Premium	Hvid	●	●	2	19 x 11	252	30	T3

Alm. Toilettepapir i ruller

T4

Dispensere					
OSD Art.nr	ID-nr.	Navn	Farve	Størrelse H x B x D (mm)	System
7088974	557000	Tork Dispenser Toilettepapir	Hvid	158 x 286 x 153	T4
7088979	557008	Tork Dispenser Toilettepapir	Sort	158 x 286 x 153	T4



Refiller												
OSD Art.nr	ID-nr.	Navn	Kvalitet	Farve			Lag	Brd. (cm)	Længde (m)	Antal ark	Stk./ krt	System
199509	110405	Tork Extra Soft Toilettepapir 4 lag	Premium	Hvid	●	●	4	9,7	19	153	7 x 6	T4
100211	110317	Tork Soft Toilettepapir 3 lag	Premium	Hvid	●	●	3	9,9	35	248	7 x 6	T4
100220	110284	Tork Toilettepapir	Advanced	Hvid	●	●	2	9,9	35	248	24	T4
100199	120261	Tork Toilettepapir	Advanced	Hvid	●	●	2	9,9	69	496	4 x 6	T4
100198	120460	Tork Toilettepapir	Universal	Natural	●	●	2	9,9	66	470	4 x 6	T4







100220

**Tork Jumbo Toiletpapir / Tork Mini Jumbo Toiletpapir**
**T1, T2**







- Blødt og absorberende toiletpapir
- Ideel til toiletter med mange besøgende

Dispensere					
OSD Art.nr	ID-nr.	Navn	Farve	Størrelse H x B x D (mm)	System
100217	554000	Tork Dispenser Jumbo Toiletpapir	Hvid	360 x 437 x 133	T1
198967	554008	Tork Dispenser Jumbo Toiletpapir	Sort	360 x 437 x 133	T1
100216	555000	Tork Dispenser Mini Jumbo Toiletpapir	Hvid	275 x 345 x 132	T2
198972	555008	Tork Dispenser Mini Jumbo Toiletpapir	Sort	275 x 345 x 132	T2



Refiller T1											
OSD Art.nr	ID-nr.	Navn	Kvalitet	Farve			Lag	Brd. (cm)	Længde (m)	Stk./krt.	System
100204	110273	Tork Soft Jumbo Toiletpapir	Premium 	Hvid	●	●	2	9,7	360	6	T1
100201	120272	Tork Jumbo Toiletpapir	Advanced 	Hvid	●	●	2	9,4	360	6	T1
100207	110162	Tork Jumbo Toiletpapir	Advanced	Hvid	●	●	1	9,4	500	6	T1
100202	120160	Tork Jumbo Toiletpapir	Universal	Natur	●	●	1	9,4	480	6	T1



Refiller T2											
OSD Art.nr	ID-nr.	Navn	Kvalitet	Farve			Lag	Brd. (cm)	Længde (m)	Stk./krt.	System
198739	110255	Tork Extra Soft Mini Jumbo Toiletpapir	Premium 	Hvid	●	●	3	9,7	120	12	T2
100205	110253	Tork Soft Mini Jumbo Toiletpapir	Premium 	Hvid	●	●	2	9,7	170	12	T2
100203	120280	Tork Mini Jumbo Toiletpapir	Advanced 	Hvid	●	●	2	9,4	170	12	T2
100208	110163	Tork Mini Jumbo Toiletpapir	Advanced 	Hvid	●	●	1	9,4	240	12	T2
100206	120161	Tork Mini Jumbo Toiletpapir	Universal	Natur	●	●	1	9,4	240	12	T2

**Tork Affaldsbeholdere**

**B1, B2, B3**



- Helt skjult affaldspose, rent udtryk
- Mulighed for låg med blød lukkefunktion, særlig hygiejnevænligt

Dispensere						
OSD Art.nr	ID-nr.	Navn	Farve	Størrelse H x B x D (mm)	EasyCube™	System
100021	563000	Tork Affaldsbeholder, 50 Ltr	Hvid	629 x 389 x 289	●	B1
100022	563008	Tork Affaldsbeholder, 50 Ltr	Sort	629 x 389 x 289	●	B1
100044	226002	Tork Affaldsbeholder, 20 Ltr	Hvid	350 x 320 x 220		B2
4026010	564000	Tork Affaldsbeholder, 5 Ltr	Hvid	380 x 194 x 160		B3
4026008	564008	Tork Affaldsbeholder, 5 Ltr	Sort	380 x 194 x 160		B3
105251	205630	Tork låg - Tilbehør til 563000	Hvid			B1
105252	205638	Tork låg - Tilbehør til 563008	Sort			B1

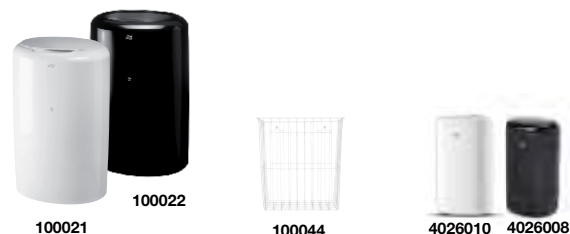

**Tork Airfreshener Spray**

**A1**

- Hurtig genopfyldning og indikator letter vedligeholdelsen
- 562000 bruger 2 stk. alkaline batterier af typen "C" (leveres uden batterier)

Dispensere						
OSD Art.nr	ID-nr.	Navn	Farve	Størrelse H x B x D (mm)		System
100171	562000	Tork Airfreshener Spray Dispenser	Hvid	174 x 97 x 60		A1



100171

- Fjerner ubehagelig lugt
- Giver en behagelig og frisk duft

Refiller						
OSD Art.nr	ID-nr.	Navn	Kvalitet	Volume (ml)	Stk./krt.	System
100172	236056	Tork Airfreshener Spray Blandet pakke	Premium	75	12	A1
100173	236070	Tork Airfreshener Spray Neutral	Premium	75	12	A1



100172

100173



100035

**Tork Facial Tissue**

**F1**

OSD Art.nr.	ID-nr.	Navn	Kvalitet	Farve	Ecolabel	FSC	Lag	Ark. str. L x B (cm)	Antal ark/box	Stk./krt.	System
100035	140280	Tork Extra Soft Ansigtsservietter	Premium	Hvid	●	●	2	20 x 21	100	30	F1









Think ahead.

# Hold køkkenet i flow med Tork®



## Unikke fordele

-  Undgå spildtid ved at have et optimalt flow
-  Rør kun det, du bruger - nedsæt risikoen for krydskontaminering
-  Nem at betjene med én hånd
-  Dispensere der passer til alle professionelle miljøer
-  Kontrolleret papirforbrug med et-ark-ad-gangen funktion



Undgå spildtid ved at have et optimalt flow. Tork hygiejneløsninger er designet til at understøtte flowet og sikre bedre hygiejne.



**Køkken og Kantine**



I områder, hvor der arbejdes med fødevarer, er kravene til håndhygiejne særligt store.

Tork dispensere til både håndaftørring og sæbe opfylder kravene til at sikre de højeste hygiejnestandarder.

**Tork Matic® Håndklædeark på rulle**

**H1**



- En-ad-gangen dispensering, reducerer forbrug og omkostninger
- Sensor dispensering og touch-free, rør kun ved det håndklædeark, du skal bruge – sikrer god hygiejne
- 551100 bruger 3 stk. alkaline batterier af typen "D", LR20, fra et mærke af høj kvalitet (leveres uden batterier)

OSD Art.nr	ID-nr.	Navn	Design serie	Farve	Materiale	Størrelse H x B x D (mm)	EasyCube™	System
198920	551100	Tork Matic® Dispenser Håndklædeark på rl. Intuition™ sensor	Elevation	Hvid	Plastik	368 x 331 x 206		H1
100057	551000	Tork Matic® Dispenser Håndklædeark på rulle	Elevation	Hvid	Plastik	372 x 337 x 203	●	H1



100037

**Refill, H1**

OSD Art.nr	ID-nr.	Navn	Kvalitet	Farve	TORK SKIK HÅNDKLÆDNING	FSC	Ecological	For Wiping	Lag	Brd. (cm)	Længde (m) Antal ark	Stk./krt.	System
100037	290067	Tork Matic® Soft Håndklædeark på rulle	Advanced	Hvid	●	●	●	●	2	21	150m / 612 ark	6	H1



108960

**Refill, H13**

OSD Art.nr	ID-nr.	Navn	Kvalitet	Farve	Ecological	For Wiping	Lag	Brd. (cm)	Længde (m)	Stk./krt.	System
108960	471110	Tork Håndklædeark på rulle til Elektronisk dispenser – 24,7 cm	Advanced	Hvid	●	●	2	24,7	143	6	H13

## Køkken og kantine

### Tork Elevation Centerfeed Dispensere

**M1, M2**

**198932 100061 100060 198927**





- En hygiejnisk og pladsbesparende dispenser til centerfeed ruller
- Optimeret til enhåndsbetjening
- Tork Mini Centerfeed dispenser er perfekt, når pladsen er begrænset

OSD Art.nr	ID-nr.	Navn	System	Farve	Materiale	Størrelse H x B x D (mm)
100061	558000	Tork Mini Centerfeed Dispenser	M1	Hvid	Plastik	321 x 174 x 165
198932	558008	Tork Mini Centerfeed Dispenser	M1	Sort	Plastik	321 x 174 x 165
100060	559000	Tork Centerfeed Dispenser	M2	Hvid	Plastik	360 x 239 x 227
198927	559008	Tork Centerfeed Dispenser	M2	Sort	Plastik	360 x 239 x 227

**100027 100028 100026 100025 100029 100030 100023 100034**

- Ideel til at tørre spildte væsker op
- Velegnet til håndaftørring



### Refiller

OSD Art.nr	ID-nr.	Navn	Farve	Antal lag	Længde rulle (m)	Bredde cm.	Stk./krt.				System	
100027	101221	Tork Aftørringspapir Plus Mini	Hvid	2	75	21,5	11	●	●	●	M1	●
100028	100130	Tork Aftørringspapir Standard Mini	Hvid	1	120	21,5	11	●	●	●	M1	
100026	120123	Tork Aftørringspapir Basic Mini	Hvid	1	120	21,0	11	●	●	●	M1	
100025	120144	Tork Aftørringspapir Basic Mini	Gul	1	115	20,5	11	●	●	●	M1	●
100029	101250	Tork Aftørringspapir Plus	Hvid	2	160	24,5	6	●	●	●	M2	
100030	100134	Tork Aftørringspapir Standard	Hvid	1	275	24,5	6	●	●	●	M2	
100023	120145	Tork Aftørringspapir Basic	Hvid	1	300	21,5	6	●	●	●	M2	
100034	120150	Tork Aftørringspapir Basic	Gul	1	300	20,5	6	●		●	M2	

### Tork Køkkenrulle

**199595 9088961 198998 100091 100087**

- God sugsevne
- Høj kvalitet med mulighed for mange meter på rollen

OSD Art.nr	ID-nr.	Format	Farve	Antal lag	Længde rulle (m)	Ark størrelse (cm)	Stk./krt.			
199595	120305	Tork Køkkenrulle Ekstra Soft	Hvid	3	12	24,0 x 26,0	12 x 4	●	●	●
9088961	120269	Tork Køkkenrulle Ekstra Plus	Hvid	2	15	24,0 x 23,0	12 x 2	●	●	●
198998	101222	Tork Køkkenrulle Plus	Hvid	2	17	14,0 x 20,6	8 x 4	●	●	●
100091	101245	Tork Køkkenrulle Plus, Ekstra lang, 2-pak	Hvid	2	39	14,0 x 20,6	7 x 2	●	●	●
100087	120223	Tork Køkkenrulle Basic	Natur	2	26	14,0 x 20,6	8 x 4	●	●	●

**Køkken og kantine**



Et ark ad gangen reducerer papirforbruget med

**37%**

**Tork Reflex® Dispensere**



1621303 M3    1621292 M3    1621292 M4    1621270 M4

- Rør kun det papir, du skal bruge og nedsæt risikoen for krydskontaminering
- Nem dispenserfunktion med enhåndsbetjening
- Robust design der kan holde til de skrappeste omgivelser

OSD Art.nr	ID-nr.	Navn	System*	Farve	Materiale	Stk./ krt.	Størrelse H x B x D (mm)
1621303	473167	Tork Reflex® Mini Centerfeed Dispenser	M3	Turkis/Hvid	Plastik	1	321 x 191 x 180
1621292	473177	Tork Reflex® Mini Centerfeed Dispenser	M3	Hvid	Plastik	1	321 x 191 x 180
1621281	473180	Tork Reflex® Centerfeed Dispenser	M4	Turkis/Hvid	Plastik	1	331 x 255 x 239
1621270	473190	Tork Reflex® Centerfeed Dispenser	M4	Hvid	Plastik	1	331 x 255 x 239



1621340    3309144    1621336    1621325    1265445    1621314    1621351

- Ideel til at tørre spildte væsker op
- Velegnet til håndaftørring
- Ét-ark-ad-gangen. Reducerer forbruget med op til 37% sammenlignet med almindelige centerfeed dispensere

Refiller													QuickDry	For Wiping	ISO 15848-1	Ecolabel	FSC	Run out indicator
OSD Art.nr	ID-nr.	Format	Farve	Antal lag	System*	Længde rulle (m)	Bredde (cm)	Ark længde (cm)	Antal ark pr. rl.	Enheder pr. krt.	Krt./palle							
1621340	473474	Mini Centerfeed rulle	Hvid	2	M3	67	19,4	33,5	200	9	36		●	●	●	●		
3309144	473472	Centerfeed rulle	Hvid	2	M4	151	19,4	33,5	450	6	24		●	●	●	●		
1621336	473480	Reflex® Centerfeed rulle	Blå	1	M4	270	19,4	33,5	805	6	24		●	●	●	●		
1621325	473412	Reflex® Centerfeed rulle	Hvid	1	M4	114	19,4	33,5	340	6	24	●	●	●	●	●		
1265445	473242	Reflex® Centerfeed rulle	Hvid	1	M4	300	19,8	35	857	6	32		●	●	●	●		
1621314	473100	Centerfeed rulle	Gul	1	M4	300	20,5	35	857	6	36		●	●	●	●		
1621351	473186	Tork Reflex™ Transportabel Starter Pack. Indhold: 1 rl. 3309144 Centerfeed rl. og Transportabel Dispenser	Hvid	2	M4	151	H:22x B:26,6x D:22,5	33,5	450	1	105		●	●	●	●		

\* System-betegnelser er trademarks, der tilhører Essity Hygiene and Health AB

## Køkken og kantine



## Tork Flydende sæbe / Tork Skumsæbe

**S1, S4**

100159      7088969      7088961



- Kompakt størrelse – pæn og pladsbesparende
- Drypfri – minimalt behov for vedligeholdelse
- Forseglet system med beholder, der let presses flad efter brug, sikrer god hygiejne.
- Dispenser 561600 bruger 4 stk. batterier af typen "C", LR14, fra et mærke af god kvalitet (leveres uden batterier)

OSD Art.nr	ID-nr.	Navn	Design serie	Farve	Materiale	Størrelse H x B x D (mm)	Stk./krt.		System
100159	560000	Tork Dispenser Sæbe	Elevation	Hvid	Plastik	291 x 112 x 114	12		S1
7088969	561600	Tork Dispenser Skumsæbe Intuition™ sensor	Elevation	Hvid	Plastik	278 x 113 x 130	6	●	S4
7088961	561500	Tork Dispenser Skumsæbe	Elevation	Hvid	Plastik	286 x 113 x 105	12		S4





100096      106448      6881907

- Dermatologisk testet
- Parabenefri
- Milde og friske sæber

### Refill S1

OSD Art.nr	ID-nr.	Navn	Kvalitet	Farve	Egenskab		Indhold/ flaske (ml)	Antal doser	Stk./krt.	System
100096	420701	Tork Extra Mild Sæbe	Premium	Hvid	Parfume- og farvefri	● 	1000	1000	6	S1

### Refill S4

OSD Art.nr	ID-nr.	Navn	Kvalitet	Farve	Egenskab		Indhold/ flaske (ml)	Antal doser	Stk./krt.	System
106448	520701	Tork Extra Mild Skumsæbe	Premium	Hvid	Uden farve og parfume	● 	1000	2500	6	S4
6881907	520401	Tork Alkohol Hånddesinficering, skum	Premium	Transparent	Biocid		950	2375	6	S4

## Køkken og kantine



## Tork Aftøringsklud Køkken



198881



396354

- Tekstillignende alternativ til viskestykker
- Højabsorberende
- Stærk i våd tilstand
- Indeholder ingen plastik

OSD Art.nr	ID-nr.	Navn	System	Farve	Materiale	Stk./krt.	Størrelse H x B x D (mm)
198881	654000	Tork Top-Pak Dispenser	W4	Turkis/Hvid	Plastik	1	394 x 427 x 206

OSD Art.nr	ID-nr.	Navn	System	Farve	Lag	Ark størrelse LxB (cm)	Enheder pr. krt.	
396354	473178	Tork Aftøringsklud Køkken	W4	Hvid	1	43 x 35,5	5 x 80	●

## Tork Allround klud



396353



229550



229551



229552



229553

- Allround klud – klarer de fleste rengøringsopgaver
- Kan bruges mange gange uden at blive slidt
- Fås i 4 farver for at undgå krydskontaminering

OSD Art.nr	ID-nr.	Navn	System	Farve	Materiale	Stk./krt.	Størrelse H x B x D (mm)
396353	655100	Tork Dispenser til Small Pack	W4	Hvid	Plastik	4	146 x 214 x 107

OSD Art.nr	ID-nr.	Navn	Farve	Lag	System	Ark størrelse LxB (cm)	Antal ark pr. pk.	Stk./krt.	
229550	194450	Tork Allround klud, Small Pack	Blå	1	W8	30,0 x 38,0	40	8 x 40	●
229551	194550	Tork Allround klud, Small Pack	Grøn	1	W8	30,0 x 38,0	40	8 x 40	●
229552	194650	Tork Allround klud, Small Pack	Gul	1	W8	30,0 x 38,0	40	8 x 40	●
229553	194750	Tork Allround klud, Small Pack	Rød	1	W8	30,0 x 38,0	40	8 x 40	●

## Tork Aftøringsklud Sensitiv



4076802



4076801

- Minimum af fnug
- Fungerer godt sammen med opløsnings- og rengøringsmidler

OSD Art.nr	ID-nr.	Navn	Farve	Lag	System	Længde rulle (m)	Ark størrelse LxB (cm)	Antal ark pr. pk./rulle	
4076802	190493	Tork Allround klud	Turkis	1	W8		38,5 x 30,0	75	●
4076801	190492	Centerfeed Rulle - Handy Spand	Turkis	1	W10	60	30,0 x 16,5	200	●



Think ahead.

# Aftørring og rengøring



Dokumenterede produktivitetsfordele med Tork industriklude



Spar værdifuld tid og kræfter med hurtigere rengøring



Eksponer medarbejderne for mindre opløsningsmiddel og spar penge



Med vores produkter får du klaret alle typer opgaver professionelt



## Systemer der styrker din produktivitet

Når du har behov for en hurtig og effektiv måde at håndtere dine aftørrings-, rengørings- eller poleringsbehov, har Tork altid det perfekte produkt til dig. Vores store udvalg omfatter mange typer papir og klude – fra basalt aftørringspapir til varmeresistente klude, og fra allround papir til højt specialiserede rengøringsklude, som hjælper med at forebygge krydskontaminering.

**Uanset hvilken branche eller industri, du arbejder i, har Tork den ideelle løsning til dine rengørings-, aftørrings- og poleringsbehov.**

**Aftørring og rengøring**



Fokus på detaljerne giver bedre resultater

Der findes Tork produkter til alle de forskellige opgaver og udfordringer, som er i en industrivirksomhed.

- En-ad-gangen dispensering reducerer forbrug og omkostninger
- Sensor dispensering og touch-free, rør kun ved det håndklædeark, du skal bruge – sikrer god hygiejne
- 551108 bruger 3 stk. alkaline batterier af typen "D", LR20, fra et mærke af høj kvalitet (leveres uden batterier)



Tork Matic® Håndklædeark på rulle						H1
OSD Art.nr	ID-nr.	Navn	Farve	Størrelse H x B x D (mm)	EasyCube™	System
198921	551108	Tork Matic® Disp. Håndklædeark på rl. Intuition™ sensor	Sort	368 x 331 x 206		H1
7088957	551008	Tork Matic® Dispenser Håndklædeark på rulle	Sort	372 x 337 x 203	●	H1



Refill, H1													
OSD Art.nr	ID-nr.	Navn	Kvalitet	Farve	TORK SOFT HANDLING	bio based	FSC	For Wiping	Lag	Brd. (cm)	Længde (m) Antal ark	Stk./krt.	System
100037	290067	Tork Matic® Soft Håndklædeark på rulle	Advanced	Hvid	●	●	●	●	2	21	150m / 612 ark	6	H1

Tork Flydende Sæbe						S1
OSD Art.nr	ID-nr.	Navn	Farve	Størrelse H x B x D (mm)	System	
198957	560008	Tork Dispenser Sæbe	Sort	291 x 112 x 114	S1	



Refill, S1								
OSD Art.nr	ID-nr.	Navn	Kvalitet	Farve	Miljø-godkendelse	Indhold/flaske (ml)	Stk./krt.	System
2120001	420401	Tork Industri Sæbe	Premium	Transparent		1000	6	S1



## Aftørring og rengøring



Tork Aftørringspapir og Klude er specialudviklet til de forskellige opgaver og gør aftørring, rengøring og polering meget mere effektiv.



### Tork Performance Dispensere

**W1, W2, W4 og W8**

OSD Art.nr	ID-nr.	Navn	System	Farve	Stk./krt.	Størrelse H x B x D (mm)
100062	652008	Tork Gulvstativ	W1	Rød/Sort	1	1006 x 646 x 530
100063	652108	Tork Vægstativ	W1	Rød/Sort	1	463 x 646 x 274
100064	653008	Tork Maxi Centerfeed Dispenser	W2	Rød/Sort	1	447 x 328 x 302
100065	654008	Tork Top-Pak Dispenser	W4	Rød/sort	1	394 x 427 x 206
396353	655100	Tork Small-Pack Dispenser	W8	Hvid	1	146 x 214 x 107



- Allround aftørringspapir
- Klarer de fleste aftørringsopgaver

### Refiller W1, W2

OSD Art.nr	ID-nr.	Navn	Farve	Antal lag	System	Længde rulle (m)	Brd. (cm)	Stk./krt.	QuickDry	For Wiping	FSC	Ecolabel
198888	127103	Tork Aftørringspapir Basic, Stor rulle	Gul	1	W1	1190	23,5	2		●	●	●
198889	127107	Tork Aftørringspapir Basic, Stor rulle	Gul	1	W1	1190	33,0	1		●	●	●
6881904	128408	Tork Aftørringspapir Basic, Rulle	Blå	2	W1	340	36,9	2		●	●	●
100078	130109	Tork Aftørringspapir Standard, Stor rulle	Hvid	1	W1	1180	34,0	1		●	●	●
100070	130040	Tork Aftørringspapir Plus, Rulle	Hvid	2	W1	510	36,9	1	●	●	●	●
100074	130050	Tork Aftørringspapir Plus, Rulle	Blå	2	W1	510	36,9	1	●	●	●	●
100076	130052	Tork Aftørringspapir Plus, Kombirulle	Blå	2	W1/W2	255	23,5	2	●	●	●	●
100071	130060	Tork Aftørringspapir Kraftig, Rulle	Hvid	2	W1	340	36,9	1	●	●	●	
100075	130070	Tork Aftørringspapir Kraftig, Rulle	Blå	2	W1	340	36,9	1	●	●	●	



## Aftørring og rengøring

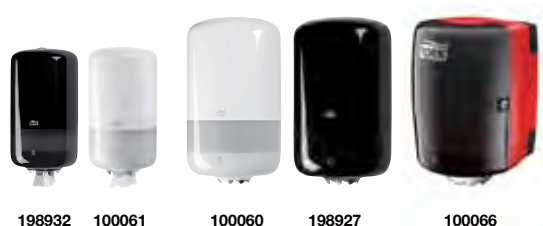

- Allround aftørringspapir
- Klarer de fleste aftørringsopgaver

## Tork Centerfeed Dispensere

M1, M2

OSD Art.nr	ID-nr.	Navn	System	Farve	Stk./krt.	Størrelse H x B x D (mm)
100061	558000	Tork Mini Centerfeed Dispenser	M1	Hvid	1	321 x 174 x 165
198932	558008	Tork Mini Centerfeed Dispenser	M1	Sort	1	321 x 174 x 165
100060	559000	Tork Centerfeed Dispenser	M2	Hvid	1	360 x 239 x 227
198927	559008	Tork Centerfeed Dispenser	M2	Sort	1	360 x 239 x 227
100066	659008	Tork Centerfeed Dispenser	M2	Rød	1	356 x 248 x 232



### Run out indicator

- Løb aldrig tør for papir
- Ingen irriterende afbrydelser
- Planlæg rulleskift på forhånd

## Refiller M1, M2

OSD Art.nr	ID-nr.	Format	Farve	Antal lag	System	Længde rulle (m)	Brd. (cm)	Stk./krt.	For Wiping	Ecolabel	Run out indicator
100026	120123	Tork Aftørringspapir Basic	Hvid	1	M1	120	21,0	11	●	●	●
100025	120144	Tork Aftørringspapir Basic	Gul	1	M1	115	20,5	11	●	●	●
100028	100130	Tork Aftørringspapir Standard	Hvid	1	M1	120	21,5	11	●	●	●
100027	101221	Tork Aftørringspapir Plus	Hvid	2	M1	75	21,5	11	●	●	●
100023	120145	Tork Aftørringspapir Basic	Hvid	1	M2	300	21,5	6	●	●	●
100034	120150	Tork Aftørringspapir Basic	Gul	1	M2	300	20,5	6	●	●	●
100030	100134	Tork Aftørringspapir Standard	Hvid	1	M2	275	24,5	6	●	●	●
100029	101250	Tork Aftørringspapir Plus	Hvid	2	M2	160	24,5	6	●	●	●



100086

- Allround aftørringspapir
- Klarer de fleste aftørringsopgaver

## Tork Aftørringspapir Plus

OSD Art.nr	ID-nr.	Navn	Farve	Antal lag	System	Ark størrelse LxB (cm)	Antal ark pr. pk.	Enheder pr. krt.	Quick-Dry	For Wiping	FSC
100086	130043	Tork Aftørringspapir Plus, Top-Pak	Hvid	2	W4	32,4 x 38,5	200	5	●	●	●

## Aftørring og rengøring



exelCLEAN® teknologi giver et hurtigere og mere professionelt rengøringsresultat. Med exelCLEAN® og vores patenterede skumspindingsteknologi kan du:

- Spare tid: komme hurtigere fra rengøring og klargøring til selve produktionen
- Bruge mindre opløsningsmiddel: spare penge og mindske personalets eksponering for opløsningsmidler
- Spare på kræfterne: gør arbejdet lettere og bliv hurtigere færdig med rengøringsopgaverne

## Tork Aftøringsklud

OSD Art.nr	ID-nr.	Navn	Farve	System	Længde rulle (m)	Ark størrelse LxB (cm)	Ark pr. rulle	Stk./krt.	exelCLEAN	For Wiping	FSC
100073	510104	Tork Aftøringsklud, Rulle	Hvid	W1	380	38,0 x 42,8	1000	1	●	●	●
100072	510137	Tork Aftøringsklud, Kombirulle i box	Hvid	W1/W2/W3	152	38,0 x 32,0	400	1	●	●	●



100072

100073

## Tork Aftøringsklud Industri

OSD Art.nr	ID-nr.	Navn	Farve	System	Længde rulle (m)	Ark størrelse LxB (cm)	Ark pr. rulle /pk.	Stk./krt.	exelCLEAN	For Wiping	FSC
100082	520304	Tork Aftøringsklud Industri, Rulle	Grå	W1	361	38,0 x 42,8	950	1	●	●	●
396351	520678	Tork Aftøringsklud Industri, Top-Pak	Grå	W4		42,8 x 35,5	120	5	●	●	●



396351

100082

## Tork Aftøringsklud Kraftig

OSD Art.nr	ID-nr.	Navn	Farve	System	Ark størrelse LxB (cm)	Ark pr. box	Stk./krt.	exelCLEAN	For Wiping	FSC
100067	530175	Tork Aftøringsklud Kraftig, Handy Box, long	Hvid	W7	64,2 x 35,5	120	1	●	●	●



100067

## Tork Alt-i-en klud

OSD Art.nr	ID-nr.	Navn	Farve	System	Ark størrelse LxB (cm)	Ark pr. pk.	Stk./krt.	exelCLEAN	For Wiping	FSC
396352	90478	Tork Alt-i-en klud, Top-Pak	Hvid	W4	42,8 x 35,5	90	5	●	●	●
1544605	90145	Tork Alt-i-en klud, Small pack	Hvid	W8	38,5x30,0	50	50 x 8	●	●	●



396352

1544605

## Tork Aftøringsklud Sensitiv

OSD Art.nr	ID-nr.	Navn	Farve	System	Længde rulle (m)	Ark størrelse LxB (cm)	Ark pr. rulle	Stk./krt.	exelCLEAN	For Wiping	FSC
4076802	190493	Tork Aftøringsklud Sensitiv, Small Pack	Turkis	W8		38,5 x 30,0	75	8	●	●	●
4076801	190492	Tork Aftøringsklud Sensitiv, Centerfeed Rulle - Handy Spand	Turkis	W10	60	30,0 x 16,5	200	4	●	●	●



4076802

4076801



### Toiletpapir

Varenr.	Produktbeskrivelse	Mål	Farve	Indhold	Pakke
396273	Toiletpapir Select, 3-lags 180ark - 100% nyfiber	10cm×23,4m	Hvid	48 rl.	1 krt. A
396311	Toiletpapir BulkySoft, 2-lags 200ark - 100% nyfiber	9cm×24m	Hvid	96 rl.	1 krt. B
198991	Toiletpapir Tork Neutral T4, 2-lags 200ark	9,9cm×28m	Hvid	64 rl.	1 krt. C
1122870	Toiletpapir, 3-lags - nyfiber	9,5cm×18m	Hvid	64 rl.	1 krt. D
396324	Dispenser t/toiletpapir til 2 ruller	25,5×17,7cm	Hvid; Transp.		1 stk. E

### Toiletpapir Care-Ness

Varenr.	Produktbeskrivelse	Mål	Farve	Indhold	Pakke
396274	Toiletpapir Care-Ness Excellent 3-lags 248ark 100% nyfiber	9,75cm×34,2m	Hvid	72 rl.	1 krt. A
396310	Toiletpapir Care-Ness Excellent 2-lags 250ark	9,80cm×33,75m	Hvid	64 rl.	1 krt. B
396312	Toiletpapir Care-Ness Classic 2-lags 250ark	9,40cm×34,50m	Hvid	64 rl.	1 krt. C

### Toiletpapir til dispenser

Varenr.	Produktbeskrivelse	Mål	Farve	Indhold	Pakke
396308	Toiletpapir Excellent, 2-lags 800ark - 100% nyfiber	9,8cm×100m	Hvid	36 rl.	1 krt. A
396309	Toiletpapir Classic, 2-lags 800ark	9,8cm×100m	Hvid	36 rl.	1 krt. A
396323	Dispenser White Classic til 2 ruller	B:16×H:27×D16,5cm	Hvid		1 stk. B

### Toiletpapir Jumbo

Varenr.	Produktbeskrivelse	Mål	Farve	Indhold	Pakke
396305	Toiletpapir Care-Ness, 2-lags Jumbo Mini - 100% genbrugspapir	9,5cm×180m	Hvid	12 rl.	1 krt. A
396304	Toiletpapir Care-Ness, 2-lags Jumbo Mini - 100% nyfiber	9,7cm×170m	Hvid	12 rl.	1 krt. A
396307	Toiletpapir Care-Ness, 2-lags Jumbo Midi - 100% genbrugspapir	9,5cm×360m	Hvid	6 rl.	1 krt. B
396306	Toiletpapir Care-Ness, 2-lags Jumbo Midi - 100% nyfiber	9,7cm×300m	Hvid	6 rl.	1 krt. B
396321	Dispenser White Classic til Jumbo Mini	B26×H26×D12cm	Hvid		1 stk. C
396322	Dispenser White Classic til Jumbo Midi	B34×H36×D12cm	Hvid		1 stk. C

### Køkkenrulle

Varenr.	Produktbeskrivelse	Mål	Farve	Indhold	Pakke
1122111	Køkkenrulle 2-lags - 100% nyfiber	22,5cm×17,85m	Hvid	28 rl.	1 pk. A
1122866	Køkkenrulle 2-lags - 100% nyfiber	22cm×14,4m	Hvid	32 rl.	1 pk. B
396272	Køkkenrulle Wepa Comfort 2-lags 64ark - 100% genbrugspapir	26cm×14m	Hvid	32 rl.	1 pk. C

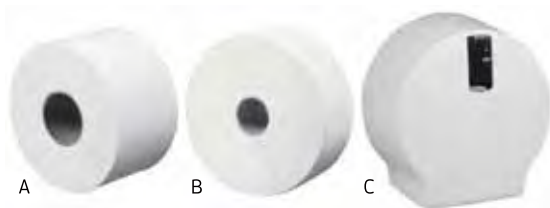
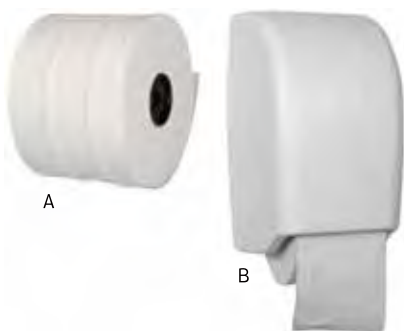

## Papirhåndklæder

Varenr.	Produktbeskrivelse	Mål	Farve	Indhold	Pakke
396325	Papirhåndklæde Care-Ness 2-lags, multifold - 100% genbrugspapir	23×24cm	Natur	3750 ark	1 krt. A
396297	Papirhåndklæde Care-Ness Excellent 2-lags, nonstop - 100% nyfiber	20,6×24cm	Hvid	4000 ark	1 krt. B
396299	Papirhåndklæde Care-Ness 1-lags, nonstop - 100% genbrugspapir	20,6×24cm	Natur	3000 ark	1 krt. C
396296	Papirhåndklæde 2-lags, nonstop - 100% nyfiber	20,5×32cm	Hvid	2000 ark	1 krt. D
396316	Dispenser White Classic Midi t/papirhåndklæde nonstop	12,5×31×39cm	Hvid		1 stk. E
396315	Dispenser White Classic Mini t/papirhåndklæde nonstop	13×30,5×26cm	Hvid		1 stk. F

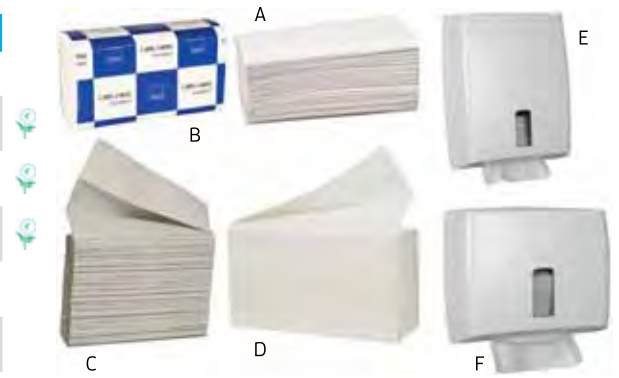

## Aftørringspapir Mini

Varenr.	Produktbeskrivelse	Mål	Farve	Indhold	Pakke
396300	Aftørringspapir Care-Ness Excellent Mini 1-lags u/hylse - 100% nyfiber	20cm×120m	Hvid	12 rl.	1 krt. A
396301	Aftørringspapir Care-Ness Classic Mini 1-lags u/hylse - 100% genbrugspapir	20,3cm×120m	Hvid	12 rl.	1 krt. B
396317	Dispenser White Classic t/mini ruller u/hylse	16,5×18,5×33cm	Hvid		1 stk. C



## Aftørringspapir Midi

Varenr.	Produktbeskrivelse	Mål	Farve	Indhold	Pakke
396302	Aftørringspapir 1-lags Midi u/hylse - 100% nyfiber	20cm×320m	Hvid	6 rl.	1 krt. A
396303	Aftørringspapir Care-Ness Midi 1-lags u/hylse - 100% genbrugspapir	20cm×300m	Hvid	6 rl.	1 krt. A
396327	Aftørringspapir neutral Midi 1-lags u/hylse - 100% genbrugspapir	20cm×270m	Natur	6 rl.	1 krt. B
396294	Aftørringspapir neutral Midi 3-lags m/hylse - 100% nyfiber	20,3cm×100m	Hvid	6 rl.	1 krt. C
396295	Aftørringspapir Midi 2-lags m/hylse - 100% nyfiber	20,3cm×140m	Hvid	6 rl.	1 krt. C
396318	Dispenser White Classic til midi ruller u/hylse	21×21×26cm	Hvid		1 stk. D
396314	Dispenser White Classic til midi ruller m/hylse	20×30×34cm	Hvid		1 stk. E



## Sæbe og hånddesinfektion Deb

Varenr.	Produktbeskrivelse	Indhold	Pakke
108585	Skumsæbe Deb Azure FOAM m/farve og parfume	1.2 liter	3 stk. A
209800	Hånddesinfektion Deb InstantFoam Complete 80%	1 liter	3 stk. B
1551281	Dispenser Deb TouchFREE, hvid		8 stk. C
1551292	Dispenser Deb TouchFREE, sort		8 stk. D





### Sæbe og hånddesinfektion Deb

Varenr.	Produktbeskrivelse	Indhold	Pakke
396328	Cremesæbe Deb Estesol	1 liter	6 stk. A
396329	Cremesæbe Deb Estesol Hair & Body	1 liter	6 stk. B
396331	Cremesæbe Deb Refresh Luxury 3in1 Hair & Body	1 liter	6 stk. C
1620043	Cremesæbe Deb Estesol Lotion PURE	1 liter	6 stk. D
396330	Skumsæbe Deb Azure Foam	1 liter	6 stk. E
396332	Skumsæbe Deb Clear Foam PURE	1 liter	6 stk. F
396336	Skumsæbe Deb Oxybac Extra antibakteriel	1 liter	6 stk. G
396333	Hånddesinfektion Deb InstantFoam Complete 80%	1 liter	6 stk. H
396319	Dispenser White Classic t/ refill 1L, hvid		15 stk. I



### Håndrens Deb

Varenr.	Produktbeskrivelse	Indhold	Pakke
396337	Håndrens Deb Solopol Lime. Mild og fugtighedsbevarende.	2 liter	4 stk. A
396338	Håndrens Deb Kresto Classic. Til ekstra krævende rensning.	2 liter	4 stk. B
1122892	Dispenser Deb stoko Cleanse Ultra t/refill 2L, hvid		1 stk. C
396320	Dispenser White Classic t/ refill 2L, hvid		8 stk. D



### Cremesæbe og skumsæbe

Sæber til daglig brug.

Varenr.	Produktbeskrivelse	Indhold	Pakke
1122461	Håndsæbe Abena	500 ml	12 stk. A
1122472	Skumsæbe Abena	500 ml	6 stk. B
1122424	Cremesæbe Abena mild	500 ml	6 stk. C
1122575	Håndsæbe Abena	5 liter	2 stk. D
1122516	Cremesæbe Abena mild	5 liter	2 stk. E
1122505	Håndsæbe Nancy fast	75 g	72 stk. F



### Hånddesinfektion

Varenr.	Produktbeskrivelse	Indhold	Pakke
396289	Hånddesinfektion Abena gel 85%	120 ml	12 stk. A
1122413	Hånddesinfektion Abena gel 85% i pumpeflaske	600 ml	10 stk. B



### Creme

Varenr.	Produktbeskrivelse	Indhold	Pakke
396334	Creme Deb Stokoderm Protect PURE refill	1 liter	6 stk. A
396335	Creme Deb Stokolan Light PURE refill	1 liter	6 stk. B
1620032	Solcreme Deb Stokoderm Sun Protect 30SPF PURE refill	1000 ml	6 stk. C
1620021	Solcreme Deb Stokoderm Sun Protect 30SPF PURE	100 ml	12 stk. D
108588	Creme Deb Stokoderm Protect PURE	1 liter	12 stk. E
109388	Creme Plum Handy Plus 25% fedt	200 ml	12 stk. F

### Geneva Green serie

Geneva Green serien er produceret i genanvendte flasker i grøn gennemsigtig PET – kan genanvendes igen efter brug.

Varenr.	Produktbeskrivelse	Mål	Indhold	Pakke
1131185	Shampoo Geneva Green		30ml 300 stk.	1 krt. A
1131196	Balsam Geneva Green		30ml 300 stk.	1 krt. B
1131174	Body wash Geneva Green		30ml 300 stk.	1 krt. C
1131200	Body lotion Geneva Green		30ml 300 stk.	1 krt. D
1131233	Sæbe Geneva Green t/dispenser		360ml 18 stk.	1 krt. E
1131222	Hair & Body wash Geneva Green t/dispenser		360ml 18 stk.	1 krt. F
1131211	Håndsæbe fast Geneva Green		15g 300 stk.	1 krt. G
1131255	Dørskilt Geneva Green		200 stk.	1 pk. H
1131244	Boks Geneva Green indeholder: 1 stk 30ml shampoo 1 stk 30ml balsam 1 stk 30ml body lotion 1 stk 30ml body wash 1 stk 15g sæbe		14 sæt	1 krt. I



### Spandeposer "HD"

Også kendt som knitre poser. Denne pose er lavet i et tyndt materiale, men er alligevel i god kvalitet. Det reducerede materiale forbrug gør dem billigere i brug. Velegnet til kontoret – til let affald.

Varenr.	Produktbeskrivelse	Mål	Farve	Indhold	Pakke
100007	Spandeposer HD 20L	500×500mm	Transp.	50 ps.	32 rl. A
100010	Spandeposer HD 30L	500×600mm	Transp.	50 ps.	32 rl. A
100008	Spandeposer HD 40L	600×600mm	Transp.	50 ps.	32 rl. A
1290343	Spandeposer HD 50L	650×700mm	Transp.	50 ps.	28 rl. A
108657	Spandeposer HD 50L	600×850mm	Transp.	40 ps.	28 rl. A
100015	Spandeposer HD 15L	370×500mm	Grå	30 ps.	72 rl. B

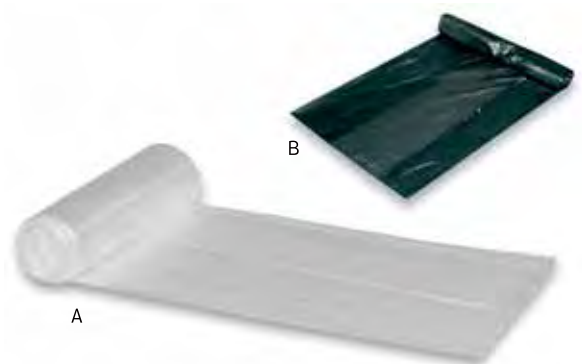

### Spandeposer "LD"



Også kendt som posen i den bløde kvalitet. Denne pose er lavet i et materiale som er super behageligt og i en dejlig kvalitet. Velegnet til kontoret – til tungere affald.

Varenr.	Produktbeskrivelse	Mål	Farve	Indhold	Pakke
100011	Spandeposer LD 20L	500×500mm	Transp.	50 ps.	28 rl.
100014	Spandeposer LD 30L	500×600mm	Transp.	50 ps.	28 rl.
1290472	Spandeposer LD 40L	500×700mm	Transp.	50 ps.	24 rl.
100012	Spandeposer LD 40L	600×600mm	Transp.	50 ps.	18 rl.
1290461	Spandeposer LD 40L	600×700mm	Transp.	50 ps.	20 rl.
108662	Spandeposer LD 50L	600×850mm	Transp.	40 ps.	20 rl.
108659	Spandeposer LD 15L	370×500mm	Hvid	30 ps.	56 rl.
1312872	Spandeposer LD 40L	580×600mm	Hvid	50 ps.	20 rl.



### Spandeposer bionedbrydelig

Bionedbrydelige poser

Varenr.	Produktbeskrivelse	Mål	Farve	Indhold	Pakke
1131406	Spandepose 35L	600×740mm	Grøn	40 stk.	1 pk. 
1131410	Spandepose 80L	820×1050mm	Grøn	20 stk.	1 pk. 





# CRADLE TO CRADLE™ MILJØCERTIFICERING

## DE RIGTIGE INGREDIENSER

- Alle ingredienser er sikre for mennesker og miljø
- Plantebaserede ingredienser



## DEN RIGTIGE FORPAKNING

- Alle flasker produceret af 100% genbrugsplast!



## DEN RIGTIGE VANDBEHANDLING

- Fra eget vandbehandlingscenter
- Spildevandet renses og forlader produktionen i samme kvalitet som før brug



## DEN RIGTIGE ENERGI

- Al energi til fremstilling af produkterne fra vedvarende



## HVAD ER CRADLE TO CRADLE™?

Cradle to Cradle™ er visionen om en verden, hvor forbrug og produktion har en positiv effekt på både økonomi, miljø og mennesker. Hvor vi er til gavn for planeten, uden at vi behøver at skrue ned for forbrug og velfærd.

I en Cradle to Cradle™ verden designer vi produkter og samfundsstrukturer, så alle materialer er sunde for omgivelserne og kan indgå i et gentagende kredsløb. Der findes ikke længere affald, og alt bliver enten genanvendt, som det er, eller bliver en ressource for noget helt nyt i sunde biologiske og tekniske kredsløb.\*



### Verdens første serie af rengøringsmidler med Cradle to Cradle™ certificering.

- Produceret med vedvarende energikilder (sol- og vindkraft)
  - 100% nedbrydeligt i naturen.
- Uskadeligt for mennesker og miljø



Alle produkterne  
kan købes enkeltvis



### TANET SR15 Universalrengøring

- Til inventarrengøring og alle vandfaste gulvbelægninger
- Alkoholbaseret rengøringsmiddel med høj effektivitet
- CLP frit produkt for bedre arbejdsmiljø
- Efterlader overflader skinnende rene uden striber
- Ingen behov for eftertørring

1 liter  
10 fl./krt.

5 liter  
2 dnk /krt.

**1628362**

**1628465**



### TANEX Allround 4-i-1 Grovrengøring

- Fugtende, lavalkalisk 4-i-1 kraftigt rengøringsmiddel til rengøring af alle typer vandfaste gulvbelægninger og overflader
- Ideel til daglig vedligeholdelsesrengøring af selv yderst tilsmudsede områder
- Behagelig parfumeret duft, blå

1 liter  
10 fl./krt.

5 liter  
2 dnk /krt.

**1131616**

**1131620**



### TANET SR15F Universalrengøring

- Virkningsfuldt rengøringsmiddel til vedligeholdelse af gulve og andre flader
- Det indeholder hverken parfume eller farvestoffer.
- Ideel til daglig vedligeholdelsesrengøring af selv yderst tilsmudsede områder
- Midlets gode befugtningsegenskaber sikrer nem og grundig fjernelse af snavs og fedt fra porøse stengulve og selv fra vandskyende flader uden at efterlade striber

1 liter  
10 fl./krt.

**1131631**



### TAWIP Vioclean Vaskepleje med voks

- Plejende effekt fra kokosnøddesæbe
- Kan bruges både manuelt og til maskinrengøring
- Med parfume
- Til alle vandfaste gulvbelægninger

1 liter  
10 fl./krt.

**1628351**



### Doseringsstop til TANA 1 liters flesker

- Klar plast

10 stk./krt.

**1628432**



### MANUDISH original Håndopvaskemiddel

- Klinisk testet for hudkontakt.
- Lav dosering

1 liter  
10 fl./krt.

**1628406**



### TANA Glass Glasrens

- CLP frit produkt for bedre arbejdsmiljø
- Uden parfume
- Effektivt til alle glas- og vinduespartier
- Klar til brug

750 ml  
10 fl./krt.

**1628373**





**SANET Alkastar**  
**Sanitetsrengøring Alkalisk**

- Alkalisk sanitetsvedligeholdelsesmiddel fri for syrer og klor. Dette gør produktet usædvanlig materiale- og miljøvenligt
- Fremragende rengøring især af olie- og fedt tilsmudsning i syrefølsomme sanitetsområder
- Med parfume, rød

1 liter      5 liter  
10 fl./krt.    2 dnk./krt.  
**1131653    1131664**



**SANET Perfekt Afkalker**  
**Sanitetsrengøring Sur**

- Toppræsterende vedligeholdelsesrengørings- og afkalkningsmiddel med fremragende miljøegenskaber
- Med parfume, rød

5 liter  
2 dnk./krt.  
**1131675**



**SANET Zitrotan**  
**Sanitetsrengøring**

- Surt sanitetsrengøringsmiddel med parfume
- Daglig vedligeholdelse af sanitære område
- CLP frit produkt for bedre arbejdsmiljø
- Forhindrer genopbygning af kalkaflejringer

1 liter      5 liter  
10 fl./krt.    2 dnk./krt.  
**1628384    1131686**



**SANET Zitrotan F**  
**Sanitetsrengøring Sur**

- Surt sanitetsrengøringsmiddel, som ikke indeholder nogen farvestoffer eller parfume
- Den tyktflydende sammensætning får SANET Zitrotan F til at sidde bedre fast og giver forøget kontaktid på overfladerne, dermed opnås en usædvanligt god rengøringsvirkning, så fladerne efterlades fri for striber og skygger kombineret med en frisk og behagelig citronduft

1 liter  
10 fl./krt.  
**1131690**



**WC mint**  
**Toiletrens**

- Tyktflydende effektiv toiletrens
- CLP frit produkt for bedre arbejdsmiljø
- Med parfume
- Frisk duft

750 ml  
10 fl./krt.  
**1628395**



**WC lemon**  
**Toiletrens**

- Baseret på naturligt citronsyre.
- Høj rengøringssevne.
- Med parfume
- Behagelig duft af citrus
- Klar til brug

750 ml  
10 fl./krt.  
**1628476**





**Maskinopvask tabs  
Energy Easytabs 4-i-1**

- ENERGY Easytabs kombinerer 4 relevante virkningsfulde funktioner i 1 tablet
- Opvaskemiddel: Fjerner snavs og fedt og gør dit køkkentøj rent.
- Skyblemiddel: Forkorter tørretiden, forebygger aflejring af kedelsten og får glassene til at glimte
- Regenerering: Hindrer dannelsen af hvidt slør til en strålende opvask.
- Beskyttelse: Beskytter din opvask til levetidsforlængelse

80 stk.  
5 æsker/krt.  
**1131745**



**Maskinopvask  
Flydende Energy Alu**

- Energy Alu er et flydende koncentreret opvaskemiddel til professionel opvask og ligeledes til iblødlægning før vask.
- Fortræffelig rengøringsvirkning især i blødt til middelhårdt vand
- Sikrer intens og kraftig fjernelse af fedt-, stivelses- og proteinrester
- Koncentreret sammensætning til lav dosering
- Fri for NTA, EDTA, fosfater og klor

10 liter  
1 dnk./krt.  
**1131712**



**Afspænding Brilliant Perfect  
Maskinopvask**

- Brilliant Perfect skyller meget fint i blødt til mellemhårdt vand. Det giver høj glans på glas, bestik og porcelæn
- Midlet forkorter tørretiden takket være de højeffektive befugtningsstoffer og naturlig alkohol
- Hindrer dannelse af kedelsten på porcelænet og neutraliserer alkaliske rester af rengøringsbadet takket være organisk syre

5 liter  
2 dnk./krt.  
**1131723**



**Tøjvask  
Flydende Activ Delicat**

- Fibermildt vaskemiddel til sarte tekstiler
- Produktets formulering rengør nænsomt med naturlig mandelolie, beskytter ulden under vaskeprocessen og plejer sarte og følsomme stoffer
- Activ Delicat leverer den største materialekompatibilitet og er fri for blegemidler eller optiske blegemidler
- Dermatologisk testet og er fri for farvestoffer og fosfater
- Perfekt egnet til manuel vask
- Med farve og enzymer

5 liter  
2 dnk./krt.  
**1131760**



**Vaskepulver  
Activ Biocompact**

- Høj vaskeevne selv ved 20°C, herved kan der spares indtil 60 % på elektriciteten samt tid gennem kortere vaskeprocesser.
- Takket være sit iltbaserede blegemiddel og eksklusive sammensætning med et pletfjerningskompleks baseret på et femdobbel bioenzym-system giver Activ Biocompact fremragende renhed og en intenst frisk fornemmelse
- Med optisk hvidt og parfume

10 kg æske  
**1131782**  
10 kg sæk  
**1131793**



**Skyblemiddel  
Soft Nature**

- SOFT nature er baseret på planteråmaterialer og fri for farvestoffer og konserveringsmidler
- Det fjerner statisk elektricitet, sørger for hurtig og nem strygning og gør vasketøjet fløjlsblødt.
- Dermatologisk testet og allergivenligt (HRIPT-Test). Det forebygger allergi og/eller allergifremkaldende risici
- Mild, frisk duft gør det behageligt at anvende

5 liter  
2 dnk./krt.  
**1131804**



**QUICK  
& EASY**

**green  
care**  
PROFESSIONAL

## Klar til brug koncept

Tilslut-og-skum-sprøjt-konceptet – er en sikker skumspray til opnåelse af den højest mulige slutbrugersikkerhed med automatisk fortyndelse aktiveret ved påførelsen af produktet. Det innovative lås-og-nøgle-system hindrer produktspild, hvorved hurtigere og bedre rengøring opnås. Et bredt anvendelsesområde til rengøring og desinfektion opnås med Quick & Easy.

### TANET interior Universal overfladerengøring

- Inventarrensning  
Bruges sammen med Quick & Easy skumspray hoved
- CLP frit produkt for bedre arbejdsmiljø
- Enkel applikation og dosering uden ekstra udstyr

325 ml  
6 fl./krt.



**1628421**



### SANET daily Sanitetsrensning

- Sanitetsrensning  
Bruges sammen med Quick & Easy skumsprayhoved
- CLP frit produkt for bedre arbejdsmiljø
- Enkel applikation og dosering uden ekstra udstyr

325 ml  
6 fl./krt.



**1628410**



### Bruseflaske Quick & Easy

- Med brusehoved til refill
- Grå.

1 stk.

**1130861-1**



### TAWIP Original Vaskepleje uden voks

- Med polymer
- Med parfume
- Uden farve

1 liter  
10 fl./krt.

**1628454**



**tana**  
PROFESSIONAL

### Vaskepolish TANA Longlife B250

- Vaskepleje uden voks

5 liter  
2 dnk./krt.

**1628480**



### TANET Aroma Fresh Ocean

- Universalrengøringsmiddel, som gør effektivt rent og fjerner lugte
- Kraftigt parfumeret
- Efterlader en udsøgt og langtidsvirkende behagelig duft af fyr med anstrøg af citrus efter rengøring

5 liter  
2 dnk./krt.

**1628443**



# OSD Industri

## TÆNK SMART

- én samlet løsning!!

Sikkerhed

Handsker

Sikkerheds-  
sko

Værne-  
midler

Førstehjælp

Affalds-  
håndtering

Washroom

Special-  
aftørring

Hånd-  
hygiejne

Rengøring

GÅ PÅ OPDAGELSE I VORES BREDE SORTIMENT,  
DER BLANDT ANDET OMFATTER:

- ◆ Værnemidler til en sikker arbejdsdag
- ◆ Branchens bredeste udvalg af handsker
- ◆ Ergonomiske rengøringsmaskiner og -midler
- ◆ Komplette affaldssystemer
- ◆ Papir, sæber og håndrens til god håndhygiejne



Kontakt os for yderligere information og rådgivning



### Hygiejnepose/madamepose

Madameposen er en specielt udviklet og særligt hygiejnisk affaldspose til dametoiletet. Posen er let at anvende og passer til Madame-stativ.

Varenr.	Produktbeskrivelse	Indhold	Pakke
108651	Hygiejneposer u/tryk	500 stk.	1 pk. A
100006	Stativ til hygiejneposer		100 pk. B



### Rengøring universal

Varenr.	Produktbeskrivelse	Indhold	Pakke
1122376	Grundrengøring Abena	1 liter	12 stk. A
1122660	Skurecreme Abena	500 ml	12 stk. B
1122450	Skumrengøring Abena Puri-Line alkalisk	5 liter	2 stk. C
1122483	Skumrengøring Liva natural	5 liter	2 stk. D
1122402	Ovn- & grillrens Green Care	750 ml	10 stk. E



### Gulvpleje

Varenr.	Produktbeskrivelse	Indhold	Pakke
1122494	Gulvpleje Abena med kokosolie uden voks	5 liter	3 stk. A
1122380	Harpiksfjerner Abena - iddel til idrætsgulve	5 liter	3 stk. B



### Sanitetsrengøring

Efterlader rummet med en frisk og behagelig duft. Bio urinaltablet fungere med meget små mængder vand, og er derfor vandbesparende, og holder længere.

Varenr.	Produktbeskrivelse	Indhold	Pakke
1122564	Urinal tablet SanoClean citrus	30 stk.	12 pk.



### Afkalkning

Flydende afkalker til kaffemaskiner, vandkogere, vaskemaskiner og industriopvaskemaskiner. Fjerner effektivt kalkbelægninger.

Varenr.	Produktbeskrivelse	Indhold	Pakke
1122446	Afkalker Abena	1 liter	6 stk.

## Glasrens

Klar-til-brug GLASS cleaner er et usædvanlig miljøvenligt rengøringsmiddel til glas og vinduer baseret på gæringsetanol. Det hudvenlige pH-neutrale GLASS cleaner fjerner nemt smuds, fedt og nikotinbeslag fra alle glas- og spejflader. Produktet sparer tid og anstrengelse ved at tørre hurtigt og uden striber, hvorved materialets oprindelige glans bibeholdes.

Varenr.	Produktbeskrivelse	Indhold	Pakke
1122391	Glasrens Green Care	750 ml	10 stk.



## Desinfektion/Klorrens

Varenr.	Produktbeskrivelse	Indhold	Pakke
230247	Desinfektion Novodan Dentin kombineret - til lokaler, overflader og udstyr	1 liter	12 stk. A
1122634	Desinfektion Abena 70% ethanol - til overflader og udstyr	1 liter	12 stk. B
396275	Desinfektionklude Abnea 70% ethanol - til overflader og udstyr	150 ark	6 stk. C
396286	Klorrens Liva til desinfektion, blegning og rensning	1 liter	6 stk. D



## Husholdningsprit

Husholdningsprit benyttes bl.a. i rengøringen til at fjerne pletter fra kuglepenn, spritpenne, græs etc. Kan også bruges til polering af vinduer, spejle mv.

Varenr.	Produktbeskrivelse	Indhold	Pakke
1122656	Husholdningsprit Cab-Dan 93%	500 ml	12 stk.



## Maskinopvask

Varenr.	Produktbeskrivelse	Indhold	Pakke
109357	Maskinopvask Novodan Bistro Powder 743 u/klor	1.5 kg	8 stk. A
1632536	Opvasketabs Prime Source mild All-in-one	80 stk.	1 stk. B
396287	Salt fint til opvaskemaskine	2 kg	6 stk. C
396288	Salt grov til opvaskemaskine	1.8 kg	6 stk. D



## Maskinopvask industrimaskiner

Varenr.	Produktbeskrivelse	Indhold	Pakke
1122612	Maskinopvask Abena m/klor	10 liter	1 stk. A
1122601	Maskinopvask Abena u/klor	10 liter	1 stk. B
1122520	Maskinopvask Abena u/klor, alusikker	10 liter	1 stk. C
1657714	Afspænding Abena Puri-Line	5 liter	3 stk. D
1122553	Saltpoletter	10 kg	1 stk. E
1122531	Saltpoletter på helpalle	25 kg	1 stk. F





### Vaskepulver

Lavtskummende vaskepulver med parfume til alle typer tekstiler undtaget uld og silke.

Varenr.	Produktbeskrivelse	Indhold	Pakke	
1122590	Vaskepulver Liva hvid	10 kg	1 stk.	A
1122435	Vaskepulver Liva kulørt	10 kg	1 stk.	B



### Luftfrisker Vectair

Varenr.	Produktbeskrivelse	Indhold	Pakke	
1621826	Dispenser Vectair plast, hvid		1 stk.	A
1621830	Dispenser Vectair plast, sort		1 stk.	B
1621841	Refill luftfrisk Vectair, citrus	6 stk.	1 krt.	C
1621863	Refill luftfrisk Vectair, melon	6 stk.	1 krt.	
1621852	Refill luftfrisk Vectair, ocean	6 stk.	1 krt.	



### Luftfrisker

Varenr.	Produktbeskrivelse	Indhold	Pakke	
1122645	Luftfrisker Liva Odeur - desinficerer og fjerner dårlig lugt	500 ml	12 stk.	A
1123102	Luftfrisker lavendel	150 ml	14 stk.	B

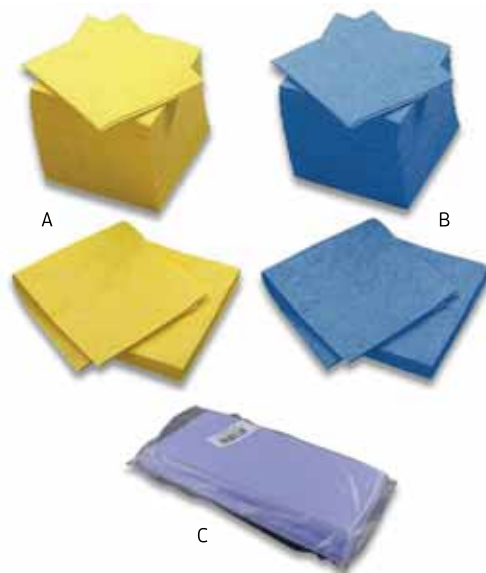



### Rengøringsklud Alt-mulig

Varenr.	Produktbeskrivelse	Mål	Farve	Indhold	Pakke	
109386	Alt-mulig-klud	38×38cm	Gul	10 stk.	36 pk.	A
229510	Alt-mulig-klud	38×38cm	Gul	200 stk.	1 pk.	A
109387	Alt-mulig-klud	38×38cm	Blå	200 stk.	1 pk.	B
108598	Alt-mulig-klud, kraftig kvalitet	38×40cm	Blå	20 stk.	23 pk.	C



## Microfiberklud

Anvendes til blandt andet spejle, glas og stål overflader.

Varenr.	Produktbeskrivelse	Mål	Farve	Indhold	Pakke
396276	Microfiberklud basic	40×40cm	Gul	20 stk.	10 pk. A
396277	Microfiberklud basic	40×40cm	Rød	20 stk.	10 pk. B
396278	Microfiberklud basic	40×40cm	Blå	20 stk.	10 pk. C
396279	Microfiberklud basic	40×40cm	Grøn	20 stk.	10 pk. D
108601	Microfiberklud Cleanline	32×32cm	Gul	10 stk.	20 pk. E
108602	Microfiberklud Cleanline	32×32cm	Rød	10 stk.	20 pk. F
108603	Microfiberklud Cleanline	32×32cm	Blå	10 stk.	20 pk. G
108604	Microfiberklud Cleanline	32×32cm	Grøn	10 stk.	20 pk. H
1122785	Microfiberklud Abena Puri-Line	40×40cm	Blå		10 stk. I 
1122796	Microfiberklud Abena Puri-Line, 100% ridsefri	40×40cm	Blå		10 stk. J 



## Gulvklud

Vaffelvævet med forstærkning

Varenr.	Produktbeskrivelse	Mål	Farve	Indhold	Pakke
106461	Gulvklud Cleanline	45×45cm	Hvid	5 stk.	24 pk.



## Viskestykker

Kraftigt kokkeviskestykke i professionel kvalitet.

Varenr.	Produktbeskrivelse	Mål	Farve	Pakke
1122715	Kokkeviskestykke	100×50cm	Hvid; Blå	10 stk.



## Moppesystem Vileda

Varenr.	Produktbeskrivelse	Mål	Pakke
1123113	Startpakke Vileda UltraSpeed Mini Indeholder: 1 stk spand med presse 10L 1 stk fremfører 1 stk moppe 1 stk teleskopskaft 80-140cm		1 stk. A
1123124	Startsæt Vileda UltraSpeed Pro Indeholder: 1 stk MicroPlus moppe 1 stk fremfører		1 stk. B
1123150	Fugt- & vådmoppe Vileda UltraSpeed Mini, hvid - 2-pack	31×16×2,8cm	2 stk. C
1123135	Fugt- & vådmoppe Vileda MicroSpeed Plus, hvid	40cm	20 stk. D
1123146	Fugt- & vådmoppe Vileda UltraSpeed Pro Trio, grå	40cm	20 stk. E





### Moppesystem Clean Plus

Clean Plus langtidsholdbar moppe af særligt højt kvalitet med kraftfulde nylonlommer og forstærkede dobbeltsyninger. Clean Plus kraftig fremfører med stærk magnetlås, der låser automatisk. Således kan man nemt trykke på den med foden, hvorpå den låser op, så man let kan afmontere moppen, uden at bukke sig ned. Clean Plus moppe og fremfører kan kombineres med Ergo Globe ergonomisk korrekt letvægtsskaft.

Varenr.	Produktbeskrivelse	Mål	Farve	Pakke
1123360	Fugt- & vådmoppe Clean Plus	40cm	Hvid	5 stk. A
1123371	Fremfører Clean Plus	40cm	Blå	10 stk. B
1123382	Teleskopskaft Ergo Globe m/klik	100-180cm	Blå	25 stk. C



### Moppesystem Mery

Rundmoppe til vådrengøring.

Varenr.	Produktbeskrivelse	Mål	Farve	Pakke
1123430	Rundmop Mery, bomuld	35x10x7cm	Hvid	20 stk. A
1123441	Skaft m/gevind Mery	140cm	Alu; Blå	12 stk. B
1123452	Moppespand m/rider Mery	12l	Blå	6 stk. C



### Koste

Varenr.	Produktbeskrivelse	Mål	Farve	Pakke
1538423	Gadekost med 15x5 rækker hår	B:2,5cm skaft	Træ; Rød	6 stk. A
1123253	Gadekost med 19x5 rækker hår	150cm skaft	Træ; Rød	6 stk. A
1622331	Fejekost plast	28x5cm	Hvid; Sort	6 stk. B
1123242	Skolekost blød m/socket	40cm	Træ	6 stk. C
1123220	Skolekost blød m/socket	60cm	Træ; Sort	6 stk. C
1538412	Værkstedskost medium m/socket	40x4,8cm	Træ; Sort	6 stk. D
1123231	Værkstedskost medium m/socket	60cm	Træ; Sort	6 stk. D
1622316	Gulvskrubbe m/skrå gevind	28cm	Hvid	10 stk. E
1622342	Skaft letmetal med gevind	130cm	Hvid	6 stk. F
1282923	Skaft Ramin m/plastgevind	2,5x150cm	Træ	10 stk. G

### Fejebakkesæt og afstøver

Varenr.	Produktbeskrivelse	Farve	Pakke
1123091	Fejebakkesæt med lang skaft og støvekost	Sort	12 stk. A
1622305	Fejebakkesæt med gummilæbe og støvekost	Hvid	10 stk. B
1122774	Afstøver uld, 75-110cm	Hvid	24 stk. C



### Støvlerenser

Støvlerenser med 3 koste og galvaniseret rist.

Varenr.	Produktbeskrivelse	Pakke
1132364	Støvlerenser	6 stk.
1132375	Stålbøjle til støvlerenser	6 stk.



### Sneskovl

Solid, slagfast skovl som bl.a. er velegnet til at skovle sne, hvis man kører fast. Kan også anvendes til opsamling af spild.

Varenr.	Produktbeskrivelse	Mål	Farve	Pakke
1123791	Sneskovl Vikan	95x27x17,5cm	Grøn	5 stk.



### Toiletbørster og svupper

Varenr.	Produktbeskrivelse	Farve	Pakke
105261	Toiletbørste med skål, Ø7,5x36cm	Hvid	10 stk. A
1122763	Toiletbørste med skål, Ø8x35cm	Hvid	12 stk. B
1622235	Vægholder til toiletbørste	Hvid	1 stk. C
1622213	Toiletbørste Paris med vægholder	Hvid	1 stk. D
1622224	Toiletbørste Paris med vægholder	Sort	1 stk. E
1123522	Svupper, Ø13,8x35cm	Brun; Træ	10 stk. F



### Opvaskebørster

Varenr.	Produktbeskrivelse	Mål	Farve	Pakke
1122726	Opvaskebørste, blød	3x22cm	Sort	24 stk. A
1122730	Opvaskebørste, stiv	3x22cm	Sort	24 stk.
1123662	Opvaskebørste Vikan, medium	2,5x6,5x29cm	Gul	20 stk. B
1123673	Opvaskebørste Vikan, medium	2,5x6,5x29cm	Rød	20 stk.
1123684	Opvaskebørste Vikan, medium	2,5x6,5x29cm	Grøn	20 stk. C
1123695	Opvaskebørste Vikan, medium	2,5x6,5x29cm	Blå	20 stk.
108610	Opvaskebørste Vikan, medium	6x5,5x28cm	Hvid	20 stk. D
1275864	Opvaskebørste Vikan, stiv	5x5,5x24cm	Hvid	10 stk. E
1622272	Afsæbningsbørste		Ass.	5 stk. F



### Skure- og stålsvampe

Varenr.	Produktbeskrivelse	Mål	Farve	Pakke
1123485	Skuresvamp fin	15x7cm	Hvid	10 stk. A
1123463	Skuresvamp medium	15x7cm	Blå	10 stk.
1122741	Skuresvamp grov	15x7cm	Grøn	10 stk.
1122752	Skuresvamp grov	9x6x3cm	Ass.	10 stk. B
1123511	Stålsvamp	9x11,5x8cm	Metal.	10 stk. C
1123500	Stålsuld m/sæbe, 8stk/pak	6x6cm	Metal.	20 Pk. D



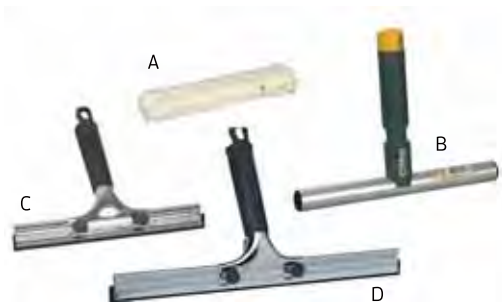

### Vinduesvasker og -skraber

Velegnet til indvendig rengøring af vinduer og glaspartier.

Varenr.	Produktbeskrivelse	Mål	Farve	Pakke
1123426	Vinduesvaskebetræk Vikan		30cm Hvid	10 stk. A
1123415	Holder Vikan t/vinduesvaskebetræk		30cm Grå	10 stk. B
1123393	Vinduesskraber Vikan		25cm Sort	10 stk. C
1123404	Vinduesskraber Vikan		35cm Grå	10 stk. D

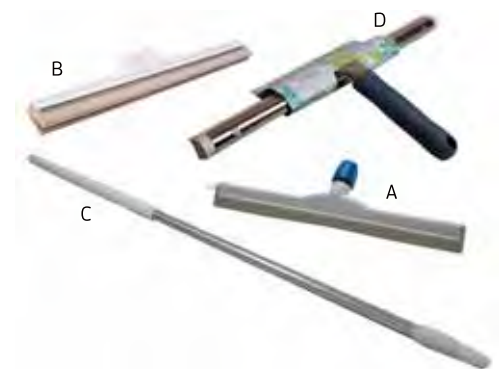

### Gulv- og vægskraber

Varenr.	Produktbeskrivelse	Mål	Farve	Pakke
1622294	Gulvskraber		45cm Hvid	1 stk. A
1622283	Gulvskraber		55cm Hvid	1 stk. A
1622250	Gulvskraber		60cm Hvid	1 stk. B
1622375	Skaft alu til gulvskraber	32mm×150cm	Hvid	1 stk. C
1622261	Vægskraber m/håndtag		35cm Sort	6 stk. D



### Støvsuger og poser

Kontakt os for yderligere information.

Varenr.	Produktbeskrivelse	Pakke
1131012	Rygstøvsuger Makita 2x18V, m/HEAPA filter	1 stk. A
1131001	Støvsuger Makita DCL182ZB 18V	1 stk. B
100184	Støvsuger Nilfisk VP 930 komplet, m/HEPA filter	1 stk. C
100186	Støvsugerposer Nilfisk, til VP 930	10 stk. D

### Rengøringsvogn

Kontakt os for yderligere information.

Varenr.	Produktbeskrivelse	Pakke
229415	Rengøringsvogn ERGO Mini Drypsystem	1 stk. A
1622014	Rengøringsvogn ERGO Slimline	1 stk. B
1622003	Rengøringsvogn ERGO System	1 stk. C
1131351	Rengøringsvogn Vikan ErgoClean Kompakt Plus	1 stk. D
1131340	Rengøringsvogn Vikan ErgoClean Restaurantvogn	1 stk. E
1131336	Rengøringsvogn Vileda Micro Ready-to-go komplet	1 stk. F
1123802	Rengøringsvogn Miljø lille - 100% genanvendelig	1 stk. G
1123813	Rengøringsvogn Miljø mellem - 100% genanvendelig	1 stk. H
1123533	Advarselsskilt "Pas på - glat gulv"	10 stk. I



## TASKI GULVVASKERE

TASKI



1131362



1131373



1131384

### TASKI Swingo 150 E

En opretstående automatisk gulvskrubbe til hurtig rengøring i restauranter, køkkener og små butikker. Modellen har et rentvandsfiltersystem, som genererer en kraftig sugsevne, der fjerner støv og snavs samt pollen, svampesporer, mider mm. Vandtanken forhindrer den slags forureninger i at slippe ud i luften igen og optimerer således hygiejnen i bygningen. Mens den frigør rengøringsmiddel, skrubber og tørrer i samme bevægelse, og belønningen er et fremragende resultat på kort tid.

Varenr.	Betegnelse
1131373	Gulvasker TASKI Swingo 150E med lithiumbatteri
1131362	Gulvasker TASKI Swingo 150, eldrevet

### TASKI Swingo 350B Li-Ion

Lille handy gulvaskemaskine med indbygget batterilader. Maskinen kan nå ind under forhindringer som borde og stole. Valsebørsten, som sidder forskudt på maskinen, giver mulighed for rengøring tæt på kanter og hjørner. Skviseren foran hjælper med at fjerne rengøringsopløsningen. Maskinen er meget holdbar. Den er robust og kan klare selv de hårdeste rengøringsopgaver.

Varenr.	Betegnelse
1131384	Gulvasker walk-behind TASKI Swingo 355B BMS LI-ION Complete

## TASKI STØVSUGERE



1130883



1130894

### TASKI Aero/TASKI Aero Plus

TASKI Aero støvsugere er meget effektive og anvender 585W vakuummotor, der leverer samme rengøringsydelse som støvsugere med 900W eller mere. Med den patenterede Whisper teknologi arbejder støvsugerne ultra støjsvagt. Udskiftning af dele som kabler og filtre er forenklet af et smart design og kan udføres af brugeren på sekunder uden behov for værktøj. Derudover har TASKI Aero Plus en eco-knap, der reducerer energiforbruget til 295W.

Varenr.	Betegnelse
1130883	Støvsuger TASKI Aero 8 Euro
1130894	Støvsuger TASKI Aero 15 Plus Euro
1130916	Støvpose til TASKI AERO 1130883 & 1130894, 10 stk.



1130872

### TASKI GO

Den nye TASKI Go støvsuger tilbyder en omkostningseffektiv løsning til daglig støvsugning. Med den effektive men stille motor er der garanti for pålidelige rengøringsresultater. Støvsugeren har et enkelt, funktionelt design og er udviklet til rengøringsopgaver med høj frekvens. 900 W motoren leverer i kombination med en praktisk motorpositionering en effektiv rengøringsydelse med lav støjemission.

Varenr.	Betegnelse
1130872	Støvsuger TASKI Go Euro
1130905	Støvpose til TASKI Go (114829), 10 stk.

## GULVVASKER, NILFISK SC250

### Grå, 2-rums, 6/6 l rent- og snøsevandstank

Varenummer 1123544

#### Fejer, vasker og tørrer gulvet helt ind i hjørnerne

Nilfisk SC250 er en kompakt gulvvasker til hurtig og effektiv rengøring af hårde gulve. Du får en effektiv batteridrevet letvægtsmaskine, med et lavt støjniveau, som dermed er velegnet til rengøring i dagtimerne. Gulvvaskeren fejer, vasker og tørrer gulvet på samme tid med høj hastighed - i begge retninger.

- Højkvalitets 36V Lithium batteri teknologi og vandsensor der beskytter maskinen mod unødigt slidtage
- Brugervenlig: Det ergonomiske håndtag kan justeres i faste positioner, anvendes fritflydende eller foldes ved opbevaring og transport
- Lave ejeromkostninger (TCO): Lang levetid med inspektion, service og vedligeholdelse helt uden brug af værktøj



## GULVVASKER, NILFISK SC351

### Grå, 2-rums, 11/11 l rent-/snøsevandstank

Varenummer 1123555

#### Til daglig rengøring af mindre områder

Drop kosten, skuremaskiner og store, dyre maskiner. Få fantastiske resultater med SC351. Maskinen vasker og tørre i alle retninger. Det er nemt at se, hvor anvendelig denne funktion er i forhold til at gøre rent i trange områder, mellem og bag borde, hylder, møbler og i andre svært tilgængelige områder.

- Roterende børstedæk gør denne kompakte maskine i stand til at vaske og tørre i alle retninger
- 27 kg børstetryk giver fantastisk vaskeeffektivitet
- Kraftfuld børstemotor øger driftssikkerheden og reducerer serviceomkostningerne
- Optima batteri sikrer høj produktivitet og konstant ydeevne
- Nem justering af børstedækket, giver perfekt fremdrifts kontrol



## GULVVASKER, NILFISK SC401

### Grå, 2-rums, 30/30 l rent- og snøsevandstank

Varenummer 1123566

#### Gør gulvrengøringen hurtigere - med en kompakt og produktiv gulvvasker

Den kompakte Nilfisk SC401 giver dig den hurtighed, nøjagtighed og brugervenlighed, du har brug for til bedre rengøring af gulve. Samtidig har den effektive maskine et meget lavt lydniveau, så rengøringen kan gennemføres i dagtimerne.

Maskinen kan leveres i en batteridrevet version eller med ledning. Batteriudgaven er også tilgængelig med køremotor, der sikrer en bedre ergonomi og komfort for brugeren.

- Kompakt design og let at manøvrere
- Produktiv og kraftig sugemotor sikrer et perfekt rengøringsresultat og et tørt gulv
- Doseringssystemet sikrer mod overdosering af rengøringsmidler – en miljøvenlig og omkostningsbesparende løsning



### Fejemaskine

Hold stier, terrasser og indkørsler rene op til fem gange hurtigere end med kost og fejeblad. Sideborsterne sikrer en grundig rengøring helt ud til kanterne i begge sider af maskinen.

Varenr.	Produktbeskrivelse	Pakke
1123651	Fejemaskine Kärcher S 650, 1-rums, 16L	1 stk.



### Gulvrondel til Nilfisk gulvvasker

Gulvrondeller til daglig rengøring af alle gulvoverflader. Passer til Nilfisk gulvvasker.

Varenr.	Produktbeskrivelse	Mål	Farve	Pakke
1123592	Gulvrondel 14"	Ø356mm	Rød	5 stk. A
1123603	Gulvrondel 14"	Ø356mm	Grøn	5 stk. B
1123625	Gulvrondel 14"	Ø356mm	Hvid	5 stk. C
1123570	Gulvrondel 17"	Ø432mm	Rød	5 stk. A
1123614	Gulvrondel 17"	Ø432mm	Grøn	5 stk. B
1123640	Gulvrondel 17"	Ø432mm	Hvid	5 stk. C
1123581	Gulvrondel 20"	Ø508mm	Rød	5 stk. A
1123636	Gulvrondel 20"	Ø508mm	Hvid	5 stk. C

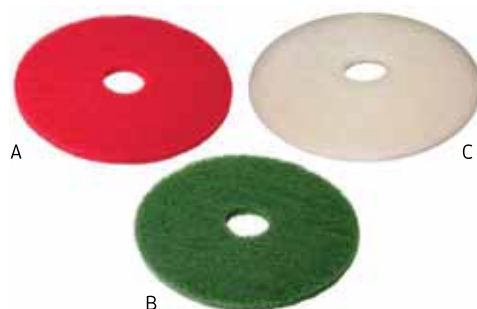

### Genbrugssystemer

Varenr.	Produktbeskrivelse	Farve	Pakke
1622121	Pure 60L Square	Hvid	1 stk. A
1622095	Pure 100L Square	Sort	1 stk. B
1622062	Recycling Pure 2x100L	Grå	1 stk. C
1622154	Recycling Pure 3x100L	Grå	1 stk.
1622132	Pure Cover 60L	Hvid	1 stk.
1622106	Pure Cover 100L	Sort	1 stk. D
1622143	Cover Recycling 60L	Hvid	1 stk.
1622110	Cover Recycling 100L	Sort	1 stk. E
1622165	Cover Recycling station	Hvid	1 stk.
1622073	Cover Recycling station	Sort	1 stk. F
1622084	Cover Recycling station	Sort	1 stk.

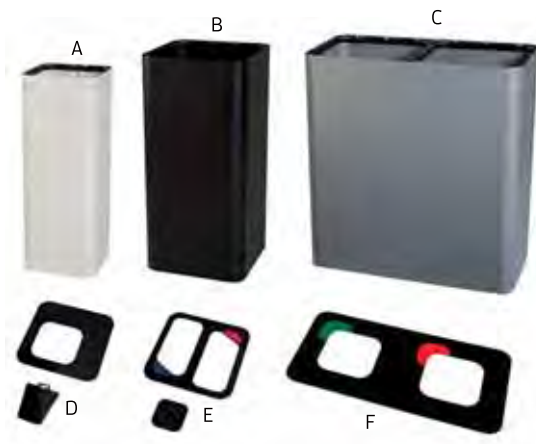

### Affaldssystemer

Den intelligente affaldssorteringsløsning fra Joseph Joseph. Du får plads til at opdele dit affald i forskellige rum med mindst mulig brug af gulvplads, da den er bygget op i højden.

Varenr.	Produktbeskrivelse	Mål	Farve	Pakke
1130555	Affaldsspand Titan Trash Compactor - til at komprimere dit affald	30l	Metal.	1 stk. A
1130592	Affaldsspand Totem Max	40l	Metal.	1 stk. B
1130603	Affaldsspand Totem Max	40l	Beige	1 stk. C
1130614	Affaldsspand Totem Max	40l	Grå	1 stk.
1130566	Affaldsspand Totem Max	60l	Metal.	1 stk.
1130570	Affaldsspand Totem Max	60l	Beige	1 stk.
1130581	Affaldsspand Totem Max	60l	Grå	1 stk. D
1130625	Biospand Stack 4 m/kulfilter i låg	4l	Beige	2 stk. E
1130636	Biospand Stack 4 m/kulfilter i låg	4l	Grå	2 stk. F
1130640	Biospand Compo 4 Matafalls Caddy m/kulfilter i låg	4l	Beige	2 stk. G
1130651	Kulfilter t/biospand			2 stk.





# DURABIN

## Affaldssortering

### DURABIN 90L

Varebeskrivelse	<input type="checkbox"/> hvid	<input checked="" type="checkbox"/> grøn	<input checked="" type="checkbox"/> sort	<input checked="" type="checkbox"/> blå	<input checked="" type="checkbox"/> grå	<input checked="" type="checkbox"/> gul
Affaldsspand DURABIN 90L firkantet	393010	393011	393014	393012	393013	
Låg DURABIN 90L	393015	393016	393020	393018	393019	393017
Vogn DURABIN 90L	393034					

### DURABIN 60L

Varebeskrivelse	<input type="checkbox"/> hvid	<input checked="" type="checkbox"/> grøn	<input checked="" type="checkbox"/> sort	<input checked="" type="checkbox"/> blå	<input checked="" type="checkbox"/> grå	<input checked="" type="checkbox"/> gul
Affaldsspand DURABIN 60L rektang.	393021	393022	393025	393023	393024	
Låg DURABIN 60L	393026	393027	393031	393029	393030	393028
Hængslet låg DURABIN 60L		395807		395808	395809	
Vogn DURABIN 60L	393032					
Vogn DURABIN DUO 60L	393033					
DURABIN 60 Hængslet låg to huller		1128971				
DURABIN 60 Hængslet låg papiråbning				1128982		



Gør din affaldssortering og genvinding lettere med et mobilt affaldssorteringssystem. Forskelligt farvet affaldsspande og låg gør det nemt at sortere affaldet i den korrekte affaldsspand. Praktisk vogn på svingbare hjul, gør sorteringssystemet flytbart og formindsker antallet af tunge løft.

DURABIN's affaldsspande af topkvalitets materiale, er godkendt til opbevaring af fødevarer, såsom mel, sukker og salt m.m.



**LÅG DURABIN 60L**

Rektangulær låg til affaldsspand DURABIN 60L. Gribbevenlig udskæring på oversiden.

**VOGN DURABIN 60L**

Praktisk vogn på hjul til 1 stk. affaldsspand DURABIN 60L. Fremstillet i hvidlakerede metal. Mål: 180x260x470 mm.

**VOGN DURABIN DUO 60L**

Praktisk vogn på hjul til 2 stk. affaldsspand DURABIN 60L. Fremstillet i hvidlakerede metal. Mål: 180x540x480 mm.



**90**  
liter

**AFFALDSSPAND DURABIN 90L**

Affaldsspand med bærehåndtag til enkel transport. Indhold 90 liter. Ideel til affald, sortering og genbrug. Godkendt til fødevarer (dog ikke den sorte). Mål: 610x520x490 mm

**LÅG DURABIN 90L**

Låg til affaldsspand DURABIN 90L. Med håndtag for enkel håndtering.

**VOGN DURABIN 90L**

Praktisk vogn på hjul til affaldsspand DURABIN 90L. Fremstillet i hvidlakeret metal. Mål: 180x385x395 mm

**60**  
liter

**AFFALDSSPAND DURABIN 60L**

Affaldsspand med bærehåndtag til enkel transport. Kan rumme 60 liter. Ideel til affald, sortering og genbrug. Fødevarer godkendt (dog ikke den sorte). Facadekanterne forhindrer vakuum effekt ifm. stabling og fordeling. Kan opbevares i frostrum (max - 20°C). Mål: 600x280x590mm

**HÆNGSLET LÅG DURABIN 60L**

Hængslet låg til affaldsspand DURABIN 60L.





### Pedalspand EKO

Det økonomiske valg indenfor pedalspande.

Varenr.	Produktbeskrivelse	Mål	Pakke	
1123706	Pedalspand EKO, stål		3l	1 stk. A
1123710	Pedalspand EKO, stål		5l	1 stk. A
1123721	Pedalspand EKO, stål		30l	1 stk. A
1123743	Pedalspand EKO, sort		3l	1 stk. B
1123754	Pedalspand EKO, sort		5l	1 stk. B
1123732	Pedalspand EKO, sort		30l	1 stk. B



### Push Bin m/pedal

Varenr.	Produktbeskrivelse	Mål	Pakke	
1622180	Push Bin m/pedal, rustfri		52l	1 stk. A
1622176	Push Bin m/pedal, hvid		52l	1 stk. B



### Autotilbehør

Varenr.	Produktbeskrivelse	Indhold	Pakke	
230303	Isfjerner Alaska rød		500 ml	12 stk. A
230304	Låseolie Alaska m/graffit		25 ml	35 stk. B
230307	Silicone Alaska m/pensel		100 ml	12 stk. C
230309	Vinyl frisk-op indvendig Alaska		475 ml	6 stk. D
230312	Fælgerens Alaska		475 ml	6 stk. E
230314	Vinduesrens Alaska		475 ml	6 stk. F
230321	Autoshampoo Alaska		1 liter	12 stk. G
230334	Kølevæske Alaska		2.5 liter	4 stk. H
230332	Vaskebørste Alaska, lang model			5 stk. I
230306	Dugsvamp Alaska, m/ægte skind			12 stk. J



### Engangshandsker

Den bedste kvalitet på markedet. Let handske lavet af præget polyethylene. Bruges fx på tankstationer og af fødevarerproducenter samt til andre, lette opgaver. CE-kategori (personlig værnemiddel): CAT I

Varenr.	Produktbeskrivelse	Mål	Farve	Indhold	Pakke
191203	Engangshandsker, ekstra kraftig		medium	Transp.	100 stk. 50 pk.

## AVEDØRE WASTE BASKET

## Affaldssystem i genbrugsplast

Avedøre systemet gør sorteringen af dit affald nemmere og hurtigere. Beholderne er lavet af plastmateriale som har været anvendt mindst én gang før. Brug af genbrugsmateriale er bedre for miljøet sammenlignet med brug af nyt råmateriale.

Serien består af 3 forskellige beholdere, låg, indsats til små dele og farvekodede prikker.

Avedøre affaldsspande i genbrugsplast  
6 stk./krt.**1131023**Affaldsspand Avedøre  
10 liter**1131034**Låg til Avedøre 10 liters  
affaldsspand**1131045**Affaldsspand Avedøre  
15 liter**1131056**Låg til Avedøre 15 liters  
affaldsspand**1131060**Affaldsspand Avedøre  
20 liter**1131071**Låg til Avedøre 20 liters  
affaldsspand**1131082**Affaldsspand Avedøre  
Indsats**1131093**Vægbeslag  
til Avedøre affaldsspandMærkater til nem sortering  
12 x 12 cm, 1 stk./ps.

PLAST

**1131524**Affaldsskilt  
PLAST

PAP

**1131535**Affaldsskilt  
PAP

PAPIR

**1131546**Affaldsskilt  
PAPIR

MADAFFALD

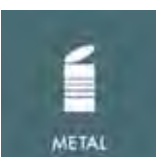
**1131550**Affaldsskilt  
MADAFFALD

METAL

**1131561**Affaldsskilt  
METAL

GLAS

**1131572**Affaldsskilt  
GLAS

ELEKTRONIK

**1131583**Affaldsskilt  
SMÅT ELEKTRONIK

BLØD PLAST

**1131594**Affaldsskilt  
BLØD PLAST

RESTAFFALD

**1131605**Affaldsskilt  
RESTAFFALD**1131104**Affaldsspand Avedøre Colour dots  
6 farver  
6 stk./krt.



### Husholdningshandske latex

Blå husholdningshandske til groft arbejde. Beskytter mod olie, lette rengøringsmidler, snavs mv. Teksturet på fingrene og i håndfladen og med indvendig velourisering. Godkendt til håndtering af alle slags fødevarer.

Varenr.	Produktbeskrivelse	Mål	Farve	Indhold	Pakke
396281	Latexhandske Abena		small Blå	12 par	12 pk.
396280	Latexhandske Abena		medium Blå	12 par	10 pk.
396282	Latexhandske Abena		large Blå	12 par	10 pk.
396283	Latexhandske Abena		X-large Blå	12 par	12 pk.



### Latex handsker

En god handske der beskytter mod overførsel af bakterier og smuds. Latexmaterialet er meget elastisk og sidder perfekt på hånden. Disse handsker er puddefri og produceret med rullekant. Godkendt til håndtering af alle slags fødevarer.

CE-kategori (personlig værnemiddel): CAT III

CE-klasse (medicinsk udstyr): Klasse I

Produkt- og teststandarder: EN 455, EN 420, EN 374-1:2016 Type B KST, EN 374-5:2016 VIRUS, AQL 1.5

Varenr.	Produktbeskrivelse	Mål	Farve	Indhold	Pakke
229596	Classic, puddefri		small Hvid	100 stk.	10 pk.
229597	Classic, puddefri		medium Hvid	100 stk.	10 pk.
229598	Classic, puddefri		large Hvid	100 stk.	10 pk.
229599	Classic, puddefri		X-large Hvid	100 stk.	10 pk.



### Nitril handsker

Elastisk undersøgelseshandske som tilpasser sig hånden under brug. Kan bruges til en lang række opgaver såsom rengøringsopgaver, plejeopgaver, håndtering af fødevarer, laboratorieopgaver, medicin håndtering, cytotatika og hormoncremer. Indeholder ingen latexproteiner, så kan sikkert anvendes ved latexallergi.

CE-kategori (personlig værnemiddel): CAT III

CE-klasse (medicinsk udstyr): Klasse I

Produkt- og teststandarder hvid handske: EN 455, EN 420, EN 374-1:2016 Type B KPT, EN 374-5:2016 VIRUS, AQL 1.5

Produkt- og teststandarder blå og sort handske: EN 455, EN 420, EN 374-1:2016 Type C K, EN 374-5:2016 VIRUS, AQL 1.5

Varenr.	Produktbeskrivelse	Mål	Farve	Indhold	Pakke
229592	Classic, puddefri		small Hvid	150 stk.	10 pk.
229593	Classic, puddefri		medium Hvid	150 stk.	10 pk.
229594	Classic, puddefri		large Hvid	150 stk.	10 pk.
229595	Classic, puddefri		X-large Hvid	150 stk.	10 pk.
229591	Classic Sensitive, puddefri		small Blå	200 stk.	10 pk.
229588	Classic Sensitive, puddefri		medium Blå	200 stk.	10 pk.
229589	Classic Sensitive, puddefri		large Blå	200 stk.	10 pk.
1265611	Classic, puddefri		small Sort	200 stk.	10 pk.
1265622	Classic, puddefri		medium Sort	200 stk.	10 pk.
1265633	Classic, puddefri		large Sort	200 stk.	10 pk.
1265644	Classic, puddefri		X-large Sort	200 stk.	10 pk.



### Nitril handsker Ultra Sensitive

Nitril handske med ekstra god gennemfølgelse. Er elastiske, men bliver ekstra bløde og tilpasser sig til hånden under brug. Indeholder ingen latexproteiner, så kan sikkert anvendes ved latexallergi.

CE-kategori (personlig værnemiddel): CAT I

Produkt- og teststandarder: AQL 1.5

Varenr.	Produktbeskrivelse	Mål	Farve	Indhold	Pakke
1541595	Ultra-Sensitive, puddefri		X-small Transp.	100 stk.	10 pk.
1541606	Ultra-Sensitive, puddefri		small Transp.	100 stk.	10 pk.
1541610	Ultra-Sensitive, puddefri		medium Transp.	100 stk.	10 pk.
1541621	Ultra-Sensitive, puddefri		large Transp.	100 stk.	10 pk.
1541632	Ultra-Sensitive, puddefri		X-large Transp.	100 stk.	10 pk.
1541643	Ultra-Sensitive, puddefri		X-small Blå	100 stk.	10 pk.
1541654	Ultra-Sensitive, puddefri		small Blå	100 stk.	10 pk.
1541665	Ultra-Sensitive, puddefri		medium Blå	100 stk.	10 pk.
1541676	Ultra-Sensitive, puddefri		large Blå	100 stk.	10 pk.
1541680	Ultra-Sensitive, puddefri		X-large Blå	100 stk.	10 pk.

## Nitril handsker fingerdyppet

Arbejdshandsker velegnet til lettere industri, bygge industri, auto, have brolægning m.m.  
 CE-kategori (personlig værnemiddel): CAT II  
 Produkt- og teststandarder ODIN Flex og THOR Flex: EN 388:2016 4121X, EN 420  
 Produkt- og teststandarder THOR Flex Touch Screen: EN 388, EN 420, EN 388 4131  
 Produkt- og teststandarder THOR Flex Vinter: EN 420, EN 388:2016 4121X

Varenr.	Produktbeskrivelse	Mål	Pakke
1123824	ODIN Flex -fingerdyppet	str. 7	12 par A
1123835	ODIN Flex -fingerdyppet	str. 8	12 par A
1123846	ODIN Flex -fingerdyppet	str. 9	12 par A
1123850	ODIN Flex -fingerdyppet	str. 10	12 par A
1123861	ODIN Flex -fingerdyppet	str. 11	12 par A
1123872	THOR Flex, med touch i 3 fingre - fingerdyppet	str. 7	12 par B
1123883	THOR Flex, med touch i 3 fingre - fingerdyppet	str. 8	12 par B
1123894	THOR Flex, med touch i 3 fingre - fingerdyppet	str. 9	12 par B
1123905	THOR Flex, med touch i 3 fingre - fingerdyppet	str. 10	12 par B
1123916	THOR Flex, med touch i 3 fingre - fingerdyppet	str. 11	12 par B
1123920	THOR Flex, med touch i 3 fingre - fingerdyppet	str. 12	12 par B
1123990	THOR Flex Touch Screen, med touch i alle 5 fingre - fingerdyppet	str. 8	12 par C
1124001	THOR Flex Touch Screen, med touch i alle 5 fingre - fingerdyppet	str. 9	12 par C
1124012	THOR Flex Touch Screen, med touch i alle 5 fingre - fingerdyppet	str. 10	12 par C
1124023	THOR Flex Touch Screen, med touch i alle 5 fingre - fingerdyppet	str. 11	12 par C
1123931	THOR Flex Vinter - halvdypet	str. 7	12 par D
1123942	THOR Flex Vinter - halvdypet	str. 8	12 par D
1123953	THOR Flex Vinter - halvdypet	str. 9	12 par D
1123964	THOR Flex Vinter - halvdypet	str. 10	12 par D
1123975	THOR Flex Vinter - halvdypet	str. 11	12 par D
1123986	THOR Flex Vinter - halvdypet	str. 12	12 par D



## Vinyl handsker

Et prisbilligt alternativ for alle brancher. En god handske, der beskytter mod overførsel af bakterier og smuds.  
 Disse handsker er puddefri, hvilket sikrer mod allergi og overfølsomhed. Produceret med rullekant.  
 CE-kategori (personlig værnemiddel): CAT III  
 CE-klasse (medicinsk udstyr): Klasse I  
 Produkt- og teststandarder: EN 455, EN 420, EN 374-1:2016 Type B KST, EN 374-5:2016 VIRUS, AQL 1.5

Varenr.	Produktbeskrivelse	Mål	Farve	Indhold	Pakke
1278745	Classic, puddefri		small	Transp.	100 stk. 10 pk.
1278756	Classic, puddefri		medium	Transp.	100 stk. 10 pk.
1278760	Classic, puddefri		large	Transp.	100 stk. 10 pk.
1261455	Classic, puddefri		X-large	Transp.	100 stk. 10 pk.



## Gedeskinds handsker

Montage handsker velegnet til lettere industri, autoindustri og andet.  
 CE-kategori (personlig værnemiddel): CAT I  
 Produkt- og teststandarder THOR og THOR Driver uforet: EN 388 3111, EN 420  
 Produkt- og teststandarder THOR Driver foret: EN 420

Varenr.	Produktbeskrivelse	Mål	Farve	Pakke
1124056	THOR m/ribkant	str. 8	Natur	12 par A
1124060	THOR m/ribkant	str. 9	Hvid	12 par A
1124071	THOR m/ribkant	str. 10	Hvid	12 par A
1124082	THOR m/ribkant	str. 11	Hvid	12 par A
1124034	THOR Driver - uforet	str. 9	Natur	12 par B
1124045	THOR Driver - uforet	str. 10	Natur	12 par B
1124093	THOR Driver - foret	str. 9	Hvid	6 par C
1124104	THOR Driver - foret	str. 10	Hvid	6 par C
1124115	THOR Driver - foret	str. 11	Hvid	6 par C
1124126	THOR Driver - foret	str. 12	Hvid	6 par C





### Montagehandsker

- Sort nylonhandske belagt med polyurethan
  - Meget fleksibel og har god gribeevne, også ved arbejde med våde og olierede emner
  - Slidstærk og formstabil
- CE-kategori (personlig værnemiddel): II  
 Produkt- og teststandarder: EN420, EN388 (3.1.3.1)

Varenr.	Produktbeskrivelse	Mål	Farve	Indhold	Pakke
108673	Montagehandske PU-TECH	str. 7/small	Sort	12 par	5 pk.
108674	Montagehandske PU-TECH	str. 8/medium	Sort	12 par	12 pk.
108675	Montagehandske PU-TECH	str. 9/large	Sort	12 par	5 pk.
108676	Montagehandske PU-TECH	str. 11/XX-large	Sort	12 par	10 pk.

### Åndedrætsværn, sikkerhedsbriller og ørepropper

Varenr.	Produktbeskrivelse	Indhold	Pakke
217404	Åndedrætsværn uden ventil, FFP2. Til middelrisiko	20 stk.	1 pk. A
217405	Åndedrætsværn med ventil, FFP2. Til middelrisiko	20 stk.	1 pk. B
191300	Sikkerhedsbrille Bluestar, let brille m/indirekte ventilation og antidug coatet	10 stk.	1 pk. C
217422	Ørepropper EAR Classic, cylinderformet formstøbt skumplast.	250 par	1 pk. D
217470	Bøjlehøreværn EAR Cap, HML-værdi: H-27, M-19, L-17.	10 stk.	1 pk. E
217471	Løse propper til EAR Cap, HML-værdi: H-27, M-19, L-17.	10 Par	1 pk. E

### Sikkerhedsbeklædning

Varenr.	Produktbeskrivelse	Mål	Farve	Indhold	Pakke
1123043	Besøgsjakke Classic - usteril	S/M	Hvid	50 stk.	1 pk. A
1123054	Besøgsjakke Classic - usteril	I/XI	Hvid	50 stk.	1 pk. A
1123065	Besøgsjakke nonwoven - usteril	XXI	Blå	50 stk.	1 pk. B
1123076	Besøgsjakke Neutral - usteril	one size	Blå	50 stk.	50 pk. C
1122951	Snood cap Classic - usteril	M	Blå	100 stk.	1 pk. D
1122962	Snood cap Classic - usteril	I	Blå	100 stk.	1 pk. D
1122973	Snood cap Classic - usteril	XI	Blå	100 stk.	1 pk. D
1122984	Snood cap Classic - usteril	M	Hvid	100 stk.	1 pk. E
1122995	Snood cap Classic - usteril	I	Hvid	100 stk.	1 pk. E
1123006	Snood cap Classic - usteril	XI	Hvid	100 stk.	1 pk. E
1123010	Snood cap Classic - usteril	M	Rød	100 stk.	1 pk. F
1123021	Snood cap Classic - usteril	I	Rød	100 stk.	1 pk. F
1123032	Snood cap Classic - usteril	XI	Rød	100 stk.	1 pk. F
1122903	Skægbind Classic - usteril	one size	Hvid	100 stk.	1 pk. G
1122914	Hårnet Classic - usteril	one size	Hvid	200 stk.	1 pk.
1122925	Hårnet Classic - usteril	one size	Rød	200 stk.	1 pk. H
1122936	Hårnet Classic - usteril	one size	Gul	200 stk.	1 pk.
1122940	Hårnet Classic - usteril	one size	Grøn	200 stk.	1 pk. I
1303805	Hårnet Classic - usteril	one size	Blå	1200 stk.	1 pk. J
396270	Skoovertræk Poly-Line - usteril	I/36x15cm	Blå	100 stk.	20 pk. K
1123080	Overtræksvest polyester m/refleksstriber	one size	Gul	1 stk.	1 pk. L

### Førstehjælpsskabe

Med korrekt førstehjælpsskabe kan du udføre førstehjælp på tilskadekomende personer i både store og små uheld. At få hjælp hurtigt, hvis uheldet skulle være ude, kan have afgørende betydning for at undgå eller i det hele taget at minimere varige skader.

Varenr.	Produktbeskrivelse	Pakke
1541562	Førstehjælpsskabe OX-ON Indhold: 1 stk. plasterrulle 2,5cmx5m, 8 stk. elastik plaster 6x10cm, 3 stk. kompresforbinding 8x10cm, 1 stk. kompresforbinding 10x12cm, 2 stk. gaze kompres 40x60cm, 1 stk. gaze kompres 60x80cm, 2 stk. gazebind 6cmx4m, 3 stk. gazebind 8cmx4m, 1 stk. alu-tæppe 160x210cm, 6 stk. gaze kompres 10x10cm, 2 stk. armlæder 136x96x96cm, 1 stk. saks, 4 stk. engangshandsker, 1 stk. førstehjælpsskabe, 10 stk. plasterstrips 19x72mm, 10 stk. sårenseservietter og 1 stk. pincet.	20 stk.

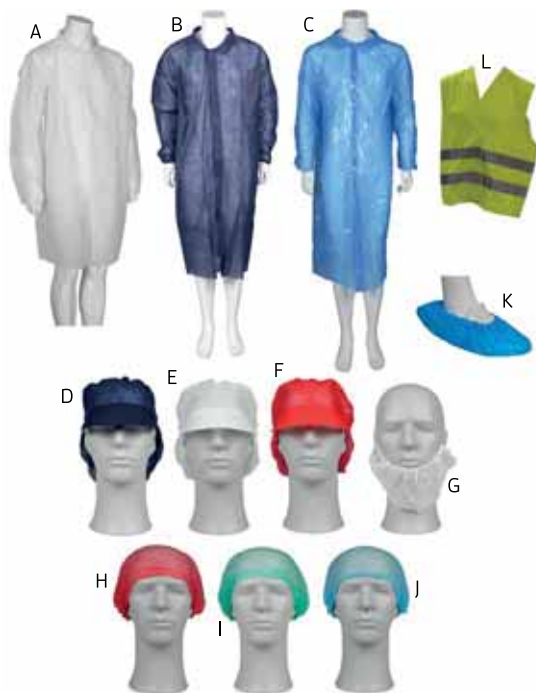

## Lejepapir

Lejepapir anvendes til beskyttelse af for eksempel brikke og undersøgelsesborde. Lejepapiret er lavet i absorberende materiale og er let at rulle ud. Perforeringen gør afrivning af ark hurtigt og nem. Brugen af engangspapir mindsker risikoen for kontaminering og øger hygiejnen.

Varenr.	Produktbeskrivelse	Mål	Farve	Pakke
1541573	Lejepapir Abri-Clinic 2-lags, perforeret	50cm×50m	Hvid	9 stk.



## Engangsskraber BIC

Varenr.	Produktbeskrivelse	Farve	Indhold	Pakke
1531482	BIC Comfort 2 - to-blads engangsskraber med en ekstra stor strip til at fugte huden	Grøn	15 stk.	12 pk. A
1531493	BIC Twin Lady - specielt udviklet til at fjerne uønsket hårvækst hos kvinder. Top kvalitet rustfrit stål dobbelte blade giver en tæt og behagelig barbering.	Ass.	15 stk.	20 pk. B



# HVAD MANGLER DU TIL VIRKSOMHEDEN?



Office Supplies Denmark A/S





### Refiller

Varenr.	Produktbeskrivelse	Pakke
1128875	Pincet til førstehjælp, 100mm.	12
1128886	Saks til førstehjælp, 190mm	5
1128584	Cederroth 4-in-1 Blodstoppere	1
1128595	Cederroth 4-in-1 mini Blodstoppere	1
1128853	Cederroth Soft Foam Bandage Blå 6cmx4,5m	10
1128912	Cederroth Soft Foam Bandage Blå 6cmx2m	20
1128831	Salvequick Instant Cold Pack	6
1128632	Salvequick Sårrens ref.40/fp 3227	1
1128643	Sårrens 20 stk Refill til 490900	1
1128610	Cederroth Beskyttelsespakke 2596	1



### Plaster

Varenr.	Produktbeskrivelse	Pakke
1128923	Plaster til fingerspidserne, blåt 6ref/fp	1
1128934	Plaster Cederroth Blue sporbart 6ref/fp	10
1128702	Plaster Cederroth Plast 6 Refiller/æsker	1
1128945	Ekstra lange plaster i plast (30x6)	10
1128713	Plaster Cederroth Tekstil 6 Refiller/æsker	1
1128724	Fingerspidsplaster XL Refill (6 æsker)	1
1128735	XL Tekstilplaster Refill (6) 6470	1
1128956	Tekstilplaster ekstra lange (30x6)	10
1128960	Blå plastre, ekstra lange (39x6)	10



### Brændsår

Varenr.	Produktbeskrivelse	Pakke
1128864	Cederroth First Aid & Burn Station	1
1128901	Cederroth Burn Gel 100 ml	8
1128805	Kompresser til Brandsår Cederroth	1
1128816	Plaster til Brandsår Cederroth	1



### Øjenskyll

Varenr.	Produktbeskrivelse	Pakke
1128761	Øjenskyllstation Cederroth 721500	1
1128783	Øjenskyll 2x500ml	1
1128750	Vægholder til 2 stk Cederroth Øjenskyll	1
1128746	Vægholder til Cederroth Øjenskyll	1
1128772	Øjenskyll i lommeformat 235 ML 7221	1
1128794	Øje & Sår Rensespray	1







### Førstehjælpsskabe- og stationer

Varenr.	Produktbeskrivelse	Pakke
1128691	Førstehjælpstation Cederroth	1
1128820	Refill til Cederroth Førstehjælpstation	1
1128890	Cederroth Førstehjælpsskab m. dobbeltdøre	1
1128621	Førstehjælpsskab Cederroth 2914	1



### Dispensere

Varenr.	Produktbeskrivelse	Pakke
1128606	Førstehjælpstavle Cederroth, mini	1
1128680	Plasterautomat inkl. Plaster Cederroth	1
1128842	Cederroth Sårpleje Dispenser	1



### Førstehjælpsskasser

Varenr.	Produktbeskrivelse	Pakke
1128654	Førstehjælpsskabe lille	12
1128665	Førstehjælpsskabe medium	6
1128676	Førstehjælpsskabe stor	5



## FØRSTEHJÆLP UDEN SÆRLIG TRÆNING

Hos Cederroth ligger vi stor vægt på at gøre vores produkter enkle og funktionelle.

# Øko- revolution!

En produktserie baseret på innovative tanker og produktionsmetoder, med fremragende egenskaber, 100% genanvendelighed og hensyn til miljøbevarelse.

## Ren og affaldsfri teknologi

Udover cellulosefibre indeholder Tetra Pak-kartoner plastikmaterialer og aluminium. Takket være teknologien, udviklet af vores innovative producent, bortskaffes disse overskydende materialer ikke, men genanvendes derimod 100% i andre produkter og brancher.

“ T3 – den nye generation inden for genbrugspapir! Det første papir af Tetra Pak mælke-kartoner og emballage. ”

## Vi respekterer miljøet

Til fremstillingen af T3 fældes der ikke et eneste træ i verden! Tværtimod genanvendes store mængder emballageaffald, som ellers var sendt til afbrænding på lossepladser og endt i den blå luft. F.eks. fremstilles én rulle toiletteppapir med 200 ark af omkring fem enliters mælkekartoner. Produktionen sker udelukkende via mekaniske processer, som fysisk adskiller kartonens materialer. Derved undgås alle former for kemi, der kan være til skade for mennesker og miljø.

En Tetra Pak-karton består i gennemsnit af:

74% cellulosefibre  
22% polyethylen  
4 % aluminium.

**T3** natural

## T3 Natural – Komplet sortimentsoversigt



## EU-Blomst-Miljømærket genbrugspapir med nyfiberlignende egenskaber

Kvaliteten af de ublegede cellulosefibre, der findes i Tetra Pak-kartonerne, kan sammenlignes med ubrugt nyfiber. Derved garanteres en, for genbrugspapir, helt usædvanlig styrke og absorberingsevne i de færdige produkter.

## Fremragende styrke og absorberingsevne

Indholdet af lange fibre i de genanvendte Tetra Pak-kartoner er højere, end det man finder i normalt genbrugspapir. Det er bl.a. denne egenskab, der sikrer T3s overlegne kvalitet.

## Miljømærket og fødevarer godkendt

T3 Natural aftøringspapir har det europæiske miljømærke – EU-Blomsten og er fødevarer godkendt. Det betyder, at produktet gennem hele dets livscyklus lever op til strenge miljøbeskyttelseskriterier der er fastsat af EU-kommisionen. De fleste af produkterne i T3-serien er desuden fødevarer godkendt iht. EU direktiv 1935/2004/EU.



Gennemsnitligt bruges der fem 1 l. mælkekartoner til at fremstille en toiletrulle med 200 ark

# NYHED

## Tag et skridt mere med dispensere lavet af genbrugsmaterialer!

Dispenserne er udført i robust materiale i et smart og tidsløst design. Papirløsningerne er besparende, da der kun trækkes ét ark ud af gangen. Det er også godt for miljøet! Affaldsspanden kan væghænges, og har en top, der skjuler posen.



1122811  
Dispenser til  
håndklædeark, sort  
B: 29 x H: 40 x D: 13 cm  
Tilhørende vare 114018



1122844  
Affaldsspand,  
sort, 23 l  
B33 x H: 50 x D: 21,5 cm



1122855  
Dispenser til  
jumborulle  
335 x 128 x 335 mm  
Tilhørende vare fx 1620975



1122822  
Dispenser til  
toiletpapir i ark  
B: 13,2 x H: 30 x D: 12 cm  
Tilhørende vare 11302004



1122833  
Sæbedispenser, sort  
Til påfyldning, 500 ml  
B: 10,2 x H: 21,6 x D: 9 cm  
Tilhørende vare fx 150123

# Puri-Line Nordic svanemærkede mopper



Gulv/Overflade	Glasmoppe	Inventarmoppe	Tør-, fugt- og vådmoppe, High Micro			Tør-, fugt- og vådmoppe, High Micro Plus		Tør-, fugt- og vådmoppe, Micro Complete		Fugt- og vådmoppe, Micro Brush		Skrubmoppe, Heavy Scub		Tør-, fugt- og vådmoppe, All-Round	
	1123216	1123220	1123231	1123242	1123253	1123264	1123275	1123286	1123290	1123301	1123312	1123323	1123334	1123345	1123356
Laminat			x	x	x	x	x	x	x					x	x
Lakeret træ			x	x	x	x	x	x	x					x	x
Granit/marmor/fliser			x	x	x	x	x	x	x	x	x	x	x	x	x
Olieret træ														x	x
Ubehandlet træ															
Gummi								x	x	x	x			x	x
Epoxy								x	x			x	x	x	x
Linoleum			x	x	x	x	x	x	x	x	x			x	x
Skridhæmmende gulv										x	x	x	x		
Whiteboard/inventar		x													
Glas/stål	x														
<b>Systembredde</b>	30 cm	25 cm	30 cm	40 cm	60 cm	40 cm	60 cm	40 cm	60 cm	30 cm	40 cm	30 cm	40 cm	40 cm	60 cm
<b>Garanterede antal vaske</b>	+ 500	+ 500	+ 500	+ 500	+ 500	+ 500	+ 500	+ 500	+ 500	+ 500	+ 500	+ 500	+ 500	+ 500	+ 500
<b>Anbefalet præparering</b>	100 ml	100 ml	200 ml	250 ml	300 ml	250 ml	300 ml	250 ml	300 ml	150 ml	225 ml	150 ml	250 ml	250 ml	300 ml
<b>Materiale</b>	Mikrofiber	Mikrofiber/akryl	Mikrofiber/polyester	Mikrofiber/polyester	Mikrofiber/polyester	Mikrofiber/polyester	Mikrofiber/polyester	Mikrofiber/polyester	Mikrofiber/polyester	Chenille/mikrofiber	Chenille/mikrofiber	Mikrofiber/polypropylen	Mikrofiber/polypropylen	Polyester/bomuld/mikrofiber	Polyester/bomuld/mikrofiber
<b>Anbefalet anvendelse</b>			 	 	 	 	 	  	  	  	  	 	 	  	  
<b>Tilhørende varer</b>															
<b>Fremfører</b>		1123161	1123161	1123172	1123183	1123172	1123183	1123172	1123172	1123161	1123172	1123161	1123172	1123172	1123183
<b>Skaft</b>		1123194 58-139 cm	1123194 58-139 cm	1123205 124-170 cm	1123205 124-170 cm	1123205 124-170 cm	1123205 124-170 cm	1123205 124-170 cm	1123205 124-170 cm	1123205 124-170 cm	1123205 124-170 cm	1123205 124-170 cm	1123205 124-170 cm	1123205 124-170 cm	1123205 124-170 cm

Mikrofiber-moppernes høje kvalitet gør at de kan absorbere +500% dens egen vægt. Mopperne kan desuden vaskes mere end 500 gange ved korrekt vask, og det reducerer dermed omkostninger til køb af nye mopper.

Vaskes ved højst 95° C. Dosér 1/3 vaskemiddel af anbefalet mængde. Brug ikke skyllemiddel. Tørres i fugtindstillet tørretumbler eller indstilles til skabstørt ved højst 60°C. Tåler klor og alkohol. Krymper højst 2%. Gulve med ru overflade nedsætter moppens levetid.

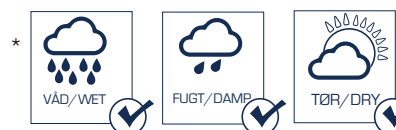

\* VÅD/WET: Hård snavs, høj trafik  
MOIST/DAMP: Normalt snavs, daglig rengøring  
TØR/DRY: Støv og let snavs. Feje, mopning

# Puri-Line svanemærkede rengøringsmidler



Puri-Line er Abenas egen svanemærkede rengøringsserie. Vores rengøringsprodukter udvælges på baggrund af kvalitet såvel som miljøvenlighed, og Puri-Line, består udelukkende af svanemærkede produkter. Emballagen er fremstillet af 95% genbrugsplast for udvalgte produkter, og findes i varianter med astma- og allergi certificering.

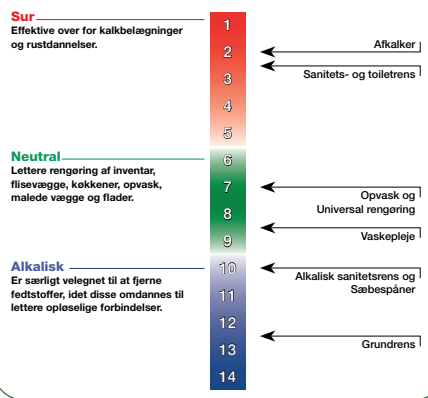

Etiketterne indeholder doserings- og anvendelsespiktogrammer samt en farvekodning, som giver et hurtigt og nemt overblik over, hvor produktet skal bruges og hvordan.

Varenr.	Varebetegnelse	Indhold	Stk./krt.
1122273	Universalrengøring med duft	1 l	6
1122284	Universalrengøring med duft	5 l	2
1122295	Universalrengøring uden farve og duft	1 l	6
1122306	Universalrengøring uden farve og duft	5 l	2
1122332	Vaskepleje med farve og duft, uden voks	1 l	6
1122343	Vaskepleje med farve og duft, uden voks	5 l	2
1122310	Vaskepleje uden farve, duft og voks	1 l	6
1122321	Vaskepleje uden farve, duft og voks	5 l	2
1122203	Sanitetsrens med duft	1 l	6
1122214	Sanitetsrens med duft	5 l	2
1122225	Sanitetsrens uden farve og duft	1 l	6
1122236	Sanitetsrens uden farve og duft	5 l	2
1122240	Sanitetsrens alkalisk uden farve og duft	1 l	6
1122251	Sanitetsrens alkalisk uden farve og duft	5 l	2
1657504	Sanitetsrens alkalisk med farve og duft	5 l	2
1122262	Sanitetsrens alkalisk med farve og duft	1 l	5
1122166	Håndopvask uden farve og duft	1 l	6
1122170	Håndopvask uden farve og duft	5 l	2
1122155	Håndopvask med farve og duft	0,5 l	10
1122354	Grundrens med farve, uden duft	1 l	6
1122365	Grundrens med farve, uden duft	5 l	2
1122181	Toiletrens med duft	0,75 l	12
1122192	Toiletrens uden duft	0,75 l	12

# Vælg svane på den lange bane og oplev forskellen i totaløkonomien

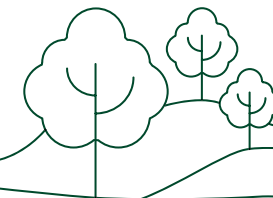

Med Puri-Line svanemærkede produkter har du mulighed for at gøre bedre, billigere, hurtigere og mere miljøvenligt rent.

## Rengøring af 1000 m<sup>2</sup>



Rækkevidde og bæreevne

Svanemærket moppe rengør: **25 m<sup>2</sup>**  
Ikke-svanemærket moppe rengør: **15 m<sup>2</sup>**



Antal mopper

Antal svanemærket: **40 stk.**  
Antal ikke-svanemærket: **67 stk.**



Maskinvask af mopper

Maskinvask svanemærket: **500 gange**  
Maskinvask ikke-svanemærket: **300 gange**

### Driftbesparelser set over levetid på 500 vaske

- Lavere forberedelsestid af mopper
- Færre moppeskift på fremfører
- Mindre maskinvask af mopper
- Mindre tørretumbling af mopper
- Lavere håndteringsomkostninger / dag
- Lavere affaldsbelastning ved bortskaffelse

Færre mopper · Længere rækkevidde · Længere levetid · Lavere totalomkostninger (løn, el, vand)

Totalbesparelse ved 1000 m<sup>2</sup>

**40%**

### Når du vil kende alle omkostninger

Det er vigtigt at vurdere de totale omkostninger, der er forbundet med indkøb og anvendelse af rengøringsrekvisitter.

Flere faktorer medregnes i totaløkonomien. Frem for blot at vurdere indkøbsprisen er det også vigtigt at fokusere på driftsomkostninger og miljøbelastningen.

Kontakt os gerne og aftal et møde.

BØLGEPAPKASSER

FLYTTEKASSER

BØLGEPAP

ÆSKER

POSER

FØLGESEDDER-  
LOMMER

BOBLEFOLIE

FOAM +  
PAKKEFYLD

TAPE

## EMBALLAGE + LAGER + LOGISTIK

GULVMARKERING

DISPENSERE

STRAPBÅND  
+ STRÆKFILM

AFFALDSSÆKKE  
+ STATIVER

LYNLÅS-  
+ BÆREPOSER

INDPAKNINGSPAPIR  
+ SILKEKARDUS

BINDEGARN  
+ GUMMIBÅND

VINEMBALLAGE

GAVEFOLIE  
+ -BÅND



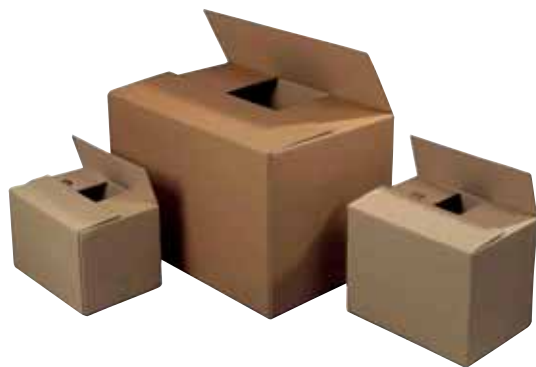

### Bølgepapkasser Master'In

Varenr.	Produktbeskrivelse	Mål	Farve	Pakke	
260104	3L, 0201, 3mm	140×140×150mm	Brun	25 stk.	FSC®
1462296	5L, 0201, 3mm	170×170×180mm	Brun	25 stk.	FSC®
1593454	2L, 0201, 3mm	186×186×74mm	Brun	25 stk.	
101824	6L, 0201, 3mm	186×186×165mm	Brun	25 stk.	FSC®
261000	1L, 0201, 3mm	190×100×70mm	Brun	15 stk.	FSC®
1463044	4L, 0201, 3mm	190×190×105mm	Brun	25 stk.	FSC®
108150	7L, 0201, 3mm	190×190×200mm	Brun	25 stk.	FSC®
1319570	2L, 0201, 3mm	250×140×60mm	Brun	15 stk.	FSC®
260125	15L, 0201, 3mm	250×250×250mm	Brun	25 stk.	FSC®
261002	3L, 0201, 3mm	260×200×70mm	Brun	25 stk.	FSC®
1462311	21L, 0201, 3mm	275×275×275mm	Brun	25 stk.	FSC®
1593476	8L, 0201, 3mm	284×185×165mm	Brun	25 stk.	FSC®
1461692	12L, 0201, 3mm	300×200×200mm	Brun	25 stk.	FSC®
101837	A4, 7L, 0201, 3mm	310×230×100mm	Brun	30 stk.	FSC®
1040550	10L, 0201, 3mm	310×230×150mm	Brun	25 stk.	
1461703	A4, 13L, 0201, 3mm	310×230×185mm	Brun	25 stk.	FSC®
1593443	A4, 18L, 0201, 3mm	310×230×250mm	Brun	25 stk.	FSC®
260115	A4, 18L, 0201, 4mm	310×230×250mm	Brun	25 stk.	FSC®
1463173	13L, 0201, 3mm	310×310×140mm	Brun	25 stk.	FSC®
1463221	30L, 0201, 3mm	315×315×300mm	Brun	25 stk.	FSC®
108151	25L, 0201, 3mm	335×250×305mm	Brun	25 stk.	FSC®
1463361	12L, 0201, 3mm	340×254×145mm	Brun	25 stk.	FSC®
1040561	25L, 0201, 3mm	340×254×289mm	Brun	25 stk.	FSC®
101828	12L, 0201, 3mm	350×310×110mm	Brun	25 stk.	FSC®
1462521	45L, 0201, 4mm	355×355×355mm	Brun	25 stk.	
260803	11L, 0201, 3mm	379×185×165mm	Brun	25 stk.	FSC®
101829	18L, 0201, 3mm	379×284×165mm	Brun	25 stk.	
1460841	37L, 0201, 3mm	379×284×347mm	Brun	25 stk.	FSC®
1189554	21L, 0201, 3mm	380×285×190mm	Brun	25 stk.	FSC®
1462996	27L, 0201, 4mm	385×285×250mm	Brun	25 stk.	FSC®
1463125	42L, 0201, 4mm	385×285×385mm	Brun	20 stk.	FSC®
1463210	26L, 0201, 3mm	400×310×210mm	Brun	25 stk.	FSC®
1463442	32L, 0201, 4mm	405×305×258mm	Brun	20 stk.	FSC®
261011	23L, 0201, 3mm	410×260×220mm	Brun	25 stk.	FSC®
101830	69L, 0201, 4mm	410×410×410mm	Brun	20 stk.	FSC®
1463243	6L, 0201, 3mm	420×210×70mm	Brun	25 stk.	FSC®
101832	19L, 0201, 3mm	425×225×200mm	Brun	25 stk.	FSC®
261015	15L, 0201, 4mm	430×300×120mm	Brun	20 stk.	FSC®
1616064	42L, 0201, 4mm	440×320×300mm	Brun	25 stk.	
1463254	25L, 0201, 4mm	450×350×160mm	Brun	25 stk.	FSC®
1463103	A3, 21L, 0201, 3mm	455×305×150mm	Brun	25 stk.	FSC®
1460863	A3, 35L, 0201, 3mm	455×305×255mm	Brun	20 stk.	FSC®
1463265	56L, 0201, 4mm	455×305×410mm	Brun	20 stk.	FSC®
1463151	50L, 0201, 4mm	460×336×325mm	Brun	25 stk.	
260147	107L, 0201, 4mm	475×475×475mm	Brun	25 stk.	
101833	35L, 0201, 3mm	510×280×245mm	Brun	25 stk.	FSC®
1463022	25L, 0201- 3mm	540×290×160mm	Brun	25 stk.	
260103	52L, 0201, 4mm	565×350×265mm	Brun	20 stk.	
1461471	82L, 0201, 4mm	570×380×380mm	Brun	20 stk.	
1460896	36L, 0201, 4mm	580×379×165mm	Brun	20 stk.	FSC®
101834	76L, 0201, 4mm	580×379×347mm	Brun	20 stk.	FSC®
1600056	94L, 0201, 4mm	580×440×370mm	Brun	20 stk.	FSC®
260605	115L, 0201, 4mm	590×390×500mm	Brun	20 stk.	FSC®
1460900	172L, 0201, 4mm	600×600×480mm	Brun	20 stk.	
1463291	37L, 0201, 3mm	605×290×210mm	Brun	25 stk.	FSC®
1463383	27L, 0201, 4mm	680×400×100mm	Brun	25 stk.	FSC®
260682	54L, 0201, 4mm	680×400×200mm	Brun	25 stk.	
1463302	140L, 0201, 4mm	700×400×500mm	Brun	20 stk.	
1461493	175L, 0201, 4mm	700×500×500mm	Brun	20 stk.	FSC®



**Bølgepapkasser Master'In dobbeltbølge**

Varenr.	Produktbeskrivelse	Mål	Farve	Pakke
1460804	10L, 0201, 5mm	270×270×140mm	Brun	20 stk. FSC®
1060570	A4, 7L, 0201, 7mm	310×230×100mm	Brun	15 stk. FSC®
108152	A4, 18L, 0201, 7mm	310×230×250mm	Brun	15 stk. FSC®
260114	37L, 0201, 7mm	379×284×347mm	Brun	20 stk. FSC®
1461935	52L, 0201, 7mm	565×350×265mm	Brun	15 stk. FSC®
260640	82L, 0201, 5mm	570×380×380mm	Brun	15 stk. FSC®
260643	82L, 0201, 7mm	570×380×380mm	Brun	15 stk. FSC®
1463195	63L, 0201, 5mm	585×285×380mm	Brun	15 stk. FSC®
1463140	60L, 0201, 7mm	585×385×265mm	Brun	15 stk. FSC®
1461946	82L, 0201, 7mm	585×385×364mm	Brun	15 stk. FSC®
1463324	112L, 0201, 5mm	585×385×500mm	Brun	15 stk. FSC®
260115	42L, 0201, 7mm	591×391×182mm	Brun	15 stk. FSC®
1463184	164L, 0201, 7mm	645×510×500mm	Brun	15 stk. FSC®
1600185	136L, 0201, 7mm	780×380×460mm	Brun	15 stk. FSC®
1462451	199L, 0201, 5mm	780×580×440mm	Brun	20 stk. FSC®
1461913	120L, 0201, 5mm	820×490×300mm	Brun	20 stk. FSC®

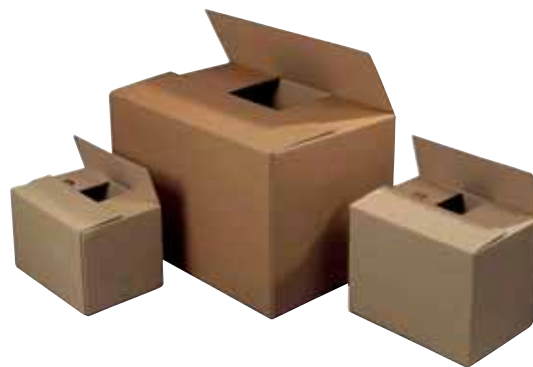
**Bølgepapkasser Master'In automatbund**

Varenr.	Produktbeskrivelse	Mål	Farve	Pakke
1460922	A4, 7L, 3mm	310×230×100mm	Brun	10 stk. FSC®
1462543	A4, 12L, 3mm	310×230×185mm	Brun	10 stk. FSC®
1040690	A4, 18L, 3mm	310×230×250mm	Brun	10 stk. FSC®

**Bølgepapcontainer Master'In I/I palle**

Varenr.	Produktbeskrivelse	Mål	Farve	Pakke
266061	Foldekasse nr. 3111 DB, 2-bølger	1180×780×725mm	Brun	5 stk. A
1349600	Underdel u/låg nr. 18DB, 2-bølger / Topflap 100mm	1180×780×700/100mm	Brun	5 stk. B FSC®
1600196	Teleskoplåg nr. 15, 1-bølge	1195×795×700mm	Brun	5 stk. FSC®
1592824	Bund/låg nr. 14, 1-bølger	1200×800×100mm	Brun	10 stk. C FSC®
1349596	Teleskoplåg nr. 16DB, 2-bølger	1195×795×700mm	Brun	5 stk. FSC®
1616226	Svøb nr. 13DB, 2-bølger/Toprille 200mm/Ekstra rille 90mm fra topkant	1180×780×700/90/110mm.	Brun	5 stk. D FSC®

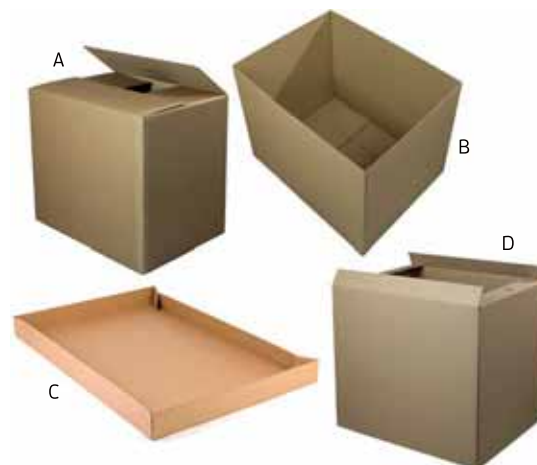
**Bølgepapcontainer Master'In I/2 palle**

Varenr.	Produktbeskrivelse	Mål	Farve	Pakke
1593314	Foldekasse nr. 3211DB, 2-bølger	780×580×725mm	Brun	20 stk. A FSC®
1600200	Underdel nr. 30, 1-bølge	780×580×700mm	Brun	5 stk. B FSC®
1616241	Underdel nr. 26, 2-bølger/Rille 410mm fra topkant	780×580×410/700mm	Brun	10 stk.
1616252	Svøb nr. 22, 1-bølge / bundflap 85mm	780×580×700/85mm	Brun	20 stk. C
1592850	Bund/låg nr. 24, 1-bølge	800×600×100mm	Brun	20 stk. D

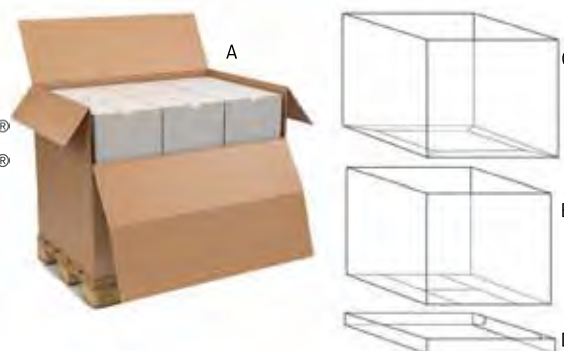



### Paller og tilbehør

Varenr.	Produktbeskrivelse	Mål	Pakke
1344103	Engangspalle m/påhæftet bølgepap bund nr. 14	1200×800×150mm	1 stk. A
1344114	Engangspalle m/påhæftet bølgepap bund nr. 24	800×600×150mm	20 stk. B
1586476	Do Not Stack Kegle Master'In 2 farver - 4 sprog		25 stk. C
1437063	Do Not Stack etiket, 250stk/rul	100×100mm	1 rl. D



### Farligt gods kasse 4GV

Farligt gods – betyder ikke nødvendigvis farlig transport. Transport af farlige stoffer skal foregå efter særlige regler for at minimere risici for ulykker. Kontakt os for yderligere information.

Varenr.	Produktbeskrivelse	Mål	Farve	Pakke
261100	Farligt gods kasse 4GV	175×155×213mm	Brun	25 stk.
261101	Farligt gods kasse 4GV	275×195×300mm	Brun	5 stk.
261102	Farligt gods kasse 4GV	325×245×300mm	Brun	5 stk.
261104	Farligt gods kasse 4GV	430×310×300mm	Brun	5 stk.
261106	Farligt gods kasse 4GV	570×570×430mm	Brun	5 stk.



### Miljøkasse

Varenr.	Produktbeskrivelse	Mål	Pakke
1458483	Miljøkasse t/brugte batterier	120×120×200mm	15 stk.



### Flyttekasser og -tæpper

Varenr.	Produktbeskrivelse	Mål	Farve	Pakke
262028	Flyttekasse Senior, 4mm	556×380×373mm	Brun	1 stk.
101747	Flyttekasse Senior, 6mm	556×380×373mm	Brun	10 stk.
1050545	Flyttekasse, 6mm	556×370×370mm	Brun	10 stk.
1050534	Flyttekasse, 7mm	703×385×420mm	Brun	10 stk.
1451774	Flyttetæppe	100×150cm	Grå	12 stk.
1355826	Flyttetæppe Luxus	150×200cm	Grå	12 stk.



### Bølgepapark

Dæklag: 40 g papir - Bølge: 90 g genbrugspapir.

Varenr.	Produktbeskrivelse	Mål	Farve	Pakke
1244876	Bølgepapark	300×700mm	Brun	100 stk.
265658	Bølgepapark	400×700mm	Brun	100 stk.

## Bølgepapark

Bølgeretning parallel med det sidste mål.

Varenr.	Produktbeskrivelse	Mål	Farve	Pakke
1463070	Bølgepapark ubundet 2mm	1150×750mm	Brun	1 stk.
266062	Bølgepapark ubundet 2mm	750×1150mm	Brun	1 stk.
1463464	Bølgepapark bundtet 3mm	1175×775mm	Brun	25 stk.
1042182	Bølgepapark ubundet 2mm	1018×718mm	Hvid; Brun	1 ark FSC®
1185811	Bølgepapark ubundet 3mm	718×1018mm	Hvid; Brun	1 ark FSC®



## Bølgepap brun og hvid i ruller

Bølgepap i ruller giver dig den optimale pakke og transportsikkerhed.

Varenr.	Produktbeskrivelse	Mål	Farve	Pakke
1311446	Bølgepap	10cm×70m	Brun	1 rl.
108162	Bølgepap	15cm×70m	Brun	1 rl.
108163	Bølgepap	20cm×70m	Brun	1 rl.
108164	Bølgepap	25cm×70m	Brun	1 rl.
265501	Bølgepap	30cm×70m	Brun	1 rl. A
265502	Bølgepap	40cm×70m	Brun	1 rl.
265680	Bølgepap med EAN	50cm×10m	Brun	24 rl.
108165	Bølgepap	50cm×70m	Brun	1 rl.
108166	Bølgepap	60cm×70m	Brun	1 rl.
108167	Bølgepap	70cm×70m	Brun	1 rl.
108168	Bølgepap	80cm×70m	Brun	1 rl.
265507	Bølgepap	90cm×70m	Brun	1 rl.
108169	Bølgepap	100cm×70m	Brun	1 rl.
108170	Bølgepap	120cm×70m	Brun	1 rl.
108171	Bølgepap	150cm×70m	Brun	1 rl.
108172	Bølgepap	200cm×70m	Brun	1 rl.
108173	Bølgepap	25cm×70m	Hvid	1 rl. B



## Bølgepap Bong Coldseal

ColdSeal er koldforsegling med lamineret pap. Produktet klæber mod sig selv og skaber en effektiv og beskyttende emballage på få sekunder. Med en enkelt rulle kan du erstatte det dyre og pladskrævende lager af forskellige emballagestørrelser.

Luk ColdSeal-emballagen hurtigt og enkelt med hånden eller med lukkehjulet.

Materialet danner en stærk, fast og beskyttende emballering.

Varenr.	Produktbeskrivelse	Mål	Farve	Pakke
1625772	Bølgepap Bong Coldseal	250mm×100m	Brun	1 rl. A
1625783	Bølgepap Bong Coldseal	350mm×100m	Brun	1 rl. A
1625794	Bølgepap Bong Coldseal	500mm×100m	Brun	1 rl. A
1625816	Lukkehjul til Bong Coldseal		Blå	1 rl. B
1625805	Pressroller til Bong Coldseal		Blå	1 rl. C



## Bogomslag Master'In

Varenr.	Produktbeskrivelse	Mål	Farve	Pakke
1055493	Bogomslag Master'In	217×155×10-50mm	Hvid	25 stk.
1587401	Bogomslag Master'In	217×155×10-50mm	Brun	25 stk.
1587493	Bogomslag Master'In	230×165×15-80mm	Brun	25 stk.
1055515	Bogomslag Master'In	302×215×20-75mm	Hvid	25 stk.
1587412	Bogomslag Master'In	302×215×20-75mm	Brun	25 stk.
1587515	Bogomslag Master'In	310×250×15-100mm	Brun	25 stk.
1055526	Bogomslag Master'In	325×250×20-75mm	Hvid	25 stk.
1587423	Bogomslag Master'In	325×250×20-75mm	Brun	25 stk.
1587434	Bogomslag Master'In	330×270×20-75mm	Brun	25 stk.
1055541	Bogomslag Master'In	455×320×20-55mm	Hvid	25 stk.



## Katalogæsker og bogomslag

Æsker og bogomslag til nem og sikker forsendelse

Varenr.	Produktbeskrivelse	Mål	Farve	Pakke
1462576	Katalogæske nr.1554	320×285×52mm	Brun	25 stk. A
1462565	Katalogæske nr. 1555	320×285×80mm	Brun	25 stk. A
253140	Bogkasse A4 - variabel højde	307×250×17mm	Brun	50 stk. B
1186194	Bogomslag Multiwell 54	245×165×20-70mm	Hvid	25 stk. C
1055504	Bogomslag Multiwell 56	270×185×20-60mm	Brun	25 stk. C
1055530	Bogomslag Multiwell 64	330×270×20-75mm	Hvid	25 stk. C
1062423	Bogomslag Ordnerpac	320×290×35-80mm	Hvid	25 stk. D
1062434	Bogomslag Krydspack	250×182×0-100mm	Hvid	50 stk. E
1062445	Bogomslag Krydspack	310×250×0-100mm	Hvid	50 stk. E

## Post optimerede kasser Master'In

Varenr.	Produktbeskrivelse	Mål	Farve	Pakke
1599802	Postoptimeret Master'In 1kg XS	165×165×105/58mm	Brun	25 stk. FSC®
1599813	Postoptimeret Master'In 5/1kg XS	179×179×159/80mm	Brun	25 stk. FSC®
1599824	Postoptimeret Master'In	186×186×165/85mm	Brun	25 stk. FSC®
1599846	Postoptimeret Master'In 5/1kg S/XS	215×155×105/58mm	Brun	25 stk. FSC®
1599835	Postoptimeret Master'In	284×144×60/27mm	Brun	25 stk. FSC®
1599861	Postoptimeret Master'In	305×205×58mm	Brun	25 stk. FSC®
1599872	Postoptimeret Master'In 5kg M/S	310×230×220/110mm	Brun	25 stk. FSC®
1599894	Postoptimeret Master'In 10/5kg M/S	360×300×280/140mm	Brun	25 stk. FSC®
1599916	Postoptimeret Master'In 10/5kg L	594×354×138/69mm	Brun	25 stk. FSC®

## Webæsker Master'In

Varenr.	Produktbeskrivelse	Mål	Farve	Pakke
1587386	Webæske Master'In	160×120×63mm	Brun	25 stk.
1587305	Webæske Master'In	200×200×100mm	Brun	20 stk.
1587316	Webæske Master'In	210×180×130mm	Brun	20 stk.
1587390	Webæske Master'In	230×150×63mm	Brun	25 stk.
1587320	Webæske Master'In	230×160×80mm	Brun	20 stk.
1587331	Webæske Master'In	260×220×130mm	Brun	20 stk.
1587342	Webæske Master'In	305×215×140-220mm	Brun	20 stk.
1587353	Webæske Master'In	310×230×160mm	Brun	20 stk.
1587364	Webæske Master'In	390×290×180mm	Brun	20 stk.
1587375	Webæske Master'In	430×310×200mm	Brun	20 stk.

## Postæsker Master'In

Varenr.	Produktbeskrivelse	Mål	Farve	Pakke
1599942	Postæske Master'In	108×86×58mm	Brun	25 stk. FSC®
1599920	Postæske Master'In	172×108×28mm	Brun	25 stk. FSC®
106254	Postæske Master'In	172×108×58mm	Brun	50 stk. FSC®
1599975	Postæske Master'In	215×155×28mm	Brun	25 stk. FSC®
1599990	Postæske Master'In	215×155×58mm	Brun	25 stk. FSC®
1600012	Postæske Master'In	250×170×95mm	Brun	50 stk. FSC®
106255	Postæske Master'In	287×173×85mm	Brun	50 stk. FSC®
106256	Postæske Master'In	320×230×131mm	Brun	50 stk. FSC®
1600491	Postæske Master'In	422×312×132mm	Brun	50 stk. FSC®

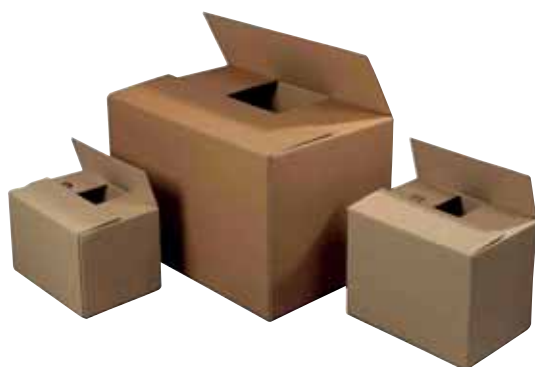

## Konfektionsæsker

Varenr.	Produktbeskrivelse	Mål	Farve	Pakke
1462322	Konfektionsæske, 3mm	400×285×50mm	Brun	50 stk.
1071862	Konfektionsæske, 3mm	560×370×55mm	Brun	50 stk.
1071873	Konfektionsæske, 3mm	560×370×105mm	Brun	25 stk.



## Rigsarkivæsker Master'In

Til opbevaring af papirer og dokumenter

Varenr.	Produktbeskrivelse	Mål	Farve	Pakke
1075130	Rigsarkivæske bund, 2mm	315×235×80mm	Brun	25 stk. FSC®
1075141	Rigsarkivæske låg, 2mm	315×235×80mm	Brun	50 stk.



## Bølgepapkuvert Master'In

Varenr.	Produktbeskrivelse	Mål	Farve	Pakke
1587143	Bølgepapkuvert Master'In A5 - genbrugspap	175×250×2-63mm	Brun	100 stk.
1055552	Bølgepapkuvert Master'In A5L - nyfiber	200×280×2-63mm	Brun	100 stk.
1055574	Bølgepapkuvert Master'In A4L - genbrugspap	250×353×2-63mm	Brun	100 stk.
1587191	Bølgepapkuvert Master'In A4L - nyfiber	250×353×2-63mm	Brun	100 stk.
1055600	Bølgepapkuvert Master'In A3 - genbrugspap	330×490×2-63mm	Brun	100 stk.
1587202	Bølgepapkuvert Master'In A3 - nyfiber	330×490×2-63mm	Brun	100 stk.



## Paprør 4-kantet og trapez

Få styr på dine forsendelser og opbevaring med emballagen. Formen sikrer, at indholdet ligger stabilt, og selve emballagen kan klappes sammen og fylder meget lidt. Dette er et oplagt valg til forsendelse og opbevaring af aflange genstande.

- Økonomisk løsning til forsendelse og opbevaring

Varenr.	Produktbeskrivelse	Mål	Farve	Indhold	Pakke
1126484	4-kantet, A0	860×105×105mm	Brun	10 stk.	1 pk.
1126451	4-kantet, A1	510×105×105mm	Brun	10 stk.	1 pk.
1126473	4-kantet, A1+	715×105×105mm	Brun	10 stk.	1 pk.
1126440	4-kantet, A2	435×105×105mm	Brun	10 stk.	1 pk.
1126436	4-kantet, A3	315×105×105mm	Brun	10 stk.	1 pk.
1126462	4-kantet, B2	610×105×105mm	Brun	10 stk.	1 pk.
1126495	Teleskopbox - passer uden på 4-kantet paprør	860×111×111/950×116×111mm	Brun	10 stk.	1 pk.
1126414	Trapez, A0	860×105×75mm Ø60mm	Brun	20 stk.	1 pk.
1126425	Trapez, A0+	1005×105×75mm Ø60mm	Brun	20 stk.	1 pk.
1126392	Trapez, A1	610×105×75mm Ø60mm	Brun	20 stk.	1 pk.
1126403	Trapez, A1+	705×105×75mm Ø60mm	Brun	20 stk.	1 pk.
1126381	Trapez, A2	435×105×75mm Ø60mm	Brun	20 stk.	1 pk.





### Papør rund

Varenr.	Produktbeskrivelse	Mål	Farve	Pakke
1060625	Papør runde med låg	Ø50×1,5×550mm	Hvid	29 stk.
1047561	Papør runde med låg	Ø50×1,5×650mm	Hvid	29 stk.
236047	Papør runde med låg	Ø50×2×650mm	Hvid	24 stk.
1060651	Papør runde med låg	Ø60×1,5×650mm	Hvid	24 stk.
236049	Papør runde med låg	Ø70×2×650mm	Hvid	24 stk.
236051	Papør runde med låg	Ø70×2×745mm	Hvid	24 stk.
1047594	Papør runde med låg	Ø80×2×750mm	Hvid	10 stk.
1058234	Papør runde med låg	Ø80×2×1000mm	Hvid	10 stk.
1047605	Papør runde med låg	Ø100×2×750mm	Brun	10 stk.



### Kartonåbner NT Cutter

Et fremragende praktisk og brugbart universalværktøj. Kan bruges som kartonåbner, til at skære strapbånd over mm.

Varenr.	Produktbeskrivelse	Pakke
393753	NT Cutter R-1200P, 2 blade	10 stk.
1635060	Reserveklinger t/R-1200P, 6stk/pak	10 pk.



### Boblepose hvid

Denne populære boblekuvert er så lige let som luft og lige så beskyttende som en pude. De små bobler yder sarte komponenter optimal beskyttelse mod tryk, og det indvendige lag er vandafvisende. Bobleposen er en enkel, sikker og effektiv løsning til e-handel og logistik.

Varenr.	Produktbeskrivelse	Mål	Farve	Indhold	Pakke
107581	Bobleposer AirPro W1 - No. 11/A	Udv:120×175mm Indv:95×165mm	Hvid	200 stk.	1 pk. FSC®
105564	Bobleposer AirPro W2 - No. 12/B	Udv:140×225mm Indv:115×215mm	Hvid	200 stk.	1 pk. FSC®
105565	Bobleposer AirPro W3 - No. 13/C	Udv:170×225mm Indv:145×215mm	Hvid	100 stk.	1 pk. FSC®
107580	Bobleposer AirPro til CD	Udv:200×175mm Indv:175×165mm	Hvid	100 stk.	1 pk. FSC®
105566	Bobleposer AirPro W4 - No. 14/D	Udv:200×275mm Indv:175×265mm	Hvid	100 stk.	1 pk. FSC®
105567	Bobleposer AirPro W5 - No. 15/E	Udv:240×275mm Indv:215×265mm	Hvid	100 stk.	1 pk. FSC®
392474	Bobleposer AirPro W6 - No. 16/F	Udv:240×350mm Indv:215×340mm	Hvid	100 stk.	1 pk. FSC®
105569	Bobleposer AirPro W7 - No. 17/G	Udv:250×350mm Indv:225×340mm	Hvid	100 stk.	1 pk. FSC®
105570	Bobleposer AirPro W8 - No. 18/H	Udv:290×370mm Indv:265×360mm	Hvid	100 stk.	1 pk. FSC®
105571	Bobleposer AirPro W9 - No. 19/I	Udv:320×455mm Indv:295×445mm	Hvid	50 stk.	1 pk. FSC®
105572	Bobleposer AirPro W10 - No. 20/K	Udv:370×480mm Indv:345×470mm	Hvid	50 stk.	1 pk. FSC®



### Boblepose brun

Denne populære boblekuvert er så lige let som luft og lige så beskyttende som en pude. De små bobler yder sarte komponenter optimal beskyttelse mod tryk, og det indvendige lag er vandafvisende. Bobleposen er en enkel, sikker og effektiv løsning til e-handel og logistik.

Varenr.	Produktbeskrivelse	Mål	Farve	Indhold	Pakke
1126506	Bobleposer AirPro No. 1	Udv:120×175mm / Indv:95×165mm	Brun	200 stk.	1 pk. FSC®
1126510	Bobleposer AirPro No. 2	Udv:140×225mm / Indv:115×215mm	Brun	200 stk.	1 pk. FSC®
1126521	Bobleposer AirPro No. 3	Udv:170×225mm / Indv:145×215mm	Brun	100 stk.	1 pk. FSC®
1126532	Bobleposer AirPro No. 4	Udv:200×275mm / Indv:175×265mm	Brun	100 stk.	1 pk. FSC®
1434031	Bobleposer AirPro No. 11	Udv:240×275mm / Indv:220×265mm	Brun	100 stk.	1 pk. FSC®
1126543	Bobleposer AirPro No. 7	Udv:250×350mm / Indv:225×340mm	Brun	100 stk.	1 pk. FSC®
1126554	Bobleposer AirPro No. 8	Udv:290×370mm / Indv:265×360mm	Brun	100 stk.	1 pk. FSC®
1126565	Bobleposer AirPro No. 10	Udv:370×480mm / Indv:345×470mm	Brun	50 stk.	1 pk. FSC®

## Boblepose farvet

Denne populære boblekuvert er så lige let som luft og lige så beskyttende som en pude. De små bobler yder sarte komponenter optimal beskyttelse mod tryk, og det indvendige lag er vandafvisende. Bobleposen er en enkel, sikker og effektiv løsning til e-handel og logistik.

Varenr.	Produktbeskrivelse	Mål	Farve	Indhold	Pakke
1126322	Bobleposer AirPro	Udv:200×275mm / Indv:175×265mm	Rød	100 stk.	1 pk. FSC®
1126344	Bobleposer AirPro	Udv:250×350mm / Indv:225×340mm	Rød	100 stk.	1 pk. FSC®
1126311	Bobleposer AirPro	Udv:200×275mm / Indv:175×265mm	Sort	100 stk.	1 pk. FSC®
1126333	Bobleposer AirPro	Udv:250×350mm / Indv:225×340mm	Sort	100 stk.	1 pk. FSC®



## Boblepose antistatisk

Varenr.	Produktbeskrivelse	Mål	Pakke
1244784	Boblepose antistatisk, rosa	150×200mm	800 stk.
1244795	Boblepose antistatisk, rosa	300×400mm	150 stk.



## Padded bag Jiffy

Vatterede kuverter egnet til forsendelse af skrøbelige varer. Kuverten er lavet af kraftpapir, og har et stødabsorberende lag af fintmalet genbrugspapir.

- Ydersiden er af 100 grams papir.
- Stødabsorberende lag af 100% genbrugte fibre.
- Indersiden er af 60 grams ubleget kraftpapir.
- Selvklebende lukning.

Varenr.	Produktbeskrivelse	Mål	Farve	Pakke
1614605	Padded bag Jiffy str. 0	Indv.: 140×185mm	Brun	200 stk.
1614616	Padded bag Jiffy str. 1	Indv.: 170×235mm	Brun	100 stk.
1614620	Padded bag Jiffy str. 2	Indv.: 200×235mm	Brun	100 stk.
1614631	Padded bag Jiffy str. 4	Indv.: 235×310mm	Brun	100 stk.
1434042	Padded bag Jiffy str. 5	Indv.: 250×330mm	Brun	100 stk.
1614642	Padded bag Jiffy str. 6	Indv.: 300×410mm	Brun	50 stk.
1614653	Padded bag Jiffy str. 7	Indv.: 350×450mm	Brun	50 stk.



## Følgeseddellommer m/tryk Master'In

Varenr.	Produktbeskrivelse	Mål	Indhold	Pakke
101704	C6 m/tryk: Documents enclosed	175X117mm	1000 stk.	1 krt. A
131815	LD m/tryk: Documents enclosed	240X117mm	1000 stk.	1 krt. A
131816	C5 m/tryk: Documents enclosed	240X162mm	1000 stk.	1 krt. A
1587622	C4 m/tryk: Documents enclosed	330X245mm	500 stk.	1 krt. A
1587740	C4 m/tryk: Documents enclosed	340X227mm	500 stk.	1 krt. A
1587670	C6 m/tryk: Packing List - Invoice	175X117mm	1000 stk.	1 krt. B
1587596	C6 m/tryk: Packing List - Invoice	175X131mm	1000 stk.	1 krt. B
1587600	C5 m/tryk: Packing List - Invoice	235X175mm	1000 stk.	1 krt. B
101702	LD m/tryk: Packing List - Invoice	240X117mm	1000 stk.	1 krt. B
1587611	LD m/tryk: Packing List - Invoice	240X131mm	1000 stk.	1 krt. B
1587681	C5 m/tryk: Packing List - Invoice	240X162mm	1000 stk.	1 krt. B





### Følgeseddellommer u/tryk Master'In

Varenr.	Produktbeskrivelse	Mål	Farve	Indhold	Pakke
131802	Følgeseddelslomme C6	175X117mm	Transp.	1000 stk.	1 krt.
1587633	Følgeseddelslomme C6	175X131mm	Transp.	1000 stk.	1 krt.
1587644	Følgeseddelslomme C5	235X175mm	Transp.	1000 stk.	1 krt.
101692	Følgeseddelslomme LD	240X117mm	Transp.	1000 stk.	1 krt.
1587655	Følgeseddelslomme LD	240X131mm	Transp.	1000 stk.	1 krt.
101690	Følgeseddelslomme C5	240X162mm	Transp.	1000 stk.	1 krt.
1587666	Følgeseddelslomme C4	330X245mm	Transp.	500 stk.	1 krt.
101691	Følgeseddelslomme C4	340X227mm	Transp.	500 stk.	1 krt.

### Følgeseddellommer m/tryk

Varenr.	Produktbeskrivelse	Mål	Indhold	Pakke
1125681	m/tryk: Følgesedel/Packing list		M65 1000 stk.	1 krt. A
1125666	m/tryk: Følgesedel/Packing list		C5 1000 stk.	1 krt. A
1125670	m/tryk: Følgesedel/Packing list		C6 1000 stk.	1 krt. A
101705	m/tryk: Følgesedel/Packing list		A7 1000 stk.	1 krt. B



A



B

### Følgeseddellommer u/tryk

Varenr.	Produktbeskrivelse	Mål	Farve	Indhold	Pakke
101701	Følgeseddellomme	115×95mm	Transp.	1000 stk.	1 krt.
1125655	Følgeseddellomme		C6 Transp.	1000 stk.	1 krt.
392654	Følgeseddellomme		C5 Transp.	500 stk.	1 krt.
1125644	Følgeseddellomme		C5 Transp.	1000 stk.	1 krt.
1125633	Følgeseddellomme		C4 Transp.	500 stk.	1 krt.

### Plastlomme t/palleramme

Plastlomme til pallekarm og palle. Plastlommen har et solidt bagstykke med forpresset overkant, så den nemt fastgøres på pallekarmen. Forsiden er lavet i gennemsigtig plast og beskytter etiketten mod smuds. Lommen beskytter også mod fugt ved udendørs lagring.

Varenr.	Produktbeskrivelse	Mål	Pakke
396018	Pallelomme	A4 - 305×230mm	100 stk. A
396017	Pallelomme	A5 - 235×170mm	100 stk. A
396019	Pallelomme	A6 - 165×115mm	100 stk. A
1538482	Pallelomme med wire	A5 - 275×180mm	200 stk. B

### Boblefolie i rulle Master'In

Varenr.	Produktbeskrivelse	Mål	Farve	Pakke
101650	Boblefolie	30cm×150m	Transp.	1 rl.
101651	Boblefolie	50cm×150m	Transp.	1 rl.
101652	Boblefolie	75cm×150m	Transp.	1 rl.
101653	Boblefolie	100cm×150m	Transp.	1 rl.
268001	Boblefolie	120cm×150m	Transp.	1 rl.
101654	Boblefolie	150cm×150m	Transp.	1 rl.
1461891	Boblefolie	200cm×150m	Transp.	1 rl.
1334933	Boblefolie	250cm×100m	Transp.	1 rl.



A

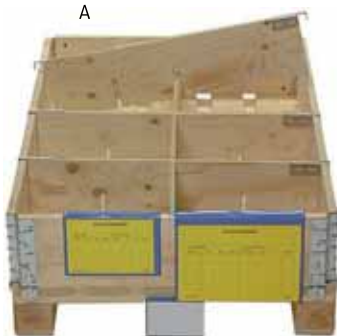

B





## Boblefolie i rulle

Varenr.	Produktbeskrivelse	Mål	Pakke
1629320	Boblefolie - håndrulle m/EAN	50cm×7m	25 r.l. A
108184	Boblefolie 2-lags m/EAN	50cm×10m	30 r.l. B
1334911	Boblefolie m/1mm foam	75cm×100m	1 r.l. C
1334900	Boblefolie antistatisk, rosa	50cm×50m	1 r.l. D
1461552	Boblefolie antistatisk, rosa	100cm×50m	1 r.l. D

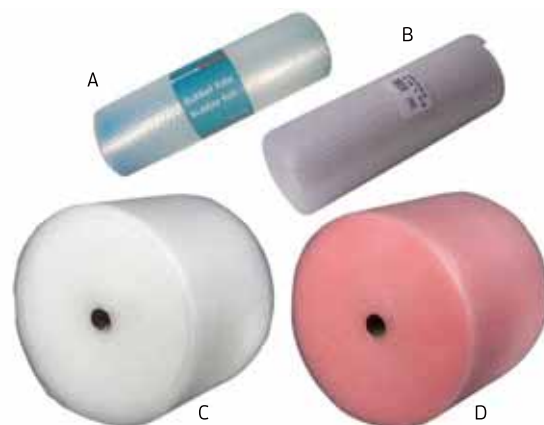

## Foam i ruller og ark

Varenr.	Produktbeskrivelse	Mål	Farve	Pakke
108128	Foam Master'In	25cm×250m×2mm	Hvid	6 r.l.
220481	Foam Master'In	60cm×500m×0,8mm	Hvid	2 r.l.
108127	Foam Master'In	75cm×500m×0,8mm	Hvid	2 r.l.
220510	Foam Master'In	100cm×60m×5mm	Hvid	1 r.l.
220482	Foam Master'In	100cm×500m×0,8mm	Hvid	1 r.l.
108129	Foam	100cm×500m×1mm	Hvid	1 r.l.
220484	Foam Master'In	120cm×500m×0,8mm	Hvid	1 r.l.
108126	Foam Master'In	150cm×500m×0,8mm	Hvid	1 r.l.
220492	Foam Master'In	15cm×300m×1mm	Hvid	10 r.l.
220570	Foamark Master'In	1150×750×0,8mm	Hvid	500 ark



## Emballagemaskine HSM ProfiPack

Med denne emballage maskine kan du behandle pap så du får pakkefyld i ét arbejdsstrin.

Varenr.	Produktbeskrivelse	Pakke
1128562	ProfiPack C400, bordmodel. Cutting speed: 135mm/s	1 stk. A
1128573	ProfiPack C425, gulvmodel. Cutting speed: 220mm/s	1 stk. B



## Pakkefyld

Varenr.	Produktbeskrivelse	Farve	Pakke
288099	Stjernefyld, antistatisk - 440L/ps	Hvid	1 ps. A
108192	Flo-pak, antistatisk - 500L/ps	Grøn	1 ps. B



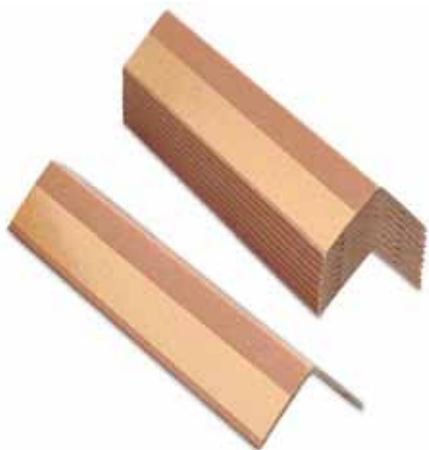

### Kantliste karton Master'In

Til beskyttelse af varer og kasser under transport. Vælg mellem flere størrelser og længder.

Varenr.	Produktbeskrivelse	Mål	Farve	Pakke
1586340	Kantliste Master'In	35×35×3×100mm	Hvid	1000 stk.
1586303	Kantliste Master'In	35×35×2,5×700mm	Brun	25 stk.
284693	Kantliste Master'In	35×35×3×700mm	Brun	25 stk.
284694	Kantliste Master'In	35×35×2,5×1100mm	Brun	50 stk.
1586373	Kantliste Master'In	35×35×3×1100mm	Brun	50 stk.
284695	Kantliste Master'In	35×35×2,5×1800mm	Brun	25 stk.
1586384	Kantliste Master'In	50×50×3×100mm	Brun	250 stk.
284696	Kantliste Master'In	60×60×3×1100mm	Brun	35 stk.

### Bølgepaphjørner



Til beskyttelse af hjørner.

Varenr.	Produktbeskrivelse	Mål	Farve	Indhold	Pakke
1333625	Bølgepaphjørner	100×100×100mm	Brun	800 stk.	1 krt.



### Emballagetape PP

PP tape er en god og økonomisk løsning, som kan anvendes til stort set alle opgaver lige fra lette, middeltunge og tunge papkasser og emballage. PP tape fås i mange forskellige kvaliteter.

Varenr.	Produktbeskrivelse	Mål	Farve	Pakke
392899	Tape filament tesa - til bundtning og omsnøring af tungere gods, sikring af paller samt forstærkning af kartoner. Semitransparent	25mm×50m	Transp.	6 rl.
1240606	Tape Master'In PP35 acrylic - ekstra klæb	38mm×66m	Transp.	48 rl.
101736	Tape PP28 acrylic 3M Scotch 309 - støjsvag	48mm×66m	Transp.	36 rl.
1314493	Tape PP232HT acrylic	48mm×66m	Transp.	36 rl.
105207	Tape Master'In PP28 acrylic - støjsvag	48mm×66m	Transp.	6 rl.
108198	Tape Master'In PP28 hotmelt	48mm×66m	Transp.	36 rl.
108197	Tape Master'In PP28 solvent - støjsvag	48mm×66m	Transp.	36 rl.
293655	Tape Master'In PP35 acrylic - støjsvag	48mm×66m	Transp.	36 rl.
107976	Tape PP tesa 4280 hotmelt	50mm×66m	Transp.	36 stk.
107972	Tape PP28 acrylic tesa 4024 med high tack klæb - støjsvag	50mm×66m	Transp.	36 rl.
293692	Tape PP akrylic tesa 64014, høj UV-, aldrings- og temperaturbestandighed	50mm×66m	Transp.	36 rl.
1240610	Tape Master'In PP35 acrylic - støjsvag	72mm×66m	Transp.	24 rl.
105208	Tape Master'In PP28 acrylic - støjsvag	48mm×66m	Brun	6 rl.
1445640	Tape Master'In PP28 solvent - støjsvag	48mm×66m	Brun	36 rl.
1240514	Tape Master'In PP35 acrylic - støjsvag	48mm×66m	Brun	36 rl.
101735	Tape PP acrylic 3M Scotch 309 - støjsvag	48mm×66m	Brun	36 rl.
107973	Tape PP acrylic tesa 4024 med high tack klæb - støjsvag	50mm×66m	Brun	36 rl.
395915	Tape PP akrylic tesa 64014, høj UV-, aldrings- og temperaturbestandighed	50mm×66m	Brun	36 rl.
392907	Tape tesa Ecologo, 100% genbrugsplast og kerne af 100% genbrugspap	50mm×66m	Brun	6 rl. 
105563	Tape tesa Ecologo, 100% genbrugsplast og kerne af 100% genbrugspap	50mm×66m	Grøn	6 rl. 



## Emballagetape PVC

PVC tape har en kraftig klæbeevne og klæber rigtig godt på kasser af genbrugspap. En fordel ved PVC tape er, at den altid er støjsvag i brug.

Varenr.	Produktbeskrivelse	Mål	Farve	Pakke
1462871	Tape PVC32 solvent	25mm×66m	Transp.	72 rl.
1255634	Tape Master'In PVC32 solvent	38mm×66m	Transp.	48 rl.
108195	Tape Master'In PVC33 solvent	48mm×66m	Transp.	36 rl.
107970	Tape tesa 4120 PVC	50mm×66m	Transp.	6 rl.
107979	Tape tesa 4120 PVC rillet	50mm×66m	Transp.	36 rl.
108193	Tape Master'In PVC33 solvent	48mm×66m	Brun	36 rl.
107971	Tape tesa 4120 PVC	50mm×66m	Brun	36 rl.
107980	Tape tesa 4100 PVC rillet	50mm×66m	Brun	36 rl.



## Lærredstape

Gaffatape til fastgørelse, lukning, indpakning og meget mere

Varenr.	Produktbeskrivelse	Mål	Farve	Pakke
106242	Lærred tesa Duct 180	48mm×50m	Grå	24 rl.
106239	Lærred tesa Duct 180	48mm×50m	Sort	24 rl.



## Afdækningstape / masking tape

Varenr.	Produktbeskrivelse	Mål	Pakke
107088	Afdækningstape	19mm×50m	16 rl.
107091	Afdækningstape Master'In	38mm×50m	24 rl.
107092	Afdækningstape Master'In	48mm×50m	3 rl.



## Tæppetape

Til alle slags tæpper og PVC-gulve. Velegnet til midlertidig montering i f. eks. messehaller. Kan fjernes fra de fleste underlag uden at efterlade klæberester. Sikker og øjeblikkelig fastgørelse, høj klæbeevne og let at rive over i hånden.

Varenr.	Produktbeskrivelse	Mål	Farve	Pakke
106237	Tæppetape tesa 55735 - dobbeltklæbende og aftagelig	50mm×25m	Transp.	6 rl.



## Advarselstape

Varenr.	Produktbeskrivelse	Mål	Pakke
1240886	Tape PVC, hvid/rød m/tryk: Forsigtig/Fragile	48mm×66m	36 rl. A
1320513	Advarselstape tesa PVC, gul/sort	48mm×66m	6 rl. B
1625083	Advarselstape tesa PVC, rød/hvid	50mm×66m	6 rl. C



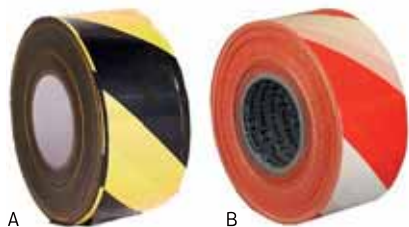

### Afspærringsbånd

Afspærringsbånd til afmærkning af områder og arealer.

Varenr.	Produktbeskrivelse	Mål	Pakke
1538456	Afspærringsbånd gul/sort	75×500m	12 rl. A
106241	Afspærringsbånd rød/hvid	75×500m	12 rl. B



### Tapedispenser til håndbrug

Varenr.	Produktbeskrivelse	Farve	Pakke
101730	Lukket håndholdt	Grøn	24 stk. A
101728	Lukket håndholdt tesa	Rød	34 stk. B
101729	Lukket håndholdt tesa	Rød	25 stk. C
298108	Masterline m/bremse	Grå; Sort	1 stk. D
298110	Comfort tesa m/bremse	Rød; Blå	20 stk. E
101737	Standard m/bremse	Grå; Rød	1 stk. F



### Strapbånd

Varenr.	Produktbeskrivelse	Mål	Farve	Pakke
285098	Strapbånd Master'In PP, Ø200mm - 120kg	12×0,55mm×3000m	Sort	2 rl. A
285107	Strapbånd Master'In PET, Ø406 - 354kg	12,5×0,70mm×2000m	Grøn	1 rl. B
1311236	Strapbånd Master'In PP, Ø406mm - 236kg	12,7×0,73mm×2000m	Sort	1 rl.
106247	Dispenserkarton PP - 117kg	12mm×1000m	Sort	1 rl. C

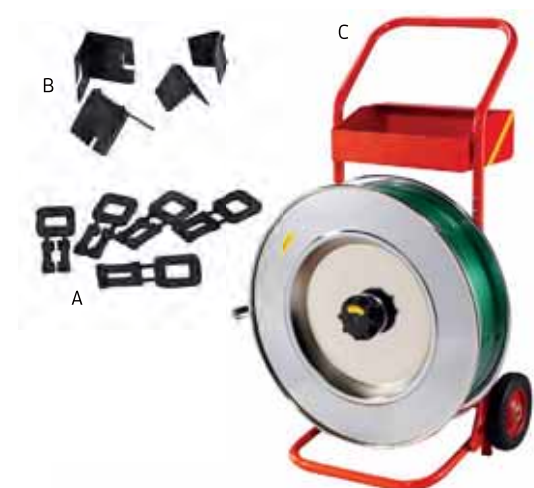

### Strapbånd tilbehør

Varenr.	Produktbeskrivelse	Farve	Indhold	Pakke
106250	Plasthåndspænder 12mm bånd	Sort	1000 stk.	1000 krt. A
285118	Plasthåndspænder til 16mm bånd	Sort	1000 stk.	1000 krt. A
1343543	Båndbeskyttere 35x24x24mm	Sort	2000 stk.	1 krt. B
1462786	Båndbeskyttere 50x30x30mm	Sort	1200 stk.	1200 krt. B
1343532	Båndbeskyttere 60x50x50mm	Sort	1000 stk.	1 krt. B
1352271	Båndvogn til plast og stålband 13x19mm med 406mm kerne	Rød		1 stk. C

### Straptape

Til bundtning og pallestabilisering.

Varenr.	Produktbeskrivelse	Mål	Farve	Pakke
294612	PP straptape	19mm×66m	Orange	8 rl.





### Rapid hæftepistol R33E

Kraftfuld hæftepistol i metal, der er designet til krævende professionel brug. Patenteret, brugervenlig aftrækker med justerbar styrke i 3 trin - 40 % nemmere at håndtere. Egnet til mange krævende opgaver, som f.eks. fastgøring af tunge tekstiler, tæppe, læder, net, kanvas og sarte tekstiler.

- Til fintrådshæfteklamme Nr. 13, 6-14 mm
- Ydre skal og indre dele i stål
- Problemfrit indføringsystem og mekanisme uden rekyl
- Ergonomisk håndtag med låsefunktion til nem opbevaring
- Fremstillet i Sverige med 5 års garanti

**Varenr. 106765**



### Rapid hæftepistol R23E

Let, brugervenlig hæftepistol, som er ideel til krævende, professionelt arbejde. Anvendes til en række opgaver som møbelpolstring, fastgøring af tyndere stof, læder, papir, etiketter eller sarte tekstiler.

- Til fintrådshæfteklamme Nr. 13, 4-8 mm
- Ydre skal og indre dele i stål
- Problemfrit indføringsystem og mekanisme uden rekyl
- Ergonomisk håndtag med låsefunktion til nem opbevaring
- Fremstillet i Sverige med 5 års garanti

**Varenr. 102341**



### Rapid hæftepistol R13E

Let, brugervenlig hæftepistol til projekter i hjemmet eller lettere professionelle opgaver. Ideel til møbelpolstring, dekorationsarbejde med diverse tekstiltyper eller fastgøring af quilttæpper, plakater eller læder.

- Til fintrådshæfteklamme Nr. 13, 4-10 mm
- Slidstærk, robust plastik. Indre dele i aluminium
- Ergonomisk håndtag med låsefunktion til nem opbevaring
- Fremstillet i Sverige med 3 års garanti

**Varenr. 123523**



### Rapid hæftepistol ECO

Let, brugervenlig hæftepistol til projekter i hjemmet eller lettere professionelle opgaver. Ideel til møbelpolstring, dekorationsarbejde med diverse tekstiltyper, fastgøring af plakater eller læder. Miljøet i højsædet - lavet i 80% recirkuleret plastik, indpakning med sojabaseret print og i recirkuleret kartonæske

- Til fintrådshæfteklamme Nr. 13, 4-8 mm

**Varenr. 102367**



### Rapid hæftehammer R19

Let og brugervenlig hæftehammer, der er perfekt til regelmæssig, krævende brug. Til fastgøring af etiketter, plakater, tekstiler, plastikindpakning eller isolationsmateriale. Hurtig og nem opfyldning i bunden og et skridsikkert, ergonomisk greb gør hammeren effektiv at håndtere, og den robuste svenske stålkonstruktion forøger pålideligheden og holdbarheden.

- Til fintrådshæfteklamme Nr. 13, 4-6 mm
- Fremstillet i Sverige med 2 års garanti

**Varenr. 106766**



Til Rapid hæftepistoler R13, R19, R23, R33 og ECO

			Varenr.
13/4	1600 blister		ÆSK/5 1536872
13/4	2500	Rapid Tools. Passer til Rapid hæftepistoler R13, R19, R23 og ECO	ÆSK/10 1536824
13/4	5000		Æsk/1 106760
13/6	1600 blister		ÆSK/5 1536905
13/6	2500	Rapid Tools. Passer til Rapid hæftepistoler R13, R19, R23, R33 og ECO	ÆSK/10 1536835
13/6	5000		Æsk/1 106761
13/8	1650 blister		ÆSK/5 1536916
13/8	2500	Rapid Tools. Passer til R13, R23, R33 og ECO	ÆSK/10 1536846
13/8	5000		Æsk/1 106762
13/10	1100 blister		ÆSK/5 1536931
13/10	2500	Rapid Tools. Passer til Rapid hæftepistoler R13 og R33	ÆSK/10 1536850
13/10	5000		Æsk/1 106763
13/14	2500	Rapid Tools. Passer til R33	ÆSK/5 1536861
13/14	5000		Æsk/1 106764





### Håndstrækfilm Master'In

Til manuel sikring af kasser og andet pallegods, samt beskyttelse mod fugt, støv og snavs. Blæst håndstrækfilm kan med fordel anvendes til tungt og fast gods. Blæst strækfilm har en høj brudstyrke og større klæbefunktion end cast strækfilm. Den blæste strækfilm kan med fordel anvendes til paller der kræver meget stabilisering eller med emner, som er ujævne. Skal du bruge en håndstrækfilm til let og blødt gods kan du "nøjes" med vores cast strækfilm i håndruller.

Varenr.	Produktbeskrivelse	Mål	Farve	Pakke
106243	Strækfilm cast 17my	450mm×300m	Transp.	6 rl.
282735	Strækfilm cast 17my	500mm×300m	Transp.	6 rl.
106244	Strækfilm cast 20my	450mm×300m	Transp.	6 rl.
282732	Strækfilm cast 20my	500mm×300m	Transp.	6 rl.
1585220	Strækfilm cast 20my	500mm×300m	Sort	6 rl.
282725	Strækfilm cast 23my	500mm×300m	Sort	6 rl.



### Håndstrækfilm

Til manuel sikring af kasser og andet pallegods, samt beskyttelse mod fugt, støv og snavs. Blæst håndstrækfilm kan med fordel anvendes til tungt og fast gods. Blæst strækfilm har en høj brudstyrke og større klæbefunktion end cast strækfilm. Den blæste strækfilm kan med fordel anvendes til paller der kræver meget stabilisering eller med emner, som er ujævne. Skal du bruge en håndstrækfilm til let og blødt gods kan du "nøjes" med vores cast strækfilm i håndruller.

Varenr.	Produktbeskrivelse	Mål	Farve	Pakke
1462860	Strækfilm cast 20my	20my 450mm×300m	Hvid	6 rl.
1241100	Strækfilm blæst 20my	20my 450mm 300m	Transp.	6 rl.
1241133	Strækfilm blæst 25my	25my 450mm 300m	Transp.	6 rl.
106245	Strækfilm blæst 20my	20my 450mm×300m	Sort	6 rl.
1241122	Strækfilm blæst 25my	25my 450mm 300m	Sort	6 rl.
106246	Kraftig metaldispenser til 450-500mm håndruller		Sort; Metal.	1 stk.



### Strækfilm banderole

Varenr.	Produktbeskrivelse	Mål	Farve	Pakke
1462764	Strækfilm cast 20my, Kerne: Ø38mm L100mm	100mm×150m	Transp.	56 rl. A
1344615	Strækfilm cast 20my, Kerne: Ø38mm L140mm	100mm×150m	Transp.	40 rl. B
282726	Dispenser til film 1344615		Orange	12 stk. C

### Krympehætte

Krympehætter er fremstillet af klar polyethylene, som krymper sammen ved varmepåvirkning fra en krympekanon eller et krympeanlæg, hvorved varerne låses fast af krympehætten. Hætten beskytter endvidere mod tilsmudsning og vand på varerne, således at omemballering undgås.

Varenr.	Produktbeskrivelse	Mål	Farve	Pakke
1244972	Passer til 1/2-palle 120cm høj	860/315×1550×0,10mm	Transp.	50 stk.
1244983	Passer til 1/1-palle 80cm høj	1250/425×1200×0,08mm	Transp.	50 stk.
1244994	Passer til 1/1-palle 100cm høj	1270/425×1400×0,10mm	Transp.	50 stk.
1460620	Passer til 1/1-palle 140cm høj	1270/425×1800×0,10mm	Transp.	50 stk.



## SCANFIX

De selvklebende SCANFIX® produktløsninger fra DURABLE er ideelle til hurtig, fleksibel brug. Ideel til beskyttelse og opmærkning. Ekstremt praktisk og nem at håndtere.

- Passende til artikel opmærkning, f.eks. som prisstang til detailforretninger og lager
- Etiketholderen har en side- og topåbning og kan skæres i ønskede størrelse
- Hyldeetiketter med udskriftsindstik. Opret digitalt og udskriv etiketter nemt ved hjælp af vores gratis software DURAPRINT® på [www.duraprint.eu](http://www.duraprint.eu)

Varenr.	Beskrivelse	Farve	Pak. Antal
1129122	SCANFIX® 20 big pack, 200 mm x 20 mm	TRANSPARENT	50
1129133	SCANFIX® 30 big pack, 200 mm x 30 mm	TRANSPARENT	50
1129144	SCANFIX® 40 big pack, 200 mm x 40 mm	TRANSPARENT	50
1129155	SCANFIX® 1000 x 20 mm	TRANSPARENT	25
1129166	SCANFIX® 1000 x 30 mm	TRANSPARENT	25
1129170	SCANFIX® 1000 x 40 mm	TRANSPARENT	25
1129181	LABEL REFILL 200 x 20 mm, 20 ark, i alt 100 etiketter pr. pose	HVID	1
1129192	LABEL REFILL 200 x 30 mm, 20 ark, i alt 80 etiketter pr. pose	HVID	1
1129203	LABEL REFILL 200 x 40 mm, 20 ark, i alt 60 etiketter pr. pose	HVID	20



## MAGNETIC C-PROFILE 20 / MAGNETIC C-PROFILE 20 BIG PACK

Etiketholder til magnetisk fastgørelse. Praktisk c-profil for nem indsætning og fastholdelse af etiketter. Magnetisk etiketholder inkl. indsætningsskinne - gennemsigtig for beskyttelse mod snavs Vedhæftes til alle metaloverflader såsom stålhylder, metalskabe og skuffer. Etiketholder med udskiftelige indstik. Bredder 200 mm x Højde 20 mm. Inkluderer 1 x A5 ark med 5 etiketter.

Varenr.	Farve	Pak. Antal	Yderpak. Antal
1129063	MØRKGRÅ	5	50
1129096	MØRKGRÅ	50	6



## MAGNETIC C-PROFILE 30 / MAGNETIC C-PROFILE 30 BIG PACK

Etiketholder til magnetisk fastgørelse. Praktisk c-profil for nem indsætning og fastholdelse af etiketter. Magnetisk etiketholder inkl. indsætningsskinne - gennemsigtig for beskyttelse mod snavs Vedhæftes til alle metaloverflader såsom stålhylder, metalskabe og skuffer. Etiketholder med udskiftelige indstik. Bredder 200 mm x Højde 30 mm. Inkluderer 1 x A5 ark med 5 etiketter.

Varenr.	Farve	Pak. Antal	Yderpak. Antal
1129074	MØRKGRÅ	5	40
1129100	MØRKGRÅ	50	4



## MAGNETIC C-PROFILE 40 / MAGNETIC C-PROFILE 40 BIG PACK

Etiketholder til magnetisk fastgørelse. Praktisk c-profil for nem indsætning og fastholdelse af etiketter. Magnetisk etiketholder inkl. indsætningsskinne - gennemsigtig for beskyttelse mod snavs Vedhæftes til alle metaloverflader såsom stålhylder, metalskabe og skuffer. Etiketholder med udskiftelige indstik. Bredder 200 mm x Højde 40 mm. Inkluderer 1 x A5 ark med 5 etiketter.

Varenr.	Farve	Pak. Antal	Yderpak. Antal
1129085	MØRKGRÅ	5	30
1129111	MØRKGRÅ	50	3



## LAGERLOMME M MAGNET MØRKEBLÅ

Lagerlomme med farvet bagside med magnetiske strips og gennemsigtigt vindue lavet af heavy-duty polypropylen. Brug på metaloverflader, såsom lager hylder, metal vægge og metalbeholdere. Rivefast og velegnet til scannere. Indhold kan udskiftes hurtigt.

Best nr	Beskrivelse	Pak. Antal	Yderpak. Antal
395820	Lagerlomme m magnet A5 tvær	50	1
395821	Lagerlomme m magnet A4 høj	50	1
395822	Lagerlomme m magnet A4 tvær	50	1
395819	Lagerlomme/etiketholder m magnet 150 x 67	50	1
395818	Lagerlomme/etiketholder m magnet 100 x 38	50	1



Gratis skabeloner til etiketter fås fra [www.duraprint.eu](http://www.duraprint.eu).



### Plastikhætte

Pallehætter fremstillet af klar PE. De anvendes til beskyttelse af godset mod vand og snavs. Når varen er beskyttet af en pallehætte, er det slut med skidt og støv på varerne og unødige omkostninger i forbindelse med omemballering.

Varenr.	Produktbeskrivelse	Mål	Farve	Pakke
1245016	Passer til 1/4-palle 100cm høj	600/250×1200×0,05mm	Transp.	100 stk.
1320911	Passer til 1/1-palle 30cm høj	1200/450×700×0,05mm	Transp.	100 stk.
1320922	Passer til 1/1-palle 105cm høj	1200/450×1450×0,05mm	Transp.	100 stk.
1320933	Passer til 1/1-palle 140cm høj	1200/450×1800×0,05mm	Transp.	100 stk.
1321132	Passer til 1/4-palle 100cm høj	860/315×1500×0,025mm	Transp.	100 stk.
1321106	Passer til 1/1-palle 30cm høj	1200/450×700×0,025mm	Transp.	250 stk.
1321110	Passer til 1/1-palle 110cm høj	1200/450×1500×0,025mm	Transp.	125 stk.
1321121	Passer til 1/1-palle 140cm høj	1200/450×1800×0,025mm	Transp.	100 stk.

### Topfolie

Topfolien anvendes primært som beskyttelse på toppen af pallen før den omvikles med strækfilm.

Topfolien beskytter mod støv og fugt.

Topfolien kan også med fordel anvendes som bundfolie eller som mellemlægsark.

Varenr.	Produktbeskrivelse	Mål	Farve	Pakke
1354076	Perforeret for afrivning. 400ark/rl	800×1350mm 30my	Transp.	1 rl.
1354080	Perforeret for afrivning. 250ark/rl	1200×1600mm 30my	Transp.	1 rl.
282764	Perforeret for afrivning. 200ark/rl	1300×1700mm 30my	Transp.	1 rl.
282759	Perforeret for afrivning. 200ark/rl	1300×1700mm 30my	Sort	1 rl.



### Plastikfolie luksus

Klar PE afdæknings- og indpakningsfolie

Varenr.	Produktbeskrivelse	Mål	Farve	Pakke
1356353	Folie foldet 70my ekstra klar	2000mm×50m	Transp.	1 rl.
1356364	Folie foldet 100my ekstra klar	2000mm×50m	Transp.	1 rl.
1356375	Folie foldet 150my ekstra klar	2000mm×50m	Transp.	1 rl.
1356386	Folie foldet 100my ekstra klar	3000mm×50m	Transp.	1 rl.



### Plastikfolie

PE afdæknings- og indpakningsfolie

Varenr.	Produktbeskrivelse	Mål	Farve	Pakke
1356390	Folie plano oprullet 50my	1200mm×50m	Transp.	1 rl.
276615	Folie foldet 70my	2000mm×50m	Transp.	1 rl.
1356552	Folie foldet 70my	2000mm×50m	Sort	1 rl.
276688	Folie foldet 150my	2000mm×50m	Sort	1 rl.
1358206	Plastikrørfilm	550/100×0,04mm×500m	Transp.	1 rl.



### Afdækningsfolie

Afdækningsfolie beskytter mod støv, maling, snavs og fugt.

Varenr.	Produktbeskrivelse	Mål	Farve	Pakke
1356202	Malerfolie HDPE 10my	4000mm×5m	Transp.	20 rl.
1245075	Malerfolie HDPE 10my	2000mm×25m	Transp.	20 rl.









## Afdækningspap

Fremstillet af 100% genbrugspapir.

Varenr.	Produktbeskrivelse	Mål	Farve	Pakke
225502	Afdækningspap 135g	96,5cm×30m	Brun	5 rl. 





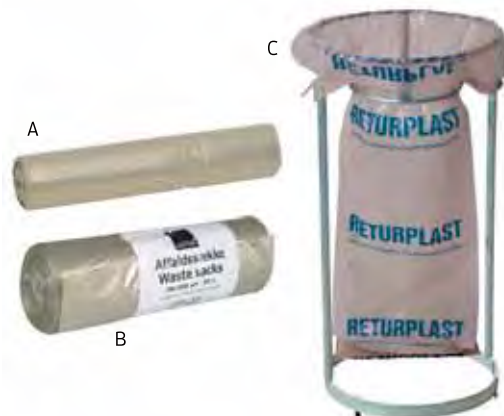

## Affaldssække klare

Varenr.	Produktbeskrivelse	Mål	Farve	Indhold	Pakke
105250	Affaldssæk Standard	700×1100mm	Transp.	10 stk.	20 rl. A 
106432	Affaldssæk Luksus	700×1100mm	Transp.	10 stk.	10 rl. 
1550894	Affaldssæk 30my 90L	700×1050mm	Transp.	10 stk.	20 rl. B 
1287252	Affaldssæk - T-shirt bag med 2 rækker huller	450/195×1520mm	Transp.	10 stk.	10 rl. 
1287263	Returplastsæk - T-shirt bag med 2 rækker huller	850×1550mm	Transp.	10 stk.	10 rl. C 













## Affaldssække sorte

Varenr.	Produktbeskrivelse	Mål	Farve	Indhold	Pakke
105249	Affaldssæk Standard	700×1100mm	Sort	10 stk.	20 rl. 
106433	Affaldssæk Luksus	700×1100mm	Sort	10 stk.	10 rl. 
1287392	Affaldssæk Luksus ekstra	700×1100mm	Sort	10 stk.	10 rl. 
1541691	Affaldssæk 55my 100L med snørelukning	700×1010mm	Sort	10 stk.	10 rl. 
1287333	Affaldssæk Luksus med snørelukning	700×1100mm	Sort	10 stk.	10 rl. 
100002	Premium. Fødevarer godkendt	700×1100mm	Sort	10 stk.	20 rl.



## Affaldssække farvet

Varenr.	Produktbeskrivelse	Mål	Farve	Indhold	Pakke
1287300	Affaldssæk Luksus	700×1100mm	Hvid	10 stk.	10 rl. A 
1233175	Affaldssæk Luksus ekstra	750×1100mm	Hvid	10 stk.	10 rl. 
1290531	Affaldspose 20L med snørelukning	440×520mm	Blå	25 stk.	20 rl. B 
1287296	Affaldssæk Luksus	550×1030mm	Blå	10 stk.	10 rl. C 
1287285	Affaldssæk Luksus	760×1030mm	Blå	10 stk.	15 rl. C 
1539834	Affaldssæk Luksus	700×1100mm	Grøn	25 stk.	10 rl. 
1559902	Affaldssæk 100% komposterbar 18my	820×1050mm	Grøn	20 stk.	12 rl. D 
1241866	Affaldssæk Luksus. Løse i karton	880×1100mm	Grå		100 stk. 
1287366	Affaldssæk Luksus	700×1100mm	Rød	10 stk.	10 rl. E 
1284662	Affaldssæk 100my	720×1120mm	Gul	10 stk.	10 rl. F 

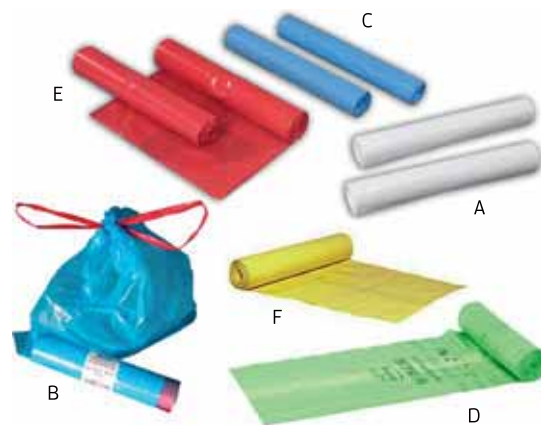



### Affaldssække papir

Varenr.	Produktbeskrivelse	Mål	Farve	Pakke
108584	2-lags vådstærk, ekstra stærk	700×950×250mm	Brun	50 stk. A
200005	1-lags let opløseligt t/papiraffald	700×950×250mm	Hvid	50 stk. B

### Plastiksæk

Den særlige produktionsmetode ved fremstilling af Super- og Ultrasækken muliggør op til henholdsvis 50% og 60% reduktion af tykkelse uden at gå på kompromis med kvalitet og styrke. Sækken er 100% lugtfri og en stærk dobbelt bundsvejs sikrer dig mod lækage. Velegnet til opsamling af blandet affald.

Varenr.	Produktbeskrivelse	Mål	Farve	Indhold	Pakke
1287425	Super 25my 100L. Fødevarer godkendt.	700×1100mm	Transp.	10 stk.	25 rl.
396292	Super 30my 100L med snørelukning. Fødevarer godkendt.	720×1040mm	Transp.	10 stk.	18 rl. A
396342	Ultra 22my 100L	700×1100mm	Transp.	20 stk.	25 rl. B
396339	Ultra 19my 100L	700×1100mm	Sort	20 stk.	25 rl. C

### Containersæk

Sækkene anvendes til beskyttelse af containere. Sækkene reducerer også omkostninger til vask af containere væsentligt, og levetiden på containeren forlænges. Desuden fjernes lugtgener og risikoen for skadedyr mindskes.

Varenr.	Produktbeskrivelse	Mål	Farve	Indhold	Pakke
1287484	Containersæk som passer til 140L container	920×1445mm	Transp.	10 stk.	10 rl.
1287473	Containersæk som passer til 180L container	1140×1500mm	Transp.	10 stk.	12 rl.
1287506	Containersæk som passer til 240L container	1240×1510mm	Transp.	10 stk.	10 rl.
1287495	Containersæk som passer til 140L container	920×1445mm	Sort	10 stk.	10 rl.
1287462	Containersæk som passer til 180L container	1140×1500mm	Sort	10 stk.	12 rl.
1287510	Containersæk som passer til 240L container	1240×1510mm	Sort	10 stk.	10 rl.
1489972	Containersæk som passer til 350L container	1460×1600mm	Sort	9 stk.	10 rl.
1468493	Containersæk som passer til 660L container	1960×1750mm	Sort	6 stk.	10 rl.
1267022	Containersæk som passer til 800L container	1960×1900mm	Sort	5 stk.	10 rl.

### Affaldsstativer

Passer til affaldssække 700×1100mm

Varenr.	Produktbeskrivelse	Farve	Pakke
1286320	Folde affaldsstativ i galvaniseret stål	Metal.	1 stk. A
108647	Affaldsstativ på 2 hjul	Metal.	1 stk. B
1286294	Låg t/2-hjulet affaldsstativ	Grå	1 stk.
1622040	Affaldsstativ m/låg sølvfarvet	Metal.	1 stk. C
1622036	Affaldsstativ u/låg sølvfarvet	Metal.	1 stk.
1622202	Affaldsstativ m/låg	Hvid	1 stk. D
1622191	Affaldsstativ u/låg	Hvid	1 stk.
1622025	Affaldsstativ u/låg	Hvid	1 stk. E
1622051	Stativ til returplastpose	Metal.	1 stk. F



## Affaldscontainere

Mobil container i kraftig plast. Resistent overfor forrådnelse, frost, varme, kemikalier og UV-stråler. Aksel i galvaniseret stål og hjul i gummi.

Varenr.	Produktbeskrivelse	Farve	Pakke
1541746	120L	Grøn	1 stk. A
1541750	240L	Grøn	1 stk. B
1541761	770L	Grå	1 stk. C



## Lynlåsposer klare

GRIPPIE lynlåsposer fremstillet af klar plastik. Lynlåslukningen giver en let åbning og genlukning af posen. Posen har ophængshul over lås. Godkendt til kontakt med fødevarer.

Varenr.	Produktbeskrivelse	Mål	Farve	Indhold	Pakke
101749	Lynlåsposer med ophængningshul 50my	40×60mm	Transp.	1000 stk.	1 pk.
101750	Lynlåsposer med ophængningshul 50my	55×65mm	Transp.	1000 stk.	1 pk.
101751	Lynlåsposer med ophængningshul 50my	60×80mm	Transp.	1000 stk.	1 pk.
101752	Lynlåsposer med ophængningshul 50my	60×250mm	Transp.	1000 stk.	1 pk.
101753	Lynlåsposer med ophængningshul 50my	70×100mm	Transp.	1000 stk.	1 pk.
101754	Lynlåsposer med ophængningshul 50my	70×150mm	Transp.	1000 stk.	1 pk.
101755	Lynlåsposer med ophængningshul 50my	80×120mm	Transp.	1000 stk.	1 pk.
101756	Lynlåsposer med ophængningshul 50my	90×190mm	Transp.	1000 stk.	1 pk.
101757	Lynlåsposer med ophængningshul 50my	100×100mm	Transp.	1000 stk.	1 pk.
101758	Lynlåsposer med ophængningshul 50my	100×150mm	Transp.	1000 stk.	1 pk.
101759	Lynlåsposer med ophængningshul 50my	120×180mm	Transp.	1000 stk.	1 pk.
101760	Lynlåsposer med ophængningshul 50my	150×180mm	Transp.	1000 stk.	1 pk.
101761	Lynlåsposer med ophængningshul 50my	150×200mm	Transp.	1000 stk.	1 pk.
101762	Lynlåsposer med ophængningshul 50my	150×250mm	Transp.	1000 stk.	1 pk.
101763	Lynlåsposer med ophængningshul 50my	150×300mm	Transp.	1000 stk.	1 pk.
101764	Lynlåsposer med ophængningshul 50my	160×120mm	Transp.	1000 stk.	1 pk.
101765	Lynlåsposer med ophængningshul 50my	170×230mm	Transp.	1000 stk.	1 pk.
101766	Lynlåsposer med ophængningshul 50my	175×250mm	Transp.	1000 stk.	1 pk.
101767	Lynlåsposer med ophængningshul 50my	175×300mm	Transp.	1000 stk.	1 pk.
101768	Lynlåsposer med ophængningshul 50my	200×250mm	Transp.	1000 stk.	1 pk.
101769	Lynlåsposer med ophængningshul 50my	200×300mm	Transp.	1000 stk.	1 pk.
101770	Lynlåsposer med ophængningshul 50my	200×350mm	Transp.	1000 stk.	2 pk.
101771	Lynlåsposer med ophængningshul 50my	230×320mm	Transp.	1000 stk.	2 pk.
101772	Lynlåsposer med ophængningshul 50my	250×350mm	Transp.	1000 stk.	2 pk.
101773	Lynlåsposer med ophængningshul 50my	275×450mm	Transp.	1000 stk.	1 pk.
101774	Lynlåsposer med ophængningshul 50my	300×400mm	Transp.	1000 stk.	1 pk.





# GULVMARKERING

Til produktion og lager

DURABLE's gulvmarkeringer er i overensstemmelse med ISO 7010 standard, som benyttes til sikkerheds-afmærkninger for at forhindre, samt nedbringe risikoen for ulykker på lageret og i produktionsområder.

## GULV AFMÆRKNINGSTAPE DURALINE STRONG

Selvklæbende ekstra stærkt gulv afmærkningstape DURALINE STRONG til indendørs brug, ideel til langsigtet markering af gang- og kørestier i lagerhaller og produktionsdrift. Slidstærk og hårdfør på grund af ekstruderet materiale med et bæltetykkelse på 1,2 mm og skrå kantet kanter. Skridsikring R10 i henhold til DIN 51130. Gulvafmærkningstape findes i RAL farverne 1003 signalgul, 3001 signalrød samt 6032 signalgrøn. Mål (B x H x L): 50 mm x 1,2 mm x 30 m

Varenr.	Farve	Pakke	Mål
1 1543065	gul	1 rulle	50 mm x 1,2 mm x 30 m
2 1543054	rød	1 rulle	50 mm x 1,2 mm x 30 m
3 1543076	grøn	1 rulle	50 mm x 1,2 mm x 30 m

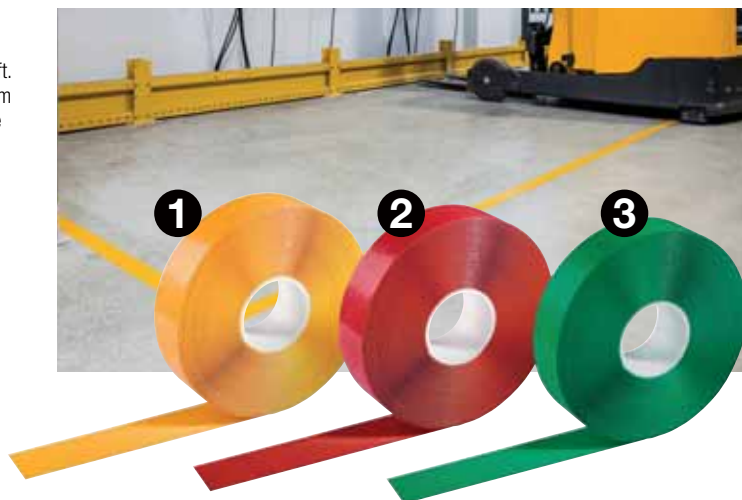

### ADVARSELSKLISTERMÆRKE

Registreret gulv sikkerhedsafmærkning til identifikation af farlige områder, opbevaringsrum, gangbroer m.m. Registreret advarselsskiltmærke. Selvklæbende til påsætning på indendørs gulve i lagerhaller, distributionscentre, produktionshaller m.m. Slidstærk og hårdfør. Kompatibel med ISO 7010. Skridsikring R9 i henhold til DIN 51130. Mål: Ø 430 mm, tykkelse 0,4 mm (varenr. 1542472 kantlængde 430 mm, 0,4 mm)

Varenr.	Beskrivelse	Farve	Pakke
❶	"Rygning forbudt" P002 i henhold til ISO 7010	rød	1 stk
❷	"Anvend hørebekyttelse" M003 i henhold til ISO 7010	blå	1 stk
❸	"Adgang forbudt" D-P006 i henhold til DIN 4844-2	rød	1 stk
❹	"Tilladt for gående" M024 i henhold til ISO 7010	blå	1 stk
❺	"Forbudt for gående" P004 i henhold til ISO 7010	rød	1 stk
❻	"Anvend sikkerhedssko" M006 i henhold til ISO 7010	blå	1 stk
❼	"Hold øje med trucks" W014 i henhold til ISO 7010	gul	1 stk
❽	"Anvend sikkerhedsvest" M015 i henhold til ISO 7010	blå	1 stk



### GULVMARKERING

Gulvmarkering til identifikation af farlige områder, opbevaringsrum, gangbroer m.m. Selvklæbende gulvmarkering til påsætning på indendørs gulve. Slidstærk og hårdfør. Skridsikring R9 i henhold til DIN 51130. Farve: RAL 1003 signalgul.

Varenr.	Beskrivelse	Farve	Pakke	Mål
❶	"Fod"	gul	5 sæt	90 mm x 240 mm x 0,7 tmm
❷	"T-form"	gul	10 stk	100 mm x 0,7 mm x 150 mm
❸	"Kryds"	gul	10 stk	150 mm x 0,7 mm x 150 mm
❹	"L-form"	gul	10 stk	100 mm x 0,7 mm x 100 mm
❺	"Streg"	gul	10 stk	50 mm x 0,7 mm x 150 mm
❻	"Punkt"	gul	10 stk	Ø 100 mm, 0,7 mm
❼	"Pil"	gul	10 stk	100 mm x 0,7 mm x 200 mm

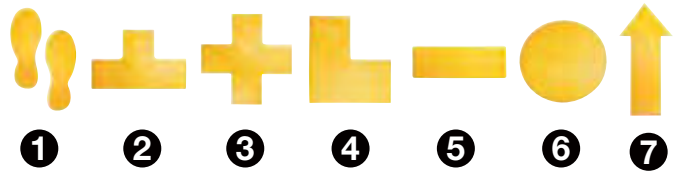

### GULV ADVARSELSTAPE DURALINE STRONG 2 COLOUR

Selvklæbende tofarvet gulv advarselstape DURALINE STRONG 2 COLOUR til indendørs brug, ideel til permanent afmærkning af gangbroer, gange og ikke tilgængelige fodgængerområder på lager og arealer. Skridsikring R9 i henhold til DIN 51130. Advarselsfarverne findes i RAL farverne 1003/9004 signalgul/signalsort, 3001/9003 signalrød/signalhvid samt 6032/9003 signalgrøn/signalhvid. Mål (B x H x L) 50 mm x 0,7 mm x 30 m.

Varenr.	Farve	Pakke	Mål
❶	gul/sort	1 rulle	50 mm x 0,7 mm x 30 m
❷	rød/hvid	1 rulle	50 mm x 0,7 mm x 30 m
❸	grøn/hvid	1 rulle	50 mm x 0,7 mm x 30 m



### Lynlåsposer klare m/skrivefelt

GRIPPIE lynlåsposer fremstillet af klar plastik. Lynlåslukningen giver en let åbning og genlukning af posen. Posen har ophængshul over lås. Godkendt til kontakt med fødevarer.

Varenr.	Produktbeskrivelse	Mål	Farve	Indhold	Pakke
101775	Lynlåsposer med skrivefelt og ophængningshul 50my	40×60mm	Transp.	1000 stk.	1 pk.
101776	Lynlåsposer med skrivefelt og ophængningshul 50my	60×80mm	Transp.	1000 stk.	1 pk.
101777	Lynlåsposer med skrivefelt og ophængningshul 50my	70×100mm	Transp.	1000 stk.	1 pk.
101779	Lynlåsposer med skrivefelt og ophængningshul 50my	80×120mm	Transp.	1000 stk.	1 pk.
101780	Lynlåsposer med skrivefelt og ophængningshul 50my	80×180mm	Transp.	1000 stk.	1 pk.
101781	Lynlåsposer med skrivefelt og ophængningshul 50my	100×150mm	Transp.	1000 stk.	1 pk.
101782	Lynlåsposer med skrivefelt og ophængningshul 50my	120×180mm	Transp.	1000 stk.	1 pk.
101783	Lynlåsposer med skrivefelt og ophængningshul 50my	150×150mm	Transp.	1000 stk.	1 pk.
101784	Lynlåsposer med skrivefelt og ophængningshul 50my	150×200mm	Transp.	1000 stk.	1 pk.
101785	Lynlåsposer med skrivefelt og ophængningshul 50my	150×250mm	Transp.	1000 stk.	1 pk.
101786	Lynlåsposer med skrivefelt og ophængningshul 50my	170×230mm	Transp.	1000 stk.	1 pk.
101787	Lynlåsposer med skrivefelt og ophængningshul 50my	175×300mm	Transp.	1000 stk.	1 pk.
101788	Lynlåsposer med skrivefelt og ophængningshul 50my	200×300mm	Transp.	1000 stk.	2 pk.
101789	Lynlåsposer med skrivefelt og ophængningshul 50my	230×320mm	Transp.	1000 stk.	2 pk.









### Lynlåsposer klare m/skrivefelt ekstra kraftige

GRIPPIE lynlåsposer fremstillet af klar plastik. Lynlåslukningen giver en let åbning og genlukning af posen. Posen har ophængshul over lås. Godkendt til kontakt med fødevarer.

Varenr.	Produktbeskrivelse	Mål	Farve	Indhold	Pakke
101790	Lynlåsposer med skrivefelt og ophængningshul 90my	100×150mm	Transp.	1000 stk.	1 pk.
101791	Lynlåsposer med skrivefelt og ophængningshul 90my	150×200mm	Transp.	1000 stk.	1 pk.
101792	Lynlåsposer med skrivefelt og ophængningshul 90my	150×250mm	Transp.	1000 stk.	1 pk.

### Lynlåsposer Green

GRIPPIE Green lynlåsposer er en praktisk emballageløsning og har utallige anvendelsesmuligheder. Formålet er at fremstille produkter med så lav klimapåvirkning som muligt uden at gå på kompromis med kvaliteten. GRIPPIE Green lynlåsposer er lavet af grøn Polyethylen som fremstilles af sukkerrør. De er 100% genanvendelige, mens kvaliteten og styrken er den samme.

Varenr.	Produktbeskrivelse	Mål	Farve	Indhold	Pakke
1126193	Lynlåsposer med ophængningshul 50my	40×60mm		1000 stk.	1 pk. 
1126204	Lynlåsposer med ophængningshul 50my	55×65mm		1000 stk.	1 pk. 
1126215	Lynlåsposer med ophængningshul 50my	60×80mm		1000 stk.	1 pk. 
1126226	Lynlåsposer med ophængningshul 50my	70×100mm		1000 stk.	1 pk. 
1126230	Lynlåsposer med ophængningshul 50my	80×120mm		1000 stk.	1 pk. 
1126241	Lynlåsposer med ophængningshul 50my	100×150mm		1000 stk.	1 pk. 
1126252	Lynlåsposer med ophængningshul 50my	120×180mm		1000 stk.	1 pk. 
1126274	Lynlåsposer med ophængningshul 50my	170×230mm		1000 stk.	1 pk. 
1126263	Lynlåsposer med ophængningshul 50my	150×200mm		1000 stk.	1 pk. 
1126285	Lynlåsposer med ophængningshul 50my	150×250mm		1000 stk.	1 pk. 

### Sliderpose med lynlås

LDPE plastpose med slider på toppen, der gør det nemt at åbne og lukke posen.

Varenr.	Produktbeskrivelse	Mål	Farve	Indhold	Pakke
1125703	Sliderpose med kraftig lynlås 90my	A5	Transp.	100 stk.	1 pk.
1125692	Sliderpose med kraftig lynlås 90my	A4	Transp.	100 stk.	1 pk.

# GRIPPIE Green

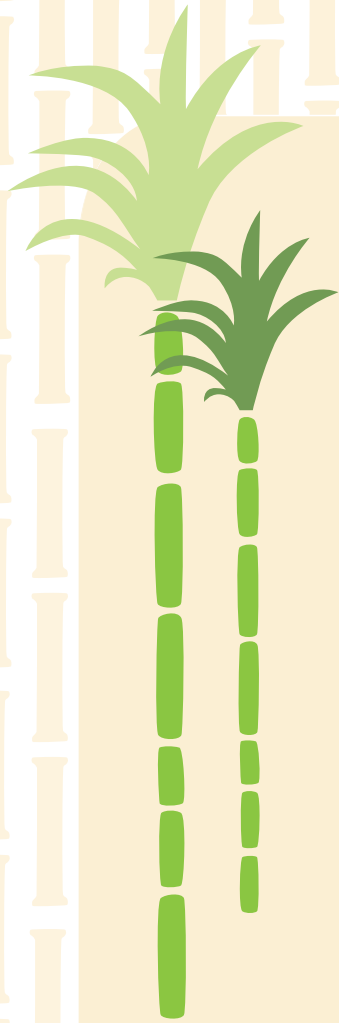

## EN POSE KAN GØRE EN FORSKEL!

GRIPPIE Green lynlåposer er en praktisk emballageløsning og har utallige anvendelsesmuligheder. Formålet er at fremstille produkter med så lav klimapåvirkning som muligt uden at gå på kompromis med kvaliteten.

GRIPPIE Green lynlåposer er lavet af grøn Polyethylen som fremstilles af sukkerrør. De er 100% genanvendelige og klimapåvirkninger vil blive væsentligt lavere end fra en lynlåspose lavet på traditionel måde ved brug af fossile brændstoffer som til ex. olie.

Ved at bruge sukkerrør i produktionen i stedet for fossile materialer, reduceres drivhuseffekten med over 85 %. Kvalitet og styrke er den samme.

GRIPPIE Green fås i flere forskellige størrelser

ARTIKEL	MICRON	LÆNGDE	BREDDE	ARTIKEL	MICRON	LÆNGDE	BREDDE
1126193	50	40	60	1126241	50	100	150
1126204	50	55	65	1126252	50	120	180
1126215	50	60	80	1126263	50	150	200
1126226	50	70	100	1126274	50	170	230
1126230	50	80	120	1126285	50	150	250





**BONG**





## Dragtposer

Plastikposer m/bøjlelul fremstillet af transparent polyethylene. Dragtposen, der er let at åbne, sikrer en hurtig og effektiv emballering af bøjlevarer. Poserne har sidefals, som gør det muligt at pakke flere enheder i samme pose.

Varenr.	Produktbeskrivelse	Mål	Farve	Indhold	Pakke
1290214	Dragtpose m/bøjlelul 25my	600×950mm	Transp.	250 stk.	1 krt. 
1290225	Dragtpose m/bøjlelul 25my	600×1300mm	Transp.	250 stk.	1 krt. 

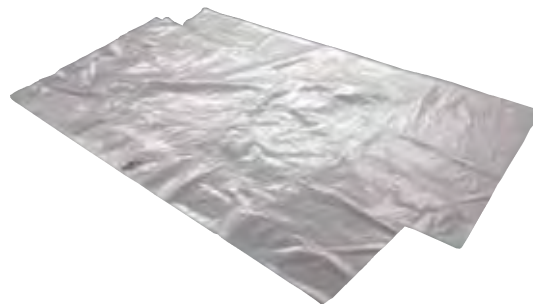

## Bæreposer papir

Bæreposer med hank

Varenr.	Produktbeskrivelse	Mål	Farve	Indhold	Pakke
1270135	Papirsbærepose 4,9L med hank	180/105×230mm	Brun	500 stk.	1 pk.
1297354	Papirsbærepose 4,9L med hank	180/105×230mm	Hvid	500 stk.	1 pk.
1620916	Papirsbærepose 6L med hank	180/100×220cm	Brun	500 stk.	1 pk.
1617604	Papirsbærepose 8L med hank	220/125×290mm	Brun	250 stk.	1 pk.
1620920	Bærepose papir 17L med hank	350/170×245mm	Brun	200 stk.	1 pk.
109391	Bærepose papir 17L med hank	350/170×245mm	Brun	200 stk.	1 pk.
108590	Bærepose papir 17L med hank	350/170×245mm	Hvid	200 stk.	1 pk.
109392	Papirsbærepose 20,3L med hank	320/160×350mm	Brun	200 stk.	1 pk.
1620931	Bærepose papir 21L med hank	320/220×260mm	Brun	250 stk.	1 pk.
108591	Papirsbærepose 25L med hank	320/160×390mm	Hvid	200 stk.	1 pk.



## Bærepose papir

Bong papirpose til alle formål. Vis din omtanke for miljø ved at anvende papirsposen hvad enten det er til shopping, messer eller profilering af din virksomhed.

Varenr.	Produktbeskrivelse	Mål	Farve	Indhold	Pakke
1126613	Papirsbærepose small med snoet hank	180/80×215mm	Grå	100 stk.	1 krt. FSC®
1126591	Papirsbærepose small med snoet hank	180/80×215mm	Hvid	100 stk.	1 krt. FSC®
1126602	Papirsbærepose small med snoet hank	180/80×215mm	Natur	100 stk.	1 krt. FSC®
1126576	Papirsbærepose small med snoet hank	180/80×215mm	Rød	100 stk.	1 krt. FSC®
1126580	Papirsbærepose small med snoet hank	180/80×215mm	Sort	100 stk.	1 krt. FSC®
1126661	Papirsbærepose medium med snoet hank	220/100×330mm	Grå	100 stk.	1 krt. FSC®
1126646	Papirsbærepose medium med snoet hank	220/100×330mm	Hvid	100 stk.	1 krt. FSC®
1126650	Papirsbærepose medium med snoet hank	220/100×330mm	Natur	100 stk.	1 krt. FSC®
1126624	Papirsbærepose medium med snoet hank	220/100×330mm	Rød	100 stk.	1 krt. FSC®
1126635	Papirsbærepose medium med snoet hank	220/100×330mm	Sort	100 stk.	1 krt. FSC®
1126672	Papirsbærepose large med snoet hank	320/150×420mm	Grå	100 stk.	1 krt. FSC®
1126705	Papirsbærepose large med snoet hank	320/150×420mm	Hvid	100 stk.	1 krt. FSC®
1126716	Papirsbærepose large med snoet hank	320/150×420mm	Natur	100 stk.	1 krt. FSC®
1126683	Papirsbærepose large med snoet hank	320/150×420mm	Rød	100 stk.	1 krt. FSC®
1126694	Papirsbærepose large med snoet hank	320/150×420mm	Sort	100 stk.	1 krt. FSC®



## Bæreposer plastik

Varenr.	Produktbeskrivelse	Mål	Farve	Indhold	Pakke
101848	Bærepose plastik LDPE 40my	375×450/50mm	Hvid	500 stk.	1 krt.
101849	Bærepose plastik LDPE 45my	400×450/50mm	Hvid	500 stk.	1 krt.
101847	Bærepose plastik LDPE 45my	420×450/50mm	Hvid	500 stk.	1 krt.
101850	Bærepose plastik LDPE 45my	450×500/50mm	Hvid	500 stk.	1 krt.
106723	Bærepose plastik LDPE 45my	520×500/50mm	Hvid	500 stk.	1 krt.
109375	Bærepose plastik LDPE 45my	550×550/50mm	Hvid	250 stk.	1 krt.





### Bærepose plastik blok

Med udkåret bæregreb.

Varenr.	Produktbeskrivelse	Mål	Farve	Indhold	Pakke
1524876	Bærepose i blok HD 18my	200×300mm	Hvid	2500 stk.	1 krt.
271702	Bærepose i blok P3 HD 18my	245×320mm	Hvid	2000 stk.	1 krt.
271703	Bærepose i blok P4 HD 18my	245×410mm	Hvid	2000 stk.	1 krt.
271706	Bærepose i blok P5 HD 18my	370×420mm	Hvid	2000 stk.	1 krt.



### Bæreposer plastik COEX

Fremstillet i 28 my coextruderet plastikfolie, som har samme styrke som almindelig LDPE-plastikfolie i 50 my tykkelse. Med udstanset bærehul i lapforstærket top. Pakket løse i kartoner.

Varenr.	Produktbeskrivelse	Mål	Farve	Indhold	Pakke
271303	Bærepose plastik 28my	380×450/50mm	Hvid	500 stk.	1 krt.
271305	Bærepose plastik 28my	420×450/50mm	Hvid	500 stk.	1 krt.
271301	Bærepose plastik 28my	500×500/50mm	Hvid	500 stk.	1 krt.



### Bærepose bionedbrydelig

Bærepose lavet af majsbaseret bioplast og derfor 100% komposterbar

Varenr.	Produktbeskrivelse	Mål	Farve	Indhold	Pakke
1131421	Bærepose T-shirt 20my	300/85×500mm	Hvid	50 stk.	1 pk. 



### Bæreposer undertrøje

Varenr.	Produktbeskrivelse	Mål	Farve	Indhold	Pakke
271304	Undertrøje HD på blok 18my	250/60×460mm	Hvid	2000 stk.	1 krt.
271309	Undertrøje HD på blok 14my	280/70×500mm	Hvid	1000 stk.	1 krt.
271308	Undertrøje HD på blok 18my	300/75×550mm	Hvid	2000 stk.	1 krt.
1264174	Undertrøje HD på rulle 14my	280/85×550mm	Hvid	250 stk.	10 rl.
271306	Undertrøje LD 35my ekstra kraftig - løse	270/90×550mm	Hvid	500 stk.	1 krt.



### Indpakkingspapir brun 50m

Brunt kraftpapir med 20 mm hul.

Varenr.	Produktbeskrivelse	Mål	Farve	Pakke
101719	Kraftpapir 50g	70cm×50m	Brun	5 rl.
101721	Kraftpapir 60g	110cm×50m	Brun	5 rl.
109393	Kraftpapir 60g	125cm×50m	Brun	5 rl.
108207	Kraftpapir 60g	150cm×50m	Brun	5 rl.

## Indpakkingspapir brun

Brunt kraftpapir med 50 mm hul.

Varenr.	Produktbeskrivelse	Mål	Farve	Pakke
108124	Kraftpapir m/paprer 50g	40cm×200m	Brun	1 rl.
108125	Kraftpapir m/paprer 50g	55cm×250m	Brun	1 rl.
109394	Kraftpapir m/paprer 50g	70cm×200m	Brun	1 rl.



## Kraftpapir brunt

Velegnet til omslag, mellemlæg og emballering. Beskytter mod stød. Godkendt til kontakt med fødevarer.

Varenr.	Produktbeskrivelse	Mål	Farve	Pakke
1163072	Kraftpapir 60g	40cm×200m	Brun	3 stk.
1163083	Kraftpapir 60g	55cm×200m	Brun	3 stk.
1163094	Kraftpapir 60g	70cm×200m	Brun	1 stk.
1163105	Kraftpapir 65g	70cm×50m	Brun	5 stk.
1060765	Kraftpapir 65g	88cm×50m	Brun	5 stk.
1060780	Kraftpapir 65g	110cm×50m	Brun	5 stk.
1060813	Kraftpapir 80g	100cm×50m	Brun	5 stk.
1060835	Kraftpapir 80g	150cm×50m	Brun	5 stk.



## Silkekardus

Varenr.	Produktbeskrivelse	Mål	Farve	Indhold	Pakke
104323	Silkepapir falsat 17g	50×75cm	Hvid	480 Ark	5 pk. A
108206	Silkepapir falsat 17g	50×75cm	lilla	480 Ark	5 pk. B
109390	Silkekardus Falsat 25g	60×80cm	Grøn	480 Ark	1 pk. C
244023	Silkekardus Plano 25g	40×60cm	Hvid; Grå	960 Ark	1 pk.

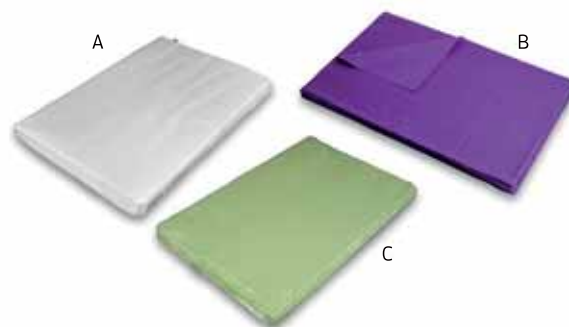

## Bindegarn poly

Varenr.	Produktbeskrivelse	Mål	Farve	Pakke
101675	Bindegarn polykordel 300m/kg	600m	Hvid	6 rl. A
101709	Bindegarn polykordel 450m/kg	900m	Hvid	6 rl. B
101674	Bindegarn polykordel 600m/kg	1200m	Hvid	6 rl. C
392920	Polybast LUX 1200 m/kg	1200m	Beige	12 rl. D



## Bindegarn natur og bomuld

Varenr.	Produktbeskrivelse	Mål	Pakke
101687	Bindegarn hamp, 1,7mm	200m	5 rl. A
211008	Hampgarn seaming 4-trådet, 1,1mm. Fødevarer godkendt.	120m	10 rl. B
180065	Sejlgarn hamp 6/6 HS, 1,7mm	40m	25 rl. C
101710	Bomulds garn, 1,1mm	350m	4 rl. D
1132283	Jutegarn 6-trådet upoleret, 2,1mm	170m	10 rl. E
180130	Jutegarn 4-trådet upoleret, 1,7mm	260m	10 rl. F





### Gummibånd

Varenr.	Produktbeskrivelse	Mål	Farve	Indhold	Pakke
101676	Gummibånd Nr. 14	1,7×50mm	Brun	1000 g	20 pk.
101688	Gummibånd Nr.16	1,7×60mm	Brun	250 g	48 pk.
101677	Gummibånd Nr.16	1,7×60mm	Brun	1000 g	20 pk.
101680	Gummibånd Nr.18	1,7×80mm	Brun	250 g	48 pk.
101678	Gummibånd Nr.18	1,7×80mm	Brun	1000 g	20 pk.
101681	Gummibånd Nr.20	1,7×100mm	Brun	250 g	48 pk.
101679	Gummibånd Nr.20	1,7×100mm	Brun	1000 g	20 pk.
101689	Gummibånd Nr.22	1,7×120mm	Brun	250 g	5 pk.
107057	Gummibånd Nr.20	1,7×100mm	Hvid	1000 g	20 pk.
1516955	Gummibånd	5×80mm	Hvid	500 g	1 pk.
101711	Gummibånd	5×100mm	Hvid	500 g	24 pk.
101683	Gummibånd	5×120mm	Hvid	500 g	24 pk.
101684	Gummibånd	5×140mm	Hvid	500 g	24 pk.
1132294	Gummibånd	5×180mm	Hvid	500 g	24 pk.
101713	Gummibånd	5×180mm	Hvid	1000 g	20 pk.
101686	Gummibånd	5×200mm	Hvid	500 g	24 pk.
222042	Gummibånd	5×200mm	Hvid	1000 g	20 pk.
105552	Gummibånd	5×220mm	Hvid	500 g	24 pk.
222036	Gummibånd	10×100mm	Hvid	1000 g	20 pk.
101685	Gummibånd	10×180mm	Hvid	500 g	24 pk.

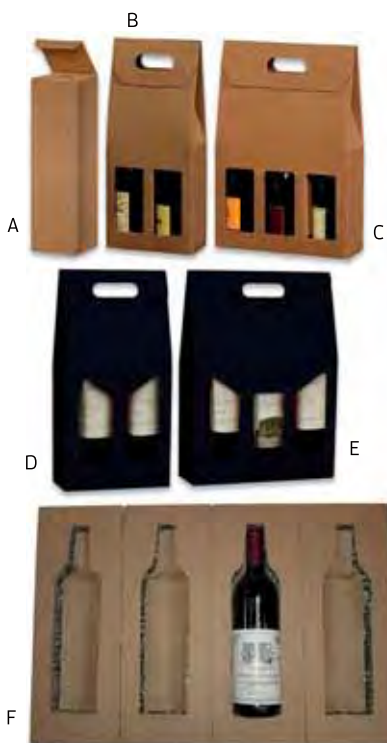

### Vinemballage

Varenr.	Produktbeskrivelse	Farve	Indhold	Pakke
108176	Vingaveæske t/1 flaske	Brun	20 stk.	20 pk. A
108174	Vingaveæske t/2 flasker	Brun	20 stk.	20 pk. B
108175	Vingaveæske t/3 flasker	Brun	20 stk.	20 pk. C
267216	Vingaveæske t/2 flasker	Sort	20 stk.	20 pk. D
267217	Vingaveæske t/3 flasker	Sort	20 stk.	20 pk. E
267162	Universal 1 flaske top+bund, møllecil til forsendelse	Brun	2 stk.	1 pk. F

### Gavefolie

Pak en buket ind i gavefolie så den fremstår ekstra smuk, eller pak en hyggelig gavekurv ind til en du holder af. Uanset gavens type kan du med gavefolie lave flotte og indbydende indpakninger.



Varenr.	Produktbeskrivelse	Mål	Pakke
106715	Gavefolie i afrivningsæske	60cm×50m	25 rl. A
1260674	Cellofan i rulle	70cm×300m	1 rl. B
1260663	Cellofan i rulle	70cm×1000m	1 rl.

## Gavebånd glat

Polybånd glat gavebånd til indpakning og alle former for dekoration.  
Polybånd gavebånd "krøller" hver gang og giver din gave et indbydende og eksklusivt præg.

Varenr.	Produktbeskrivelse	Mål	Pakke
1243244	Gavebånd glat snehvid	5mm×500m	5 rl.
105541	Gavebånd glat snehvid	10mm×250m	5 rl.
280633	Gavebånd glat lys rosa	10mm×250m	5 rl.
105542	Gavebånd glat rød	10mm×250m	5 rl.
105543	Gavebånd glat sort	10mm×250m	5 rl.
105545	Gavebånd glat sølv	10mm×250m	5 rl.
280617	Gavebånd glat orange	10mm×250m	5 rl.
280635	Gavebånd glat turkis	10mm×250m	5 rl.
280641	Gavebånd glat bordeaux	10mm×250m	5 rl.
395907	Gavebånd glat mørk blå	10mm×250m	5 rl.
395905	Gavebånd glat lilla	10mm×250m	5 rl.
395906	Gavebånd glat koksgrå	10mm×250m	5 rl.
395910	Gavebånd glat kobber	10mm×250m	5 rl.
280594	Gavebånd glat creme	10mm×250m	5 rl.
280606	Gavebånd glat grå	10mm×250m	5 rl.
280609	Gavebånd glat blå	10mm×250m	5 rl.
280610	Gavebånd glat oliven	10mm×250m	5 rl.
280615	Gavebånd glat mørk grøn	10mm×250m	5 rl.
280630	Gavebånd glat limegrøn	10mm×250m	5 rl.
280631	Gavebånd glat lys blå	10mm×250m	5 rl.
280632	Gavebånd glat azalea/pink	10mm×250m	5 rl.
280647	Gavebånd glat vinrød/rubin	10mm×250m	5 rl.
105544	Gavebånd glat guld	10mm×250m	5 rl.
1297774	Gavebånd glat beige	10mm×250m	5 rl.
280619	Gavebånd glat mørk lilla	10mm×250m	5 rl.
1243421	Gavebånd glat mørk rød	10mm×250m	5 rl.



## Gavebånd Matline

Matline gavebånd er et smukt alternativ til det gammelkendte polybånd. Brug det til indpakning af gaver og blomster, til at binde om kurve, i balloner eller om håndtaget på gaveposer og helt almindelige bæreposer. Miks flere farver eller sæt det sammen med glat polybånd for at opnå endnu flere flotte effekter.

Varenr.	Produktbeskrivelse	Mål	Pakke
105547	Gavebånd Matline rød	10×mm250m	5 rl. A
280670	Gavebånd Matline mørk rød	10mm×250m	5 rl. B
105550	Gavebånd Matline sølv	10mm×250m	5 rl. C
105549	Gavebånd Matline guld	10mm×250m	5 rl. D
105546	Gavebånd Matline hvid	10mm×250m	5 rl. E
105548	Gavebånd Matline sort	10mm×250m	5 rl. F



## Gavebånd og sløjfer metallic og glitter

Bånd og sløjfer som giver dine gaver og dekorationer et eksklusivt og iøjnefaldende look.

Varenr.	Produktbeskrivelse	Mål	Pakke
105551	Gavebånd metallic guld	10×mm250m	5 rl. A
280691	Gavebånd metallic sølv	10mm×250m	5 rl. B
280695	Gavebånd glitter sølv	10mm×100m	5 rl. C
280696	Gavebånd glitter kobber	10mm×100m	5 rl. D
395909	Gavebånd glitter sort	10mm×100m	5 rl. E
395908	Gavebånd glitter guld	10mm×100m	5 rl. F
180185	Silkebånd rød	10mm×50m	3 rl. G
1132316	Sløjfe metallic guld	12 loops	50 stk. H
1132305	Sløjfe metallic sølv	12 loops	50 stk. I



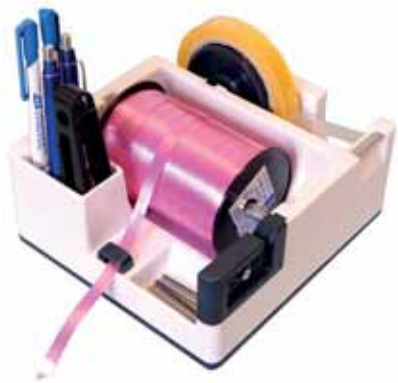

### Tape- og gavebåndsholder

Varenr.	Produktbeskrivelse	Pakke
280621	Unicutter, kombineret tape- og gavebåndsholder	1 stk.



### Plastkasser SmartStore

Praktiske opbevaringskasser som kan stables.

Varenr.	Produktbeskrivelse	Mål	Farve	Pakke
1268282	Plastikkasse Classic med låg 1L	21×17×6cm	Transp.	10 stk.
1268293	Plastikkasse Classic med låg 2L	21×17×11cm	Transp.	10 stk.
1268304	Plastikkasse Classic med låg 3L	21×17×15cm	Transp.	1 stk.
1268315	Plastikkasse Classic med låg 10L	34×25×16cm	Transp.	10 stk.
1268352	Plastikkasse Classic med låg 15L	40×30×19cm	Transp.	10 stk. A
230414	Plastikkasse Classic med låg 32L	50×39×26cm	Transp.	6 stk.
230419	Plastikkasse Classic med låg 52L	50×39×41cm	Transp.	3 stk.
1268411	Plastikkasse Classic med låg og hjul 35L	72×40×19cm	Transp.	4 stk.
1268341	Klods-kasse Basic 12,5L	34×24×16cm	Sort	1 stk. B
1268400	Folde-kasse Basic 32L	48×35×24cm	Grå	15 stk. C

HVAD MANGLER DU TIL  
**VIRKSOMHEDEN?**

 Office Supplies Denmark A/S



# POSTPOSER ...



**100% CUSTOMIZED**



## Special og Profiltryk

I de senere år har vi set en betydelig stigning og forespørgsler på kunde tilpassede produkter. Det er naturligvis virksomhedernes egen vilje og prioritet at træffe klimarigtige valg, når det gælder emballage.

Kravene ændres, efterhånden som vi strømlines, digitaliseres og certificeres. Så er et standardprodukt ikke altid tilstrækkeligt. Vi leverer ekspertise og er en god partner i skræddersyede løsninger så som specielle krav til materialer, ulige størrelser og print af logo eller andet unikt tryk.

Vores standard sorte postposer er lavet af genbrugsmaterialer (70%). Enkle mere miljøvenlige valg og overkommelige løsningsmuligheder. Vores hvide postposer er også lavet af genbrugsmateriale (30%).

Nogle virksomheder tager springet videre og ønsker, at postposerne skal være biologisk nedbrydelige. Spørg os, om du overvejer skræddersyede postposer eller ønsker et unikt print i forbindelse med en kampagne eller anden markedsføring.

# ARTEBENE



Artebene udvikler alt som har med gaveindpakning, notesbøger og små gaver at gøre. Produkter som forgylder og let bliver favoritter. Kollektionerne er trendy og har fokus på design. Kombinationen af produkter af papir samt matchende tilbehør sikrer en fantastisk produktpræsentation. Artebenes komplette sortimentet afspejler altid de seneste mode-, indretnings- og forbrugertrender.

Hvis du er interesseret i at høre mere er du velkommen til at kontakte [info@bntscandinavia.com](mailto:info@bntscandinavia.com).



WRAPPING



WRITING



GIVING









## Gaveindpakning til enhver lejlighed



Gaveindpakning handler om forventningens glæde. Den rigtige indpakning gør gaven indeni endnu bedre, og med vores store udvalg af gaveindpakning kan dine gaver skabe endnu større smil.



Vi har et bredt udvalg af gavepapir, bånd, silkepapir, poser og æsker til ethvert behov.

**Kontakt os og hør mere om priser og sortiment.**

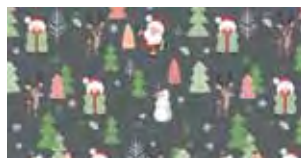
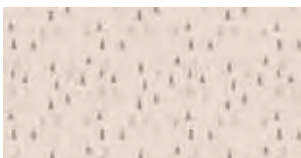

ARKIVERING +  
OPBEVARING

SKRIVEREDSKABER

KONTORARTIKLER +  
-MASKINER

MØDE +  
KONFERENCE

A B C D E F

BELYSNING +  
MØBLER

ARBEJDSMILJØ +  
ERGONOMI

# INDEKS

IT PRODUKTER

PAPIRVARER

KANTINE +  
CATERING

AFTØRRING +  
RENGØRING

EMBALLAGE  
+ LAGER  
+ LOGISTIK

## A

Adresseetiketter.....	438, 440-441
Advarselsetiketter.....	443
Advarselsfugle.....	459
Advarselsklistermærker.....	627
Advarselstape.....	617, 627
Afdækning.....	617-622
Affaldsbeholdere og -systemer.....	544-625
Affaldsblokke A6.....	489
Affaldssække.....	623-624
Afkalkning.....	580
Afmærkningstape.....	626
Afsender/modtager etiketter.....	442
Afslapningsmåtter.....	318
Afspændingsmiddel.....	577
Afspærringsbånd.....	618
Aftagelige etiketter.....	452
Aftøringsklude.....	564, 569
Aftøringspapir.....	561, 562, 567-568, 571
Aftøringspapirdispensere.....	562, 567-568
Aircoolere.....	288
Airfreshenere.....	558
Akryl/olie blokke.....	493
Akvarel-blokke, -penne, -pensler og -farver.....	492
Allround klude.....	564
Alt i en klude.....	569
Alufolie/Stanniol.....	510
Aluminiumsetiketter.....	448
Amerikansk og kinesisk lotteri.....	490
Antistressbolde.....	323
Arbejdsblade A4.....	463
Arbejdsmapper.....	53
Arbejdspladsmåtter.....	316-317
Arbejdsstationer.....	312
Arkiveringsetiketter.....	439
Arkiveringstilbehør.....	61
Arkivmapper.....	53
Arkivæsker.....	19, 32-33, 56
Armbånd.....	458
Armsupport.....	329
Aroma Fresh.....	578
Askebægre.....	298
Autotilbehør.....	592
Avery labels.....	438-458
Avery Living etiketter.....	454

## B

Badges.....	253
Bagagelås.....	415
Bagerposer.....	503
Balanceboards.....	318-319, 322
Balancebolde.....	318, 320
Balanceplader og -måtter Steppie.....	311
Balancepuder.....	320
Bantex skolehæfter.....	472-473
Batterier.....	275-280
Bestik og køkkenredskaber.....	534
Bilopladere.....	346
Bindegarn natur og bomuld.....	633
Bindegarn poly.....	633

Bits- og topnøglesæt Proxxon.....	289
Bladvendere Linux/Velos.....	219
Blanketter.....	489
Blokhæftere.....	132
Blokke.....	463-464
Blokke Post-it gule.....	465
Blokke Post-it miljø.....	483
Blokke Post-it neon.....	482
Blokke Post-it Super Sticky.....	482
Blokke Post-it telefonbesked.....	483
Blokke Post-it z-notes.....	482
Blyanter.....	113, 119-120
Blyantspidsere.....	114, 119
Boblefolier i rulle.....	614-615
Bobleposer.....	612-613
Bobleposer antistatisk.....	613
Bogomslag Master'in.....	609
Bogstøtter.....	218
Bokse JobOut.....	322
Bolcher.....	533
Bordduge papir 50m.....	518
Borddækning.....	511-517
Bordkalendere.....	487
Bordregner.....	143, 145
Bordskilte Durable PRESENTER.....	260
Bordstandere.....	221-223
Brevbakker.....	19, 34-36, 39, 51
Brevordnere.....	14-21, 42, 46
Brevvægte.....	156
Brochureholdere.....	274
Brochureholdere Durable Flexiboxx.....	274
Brochureholdere gulv.....	274
Brochureholdere væg.....	261
Brochurestandere Light.....	261
Brochurestandere Mobile.....	274
Brother etiketprintere.....	162-174
Brother printere.....	348-359, 363
Brother P-Touch.....	162-166, 173
Brother QL.....	167, 172
Brother RuggedJet.....	170-171
Brother scannere.....	360-361
Brother TD.....	168-169, 172
Brother TZe-tape.....	173-174
Brændsårpleje.....	598-599
Brødristere.....	538
Burretape Velcro.....	214
Bægre.....	501
Bægre PLA.....	502
Bæltetasker.....	415
Bærbar LENOVO.....	375
Bæreposer bionedbrydelig.....	632
Bæreposer papir.....	631
Bæreposer plastik.....	631
Bæreposer plastik blok.....	632
Bæreposer plastik COEX.....	632
Bæreposer undertrøje.....	632
Bøjler.....	270
Bølgepap brun og hvid i ruller.....	609
Bølgepap Coldseal.....	609
Bølgepapark.....	608-609
Bølgepapcontainer.....	607
Bølgepaphjørner.....	616

Bølgepapkasser.....	606
Bølgepapkasser automatbund.....	607
Bølgepapkasser dobbeltbølge.....	607
Bølgepapkuvert.....	611

## C

Cappuccino og Caffé Latte i portionsbreve.....	525
Case til CD/DVD.....	374
Cavoline.....	161
CD etiketter.....	449
CD/DVD opbevaring.....	375
Chalkboards.....	540-541
Chalkmarkere.....	103, 542-543
Charteks.....	467
Chokolade.....	533
Chokolade/kakaodrik.....	530
Churchill porcelæn.....	536-537
Clipboards.....	45, 57-58
Clips.....	210
Clipsholdere.....	210
Coffee Point.....	544
Coffee Queen Grinder Original.....	529
Computerskabe.....	300
Computertasker.....	376, 400-412
Condibøtter.....	502
Containersække.....	624
Contour.....	326-329
Counterpenne desk set.....	108
CPU holdere.....	376
Cradle to cradle.....	574-578
Cremer.....	572
Cremesæber og skumsæber.....	572

## D

Danske flagetiketter.....	451
Datomærkepistoler og -etiketter.....	456-457
Dekorationsetiketter.....	454
Demonstrationsmapper.....	60-61
Design og print online etiketter.....	447
Desinfektion/Klorrens.....	581
Deskorganizere.....	41
Dessertbægre.....	501
Digitale notesbøger.....	470
Dispensere.....	547-572
Dispensere til notes.....	480
Dispensere til z-notes.....	482
Dispensere toilet-papir.....	554-557
Dispenserservietter.....	515-516
Displaysystemer.....	303
Diverse køkkenudstyr og isenkram.....	535
Dockingstationer.....	375, 395
Dockingstation LENOVO.....	375
Dokumentbokse.....	21-22
Dokumentlommer.....	49
Dokumentmapper.....	59, 408, 410
Dokumentpenne Pentel.....	77
Doodles.....	487
Dragtposer.....	631
Drawingpenne.....	79
Drikkeglas PLA.....	496



**I**

JID kortholdere og tilbehør	252
Indbindingssmaskiner	204-207
Inddelingstape til whiteboardtavler	240, 244
Indexfaner	481, 483
Indexfaner Post-it	483
Indexmapper	55, 467
Indkøbskurve	539
Indpakning	632-640
Indpakkingspapir	504, 632-635
Indpakkingspapir brun	632-633
Industrietiketter	439
Industristole	295
Informationsdisplays	543
Infoskilte aluminium	260
Inkjet papir på rulle	434
Inkjet printere	357-359, 364-65, 367, 372
Inspektionsdatoetiketter	446-447
Iste	530

**J**

JobMate	324-325
JobOut	319-323
Journaler	471
Jumboruller	557, 600

**K**

Kabelbokse	161
Kabelholdere	161, 381
Kabler	286
Kaffe	519-523
Kaffe helbønner	520-521
Kaffe Instant	523
Kaffe malet	520-523
Kaffe økologisk	523
Kaffebægre	497-498
Kaffemaskiner	526, 529
Kaffemaskiner Bonamat	526
Kaffemælk og creamer	525
Kaffesirup	523
Kageæsker	503
Kalendere	486-487
Kalligrafipenne	78
Kameraer	388
Kantlister karton	616
Karton	432
Kartonkuverter	462
Kartonmapper diverse m/elastik	51-53
Kartonomslag A4	53
Kartonåbnere NT Cutter	612
Kartotekskort	56
Kasse/regneruller	435
Kasseapparat Olivetti	374
Kasserapporter og kasseblokke	490
Kataloglommer	48
Katalogæsker og bogomslag	610
Kensington	330-334, 394-402
Keyboards	324-328, 385, 387, 389, 392
Kinabøger	465

Klemmapper A4	56
Klemrygge A4	194
Klæbegummi	119, 213
Klæbekroge, -skruer og- søm	298-299
Klæbepuder og powerstrips	213
Knapbatterier	279
Knive NT Cutter	208
Kollegieblokke	464, 477
Kolonnebøger	464
Kompressere	598-599
Konceptholdere	325, 376
Konceptpapir	436
Kondicykler	321
Konfektionsæsker	611
Konferenceblokke	464, 480
Konferencekameraer	388
Konferencemapper	60
Kongresmærker med nål/klemme	251
Kongresmærker selvklæbende	252
Kongresmærker/ID kortholder	251
Kontorkalendere	487
Kontorskabe	302
Kontorstole	295
Kortortape	211-212
Kopietiketter	442
Kopipapir	418-431
Kopipapir farvet	424-425
Kopipapir på rulle	434
Korrektionslak	109
Korrektionspenne	109
Korrektionstape	109
Korrekturrollere	110
Korsbundsposer	504
Kortholdere	254-255
Kortnåle	251
Koste	584
Kozo mapper	467
Kraftpapir brunt	633
Kreative etiketter	453-454
Kreditkortetui'er og -mapper	377
Kridt	123
Kridtholdere Linex	117
Krympehætter	620
Krystallklare etiketter	453
Kubusblokke	488
Kufferter	413
Kuglepenne	64-70
Kuglerammer	122
Kunstnerblokke	491
Kuponbøger	490
Kuverter	461-462
Kuverter detailpakning	461
Kuverter E-co Double	462
Kuverter m/papbagside	462
Kuverter m/rude	461
Kuverter u/rude	461
Kuvertmapper	467
Kuvertmapper KOZO	54
Kvitteringsprintere	170-171
Købilletter	455
Køkkenruller	561, 570, 600
Kosystemer	455

**L**

L33t Gaming	290-294
Labelprintere	150-174
Labelprintere Dymo®	150-160
Labels / etiketter	437-454
Labelprintere Brother	162-174
Lagerlommer	621
Lamineringskort selvklæbende	197
Lamineringslommer	197, 200, 203
Lamineringsmaskiner	198-203
Lampeolie og stager	520
Lamper	262-269, 275, 308-309
Langhæftere	135
Laptoplåse	396
Laptopsleeves	328
Laptopstande	328, 331
Laptoptasker	400-412
LaserJet printere	369
Laserlabels	437
Laserpresentere	397
Laserprintere	348-352, 355356, 369
Latex handsker	594
LED juletræer	275
LED pærer	282-285
Ledninger	286
LED-printere	354
Lejepapir	597
Life planners	487
Lightning kabler	347, 393
Lim	216
Limindbindingsmaskiner	207
Limpistoler	215
Limrollere	215
Limstempler	215
Limstifter	119, 214-215
Linealer	117-118, 120
Linex Active Learning	122
Lommelygter	281
Lommeregner	142, 145-147, 149
Lommeringsbøger	60
Lufffriskere	288, 582
Lumocolor	79-81
Lyddæmpere	214
Lynlåsposer	505, 625, 628
Lyskilder	282-285
Lysskilte LED	261
Lærreder	243, 492
Lærredstape	617

**M**

Madpakkepapir	510
Magicblokke	479
Magnetbånd	259
Magneter	249-250
Magnetiske skilte	449
Magnetiske tavler	247-249
Magnetlommer	260
Magnettape	259
Makuleringsmaskiner	175-192
Malebøger	493



**R**

Rammer .....	230-235
Re:cycle sortiment .....	19, 28
Receptionsklokker .....	298
Refill til Parker rollerpenne .....	77
Refill til Pentel EnerGel .....	73
Refill til Pilot FriXion .....	68
Refill til STAEDTLER fyldepenne .....	77
Refill til tekstmarkere Pentel Handy-line S .....	102
Refill t/whiteboardmarkere Pilot V BoardMaster ...	107
Refill t/whiteboardmarker Pilot V BoardMaster S ..	108
Registerfaner .....	481
Registersystemer .....	219-223
Registre .....	21, 23-25
Regnemaskiner .....	142-149
Rejsetasker .....	415
Rengøring universal .....	580
Rengøringsklude Alt-mulig .....	582
Rengøringsmaskiner .....	587-589
Rengøringsprodukter .....	602-604
Rengøringsskabe .....	302
Rengøringsvogne .....	586
Renseprodukter .....	376
RFID secure .....	377
Rigsarkivæsker .....	611
Ringbind .....	16-17, 21-22, 47, 467
Ringordnere PP .....	47
Rollermouse .....	327-329
Rollerpenne .....	71-77
RollUps .....	303
Routerne .....	380
Rulleduge .....	518
Rullevogne med skæreaggregater .....	306
Runde etiketter .....	453
Runde farvekodningsdots .....	450
Rygetiketter .....	18-19, 448
Rygstøtter .....	330, 334
Rygsække .....	400, 402, 405-407, 410-414
Serveringsvogne .....	539
Service .....	536-537
Servietdispensere .....	512, 515-516
Servietter .....	511-517
Siddepuder .....	320
Sikkerhedsbeklædning .....	596
Sikkerhedstrin .....	289
Silkekardus .....	631
Sit-Stand arbejdsstationer .....	312
Skabe .....	300-306
Skalpelsæt .....	209
Skilte Securit klistermærker .....	460
Skilte .....	540-541
Skilte diverse .....	252
Skiltekarton og skiltepapir .....	434
Skiltemarkere .....	542-543
Skinneindbindingsmaskiner .....	194
Skinneomslag .....	194
Skitseblokke .....	491
Skitseblyanter .....	491
Skolehæfter .....	472-473
Skolelim Dana .....	214
Skrivebordsserie MESH .....	217
Skriveunderlag .....	209
Skuffebokse .....	38-39, 544
Skuffeindsatser .....	44, 217, 544
Skuffeindsatser Leitz .....	217
Skuffekabinetter .....	37, 217
Skuldertasker .....	415
Skum- og termokasser .....	511
Skumbakker med låg .....	507
Skummetmælks- og flødepulver .....	525
Skumsæbe .....	550, 552, 553, 563
Skure- og stålsvampe .....	585
Skyllimidler .....	577
Skæremaskiner .....	193, 195-197
Skæreplader .....	119
Skærmbeslag .....	272-273
Skærmfiltre .....	399, 403
Skærmmholdere .....	313
Skærmmvægge .....	245
Skåle .....	537
Sleeves .....	328, 401, 405-407, 412
Slette og farvebånd Pelikan .....	149
Sliderposer med lynlås .....	628
Slik og tyggegummi .....	533
Slimkit Elmer's .....	214
Småkager og kiks .....	530
Snaprammer .....	258
Sneskovle .....	585
Software .....	374
Solcelle Powerbanks .....	390-391, 393
Sorteringsmapper .....	58
Spandeposer "HD" .....	573
Spandeposer "LD" .....	573
Spandeposer bionedbrydelige .....	573
Special markere .....	92
Specialkuverter .....	462
Specialtape .....	212
Spisepinde .....	501
Spray lim .....	216
Sprøjteposer .....	509
Stabelskæremaskiner .....	196
Staffeli .....	540
Standardblokke A4 .....	463
Standardblokke A4 toplimet/stub .....	464
Standardblokke A5 .....	463
StandUp Matting .....	314-315, 318
Stempelkander .....	526
Stempler og tilbehør .....	225-227
Stenogramblokke .....	477
Sterinlys .....	518
Stick'n notes .....	478-481
Stiftpærer .....	285
Stik .....	286
Stikduge .....	518
Stoleunderlag .....	296-297
Storformatsprintere .....	370-372
Strapbånd og tilbehør .....	618
Straptape .....	618
Strimmelregnere .....	144, 148
Strækfilm banderole .....	620
Stumtjenere .....	270, 295
Stumtjenere og knagerækker .....	295
Stærke etiketter .....	445-446
Støvlerensere .....	585
Støvsugere og -posere .....	586-587
Ståleoler Boltless System .....	301
Ståmåtter .....	314-319, 339
Ståunderlag .....	296-297
Sugerør PLA .....	496
Sukker og sødetabletter .....	525
Sukkerrørposer .....	505
Sæbe og hånddesinfektion Deb .....	571-572
Sæbedispensere .....	601
Sædepuder .....	334
Sædevarmere .....	313
Sårrens .....	598-599

**S**

Sakse .....	208
Salt og peber portionsbreve .....	526
Samlemapper .....	21-22
Sandwichposer og indpakning .....	504
Sanitetsrengøring .....	576-578, 580
Sanitetsrens .....	603
Scanfix etiketholdere .....	621
Scannere .....	360-361
Scribzee notesbøger .....	474
SecureTrek .....	400
Securit skilte .....	540-543
Sekundlim .....	216
Selvklebende klemmer og rammer .....	234-235
Selvklebende lommer .....	49
Selvklebende rammer .....	230-233
Serverings- og tjenerbakke .....	49, 538
Serverings-/alufade .....	511
Serveringsbakker .....	544
Serveringsfade .....	511, 537-538
Serveringsplatter palmeblad .....	510

**T**

T3 aftøringspapir .....	600
Tabletbeslag .....	272-273
Tabletcovers .....	404, 406-407
Tabletholdere .....	40, 382-383
Tabletportfolio .....	410
Taburetter .....	271
Takeaway bokse og bakker .....	508
Takeaway bokse sukkerrør .....	508
Tallerkner .....	499, 537
Tallerkner Hampi palmeblad .....	499
Tallerkner sukkerrør .....	499
Tallerkner sukkerrør/bambus .....	499
Tape, kontor .....	211-213
Tape, lager .....	616-618
Tapedispensere .....	212-213
Tapedispensere til håndbrug .....	618
Tarifold Pro .....	220
Tasker .....	400-415
Taski rengøringsmaskiner .....	587
Tastaturer .....	324-328, 385, 387, 389, 392
Tavler .....	238, 240, 242, 243, 246-249
Te .....	523-524
Tegnesticter .....	251



Tekstmarkere .....	101-103
Telefonbesked blokke .....	488
Telefonblokke .....	488
Telefonregistre .....	488
Teleskoper pegepind .....	236
Termobægre til varme drikke .....	498
Termoetiketter .....	460
Termoetiketter i rulle .....	460
Termokander .....	526
Termoruller .....	435
Termoruller Long Life .....	435
Tesa .....	212-215, 298-299, 616-618
Teæsker .....	524
Thinkcentre LENOVO .....	380
Tidsskriftholdere .....	19-20
Tidsskriftsammlere .....	49-50
Tilbudsmapper .....	61
Timere .....	286
Toiletbørster og -svupere .....	585
Toiletpapir .....	554-557, 570, 576, 600
Toiletpapir til dispensere .....	570
Toiletrens .....	576, 600, 603
Toiletrullledispensere .....	601
Toilettasker .....	415
Topfolier .....	622
Tork - Hygiejne faciliteter & Toiletter .....	546-558
Tork - Industri, aftørring & rengøring .....	565-569
Tork - Køkken & kantine .....	559-564
Tork - Restaurant, kantine & catering .....	512-517
Tork Centerfeed .....	568
Tork C-fold .....	549
Tork dispensere .....	547
Tork Elevation .....	561
Tork exelCLEAN .....	569
Tork gulvstandere .....	551
Tork Image Design .....	550
Tork Intuition .....	552
Tork Jumbo .....	557
Tork Matic .....	548, 550, 560, 566
Tork Mid-size Twin .....	555
Tork Performance .....	567
Tork Reflex .....	562
Tork Sensitive .....	564, 569
Tork servietter .....	512-517
Tork Singlefold .....	549
Tork SmartOne .....	554
Tork Xpress .....	549
Touch notesbøger .....	476
Trackballs .....	398
Transparente etiketter .....	442
Transparenter .....	435
Transportvogne .....	306
Trappetiger .....	295
Triplikatbøger og følgesedler .....	489
Trolleys .....	400, 410-411, 413
Træbåde .....	508
Træningssæt .....	322
Trådløs opladere .....	346
T-shirt transfer papir .....	459
Turn-O-Matic Classic .....	455
Tæppetape .....	617
Tøjvask .....	577

## U

Underarmsstøtter .....	325, 327, 339
Underskriftsmapper .....	59
Universaletiketter .....	438
Universalmapper .....	55-56
Universalrengøring .....	575, 578, 603
Ure .....	122, 265
USB kabler .....	347, 393
USD adaptere .....	395

## V

Vand og mineralvand .....	530
Vandflasker .....	321
Vandtætte elbokse .....	287
Varmealarmer .....	287
Vaskepleje .....	575, 578, 603
Vaskepolish .....	578
Vaskepulver .....	577, 582
Vejrbestandige etiketter .....	441
Video outputs .....	394
Vinduesvasker og -skraber .....	586
Vinemballage .....	634
Vinkelmålere .....	118, 121
Vinyl handsker .....	595
VIP barrierestænger .....	543
Visitkortholdere .....	218
Visitkortkartoteker .....	218
Visitkortlommer selvklæbende .....	218
Visitkortmapper .....	218
Visitkortpapir .....	458
Viskelædere .....	114, 120
Viskelæderpenne .....	114
Viskestykker .....	583
Vægbeslag .....	272-273
Vægkalendere .....	487
Vægopladere .....	347
Vægskilte .....	260-261
Vægstandere .....	220-223
Vægre .....	44, 265
Værdiskabe .....	300-301, 304-305
Værkstedsruller .....	600

## W

Webcams .....	388
Webæsker .....	610
Whiteboard folier .....	244
Whiteboard tavler .....	236-240, 246-248
Whiteboard tilbehør .....	244
Whiteboardmarkere .....	104-108

## X

Xpressnap .....	512, 515-516
Xyron .....	200

## Z

Z-notes og -dispensere .....	480
------------------------------	-----

## Ø

Øjenmasker .....	415
Øjenskyll .....	598-599
Ørepropper .....	415, 596
Øretelefoner .....	345

## Å

Åndedrætsværn, sikkerhedsbriller & ørepropper .....	596
---	-----



# HVAD MANGLER DU TIL VIRKSOMHEDEN?



ARKIVERING & OPBEVARING · SKRIVEREDSKABER · KONTORARTIKLER  
& -MASKINER · MØDE & KONFERENCE · BELYSNING & MØBLER  
ARBEJDSMILJØ & ERGONOMI · IT-PRODUKTER · PAPIRVARER  
KANTINE & CATERING · AFTØRRING & RENGØRING  
EMBALLAGE & LAGER & LOGISTIK



**Office Supplies Denmark A/S**

# VI KØBER STORT IND, GENNEM DANMARKS STØRSTE INDKØBSSAMMENSLUTNING AF KONTORFORSYNINGER

## - OFFICE SUPPLIES DENMARK A/S

### NÆRVÆRENDE SERVICE FRA DIN LOKALE SPECIALIST PÅ PRODUKTER TIL KONTORET OG HELE VIRKSOMHEDEN

Vores lokale tilstedeværelse gør at vi har kendskab til din virksomhed og færdes i lokalmiljøet. Som kunde får du nærhed fra en lokal forhandler og rådgivning med udgangspunkt i dine behov.

Vi er kompetente, løsningsorienterede og leverer personlig, fleksibel, kompetent, faglig, kundetilpasset og hurtig betjening.

Som en del af en landsdækkende kæde med stort indkøbsvolumen og bredt sortiment, har vi adgang til et omfangsrigt sortiment til konkurrencedygtige priser.

Gennem vores erfaring og tætte samarbejde med dig som kunde, hjælper vi dig med at finde de produkter der løser dine behov bedst muligt.

Med os som samarbejdspartner får du en adgang til den bedst mulige sparring, da vi gennem vores organisation har adgang til et stort antal produktspecialister med viden på ekspertniveau.

#### VI DÆKKER FORRETNINGSOMRÅDERNE:

- KONTORARTIKLER
- PAPIRVARER
- KONTORMASKINER
- AV & KONFERENCE
- BELYSNING & TILBEHØR
- DATAPRODUKTER OG FORBRUGSSTOFFER (BLÆK OG TONER)
- EMBALLAGE
- MØBLER OG INDRETNING
- TRYKSAGER
- SALG & SERVICE AF STØRRE KOPI/PRINT LØSNINGER
- AFTØRRING, HYGIEJNE OG RENGØRINGSARTIKLER
- CATERINGPRODUKTER
- ERGONOMIPRODUKTER
- MILJØPRODUKTER



#### ALT TIL KONTORET OG HELE VIRKSOMHEDEN

Vi kan levere stort set alt, hvad du og din virksomhed har behov for inden for artikler til virksomheden. Vi leverer kontorartikler og relaterede varer til din virksomhed i både store og små kvantiteter - alt efter behov.

Vi har samlet vores mangeårige erfaring og store indkøbsvolumen i samarbejdet Office Supplies Denmark A/S, så vi kan sikre dig et bredt sortiment, af høj kvalitet, til de helt rigtige priser.

#### MED KONTORARTIKLER FRA OSD FÅR DU:

- Et bredt sortiment af produkter til din virksomhed at vælge i mellem.
- Produkter af høj kvalitet, der er produceret til professionelt brug.
- Produkter produceret under strenge krav til miljørigtig produktion.



FORHANDLER



**DAUGBJERG<sup>A</sup><sub>S</sub> KONTOR- OG PAPIRCENTER**

---

*Axeltorv 5 · 4900 Nakskov · Tlf. 54 92 24 22 · Fax 54 92 00 44*

*E-mail: [info@daugbjerg-as.dk](mailto:info@daugbjerg-as.dk) · [www.daugbjerg-as.dk](http://www.daugbjerg-as.dk)*